

Sicherheitslichtgitter SLP10-2

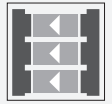

- Reichweite bis 10 m
- Selbstüberwachend (Typ 4 nach IEC/EN 61496-1)
- 2-strahlige Ausführung
- Strahlabstand 500 mm
- Rotes Sendelicht
- Integrierte Funktionsanzeige
- Vorausfallanzeige
- Betrieb an Auswertegeräten der SB4 (SafeBox)



Abmessungen

Option -L mit Leuchtmelder
(nur bei Empfänger)

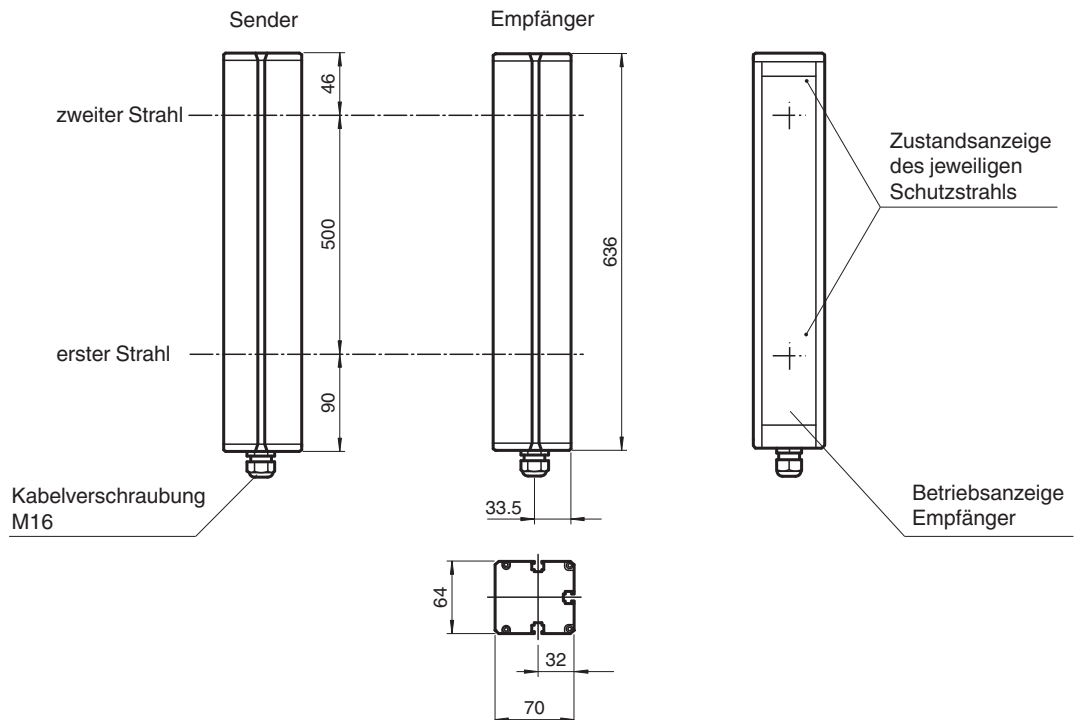
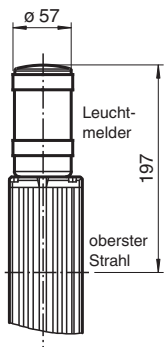

Technische Daten

Einzelkomponenten	
Sender	SLP10-2-T
Empfänger	SLP10-2-R
Allgemeine Daten	
Betriebsreichweite	0,2 ... 10 m
Lichtsender	LED

Veröffentlichungsdatum: 2020-08-27 Ausgabedatum: 2020-10-06 Dateiname: 114444_ger.pdf

Beachten Sie „Allgemeine Hinweise zu Pepperl+Fuchs-Produktinformationen“.

Pepperl+Fuchs-Gruppe
www.pepperl-fuchs.com

USA: +1 330 486 0001
fa-info@us.pepperl-fuchs.com

Deutschland: +49 621 776 1111
fa-info@de.pepperl-fuchs.com

Singapur: +65 6779 9091
fa-info@sg.pepperl-fuchs.com

PF PEPPERL+FUCHS

Technische Daten

Lichtart		rot, Wechsellicht
Prüfungen		IEC/EN 61496
Sicherheitstyp nach IEC/EN 61496		4
Kennzeichnung		CE
Hindernisgröße		statisch: 32 mm dynamisch: 50 mm (bei $v = 1,6$ m/s des Hindernisses)
Strahlabstand		500 mm
Strahlanzahl		2
Öffnungswinkel		$< 5^\circ$
Kenndaten funktionale Sicherheit		
Performance Level (PL)		PL e
Kategorie		Kat. 4
Gebrauchsdauer (T_M)		20 a
PFH _d		2,81 E-9
Typ		4
Anzeigen/Bedienelemente		
Betriebsanzeige		LED rot im Empfänger
Funktionsanzeige		LED rot: pro Empfangskanal aus: Unterbrechung, blinkt: Empfang, dauerhaft ein: Empfang mit ausreichender Funktionsreserve
Vorausfallanzeige		Funktionsanzeige blinkend
Elektrische Daten		
Betriebsspannung	U_B	Versorgung über Auswertegerät
Schutzklasse		III
Konformität		
Funktionale Sicherheit		ISO 13849-1
Produktnorm		EN 61496-1 ; IEC 61496-2
Zulassungen und Zertifikate		
CE-Konformität		CE
Zulassungen		TÜV SÜD
Umgebungsbedingungen		
Umgebungstemperatur		-20 ... 60 °C (-4 ... 140 °F)
Lagertemperatur		-20 ... 70 °C (-4 ... 158 °F)
Relative Luftfeuchtigkeit		max. 95 %, nicht kondensierend
Mechanische Daten		
Schutzart		IP65
Anschluss		Kabelverschraubung M16 , Klemmraum
Anschlussoptionen		Weitere Anschlussoptionen auf Anfrage: Steckverbinder DIN 43 651 Hirschmann, Sender: 6-polig+PE, Empfänger: 11-polig+PE
Material		
Gehäuse		Strangpressprofil, RAL 1021 (gelb) beschichtet
Lichtaustritt		Kunststoffscheibe
Masse		je 2100 g

Sender SLP

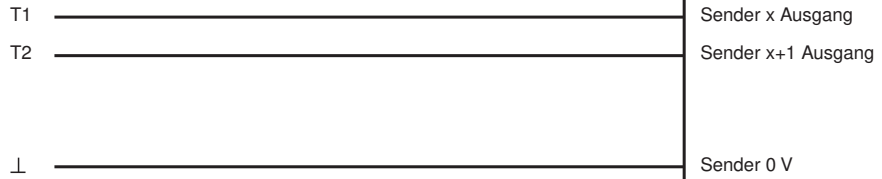
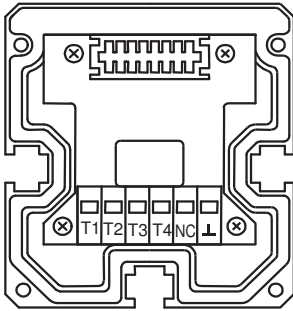

Empfänger SLP (-L)

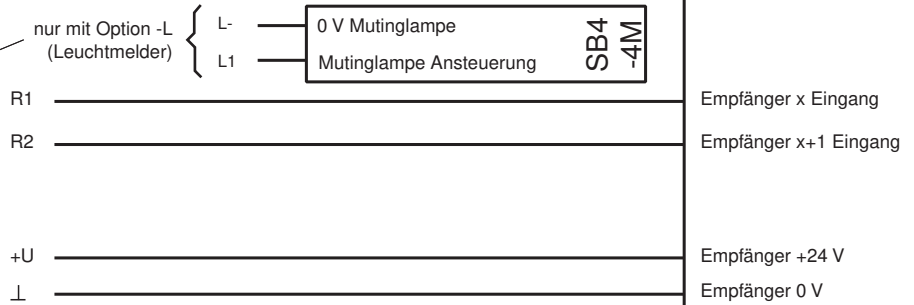
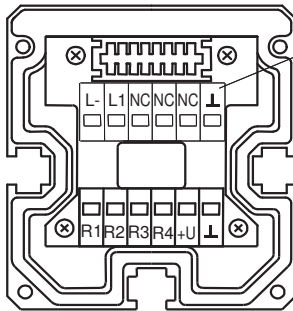

Auswertegerät SafeBox Modul 4X

Kennlinie

Charakteristische Ansprechkurve

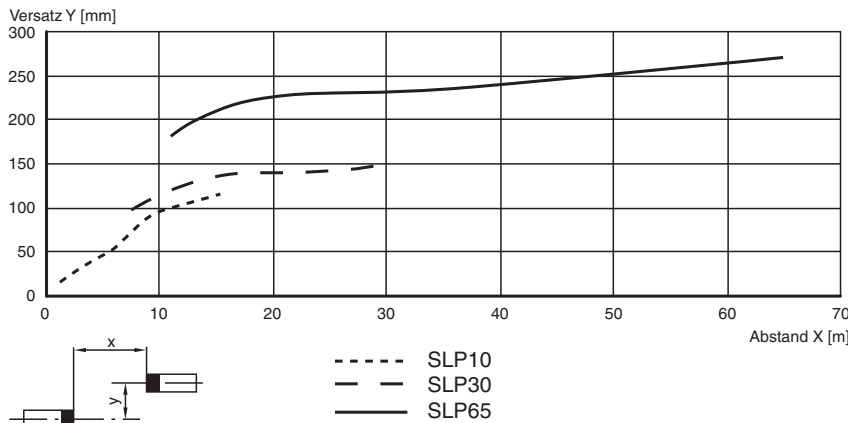

Relative Empfangslichtstärke

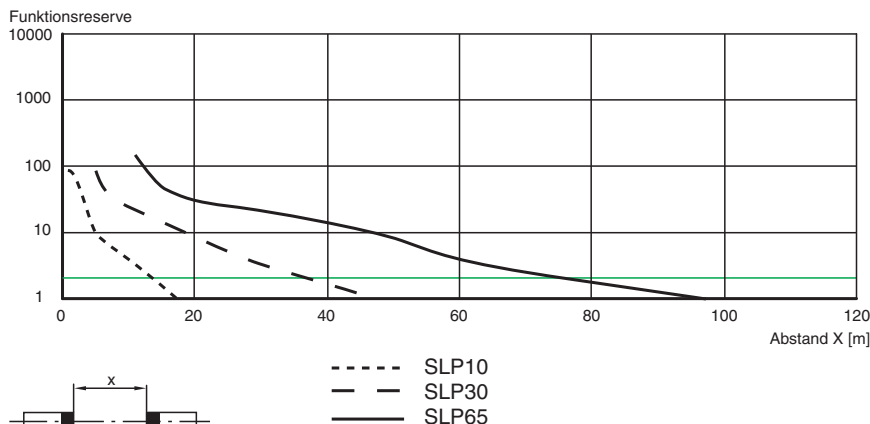

Veröffentlichungsdatum: 2020-08-27 Ausgabedatum: 2020-10-06 Dateiname: 114444_ger.pdf

Beachten Sie „Allgemeine Hinweise zu Pepperl+Fuchs-Produktinformationen“.

Pepperl+Fuchs-Gruppe
www.pepperl-fuchs.com

USA: +1 330 486 0001
fa-info@us.pepperl-fuchs.com

Deutschland: +49 621 776 1111
fa-info@de.pepperl-fuchs.com

Singapur: +65 6779 9091
fa-info@sg.pepperl-fuchs.com

PF PEPPERL+FUCHS

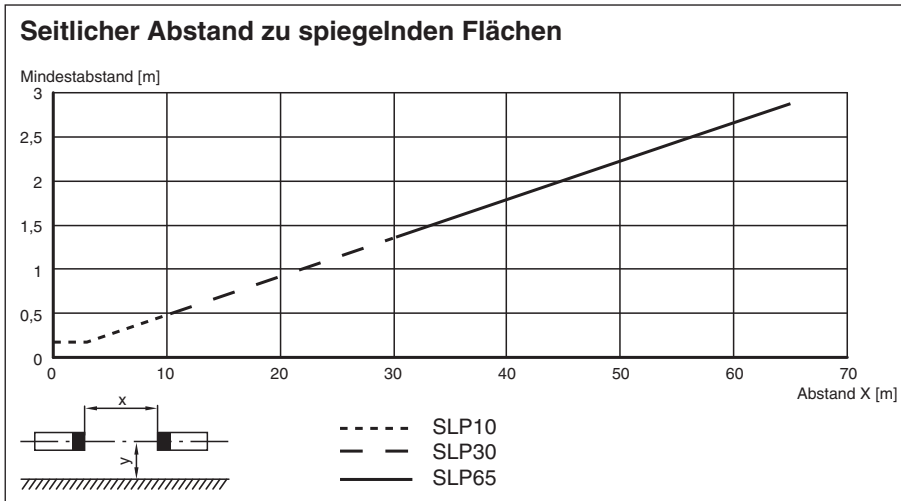

Passende Systemkomponenten

	SB4-OR-4XP-B-4159	Sicherheitsschaltgerät
	SB4-OR-4XP	Sicherheitsschaltgerät
	SB4-OR-4XP-B	Sicherheitsschaltgerät der Serie SB4 mit 1 optionalem Modul-Steckplatz zur Funktionserweiterung
	SB4-OR-4XP-B-B	Sicherheitsschaltgerät der Serie SB4 mit optionalen Modul-Steckplätzen zur Funktionserweiterung
	SB4-OR-4XP-B-B-B	Sicherheitsschaltgerät der Serie SB4 mit optionalen Modul-Steckplätzen zur Funktionserweiterung
	SB4-OR-4XP-B-B-B-B	Sicherheitsschaltgerät der Serie SB4 mit optionalen Modul-Steckplätzen zur Funktionserweiterung
	SB4-OR-4XP-B-4158	Sicherheitsschaltgerät
	SB4-OR-4XP-3819	Sicherheitsschaltgerät
	SB4-OR-4XP-4M	Sicherheitsschaltgerät
	SB4-OR-4XP-4MD	Sicherheitsschaltgerät
	SB4-OR-4XP-4M-4136	Sicherheitsschaltgerät der Serie SB4
	SB4-OR-4XP-4X	Sicherheitsschaltgerät
	SB4-OR-4XP-4X-3819	Sicherheitsschaltgerät
	SB4-OR-4XP-4136	Sicherheitsschaltgerät der Serie SB4

Veröffentlichungsdatum: 2020-08-27 Ausgabedatum: 2020-10-06 Dateiname: 114444_ger.pdf

Beachten Sie „Allgemeine Hinweise zu Pepperl+Fuchs-Produktinformationen“.

Pepperl+Fuchs-Gruppe
www.pepperl-fuchs.com













USA: +1 330 486 0001
fa-info@us.pepperl-fuchs.com

Deutschland: +49 621 776 1111
fa-info@de.pepperl-fuchs.com

Singapur: +65 6779 9091
fa-info@sg.pepperl-fuchs.com

PEPPERL+FUCHS

Zubehör

	SLP-X-M	Umlenkspiegel für SLP
	MS SLP	Haltewinkel für Lichtgitter
	PG SLP-X	Schutzgläser für Serie SLP
	PG HOLDER SLP	Halter für Schutzgläser SLP
	PA SLP/SLC	Ausrichthilfe für Profil-Lichtgitter der Serie SLP und SLC
	UC SLP/SLC	Bodenständer für alle SLP/SLC-Varianten
	UC SLP/SLC 1530 mm	Bodenständer für alle SLP/SLC-Varianten
	Damping UC SLP/SLC	Schwingungsdämpfer als Anfahrschutz für alle SLP/SLC-Varianten
	Enclosure UC SLP/SLC	Gehäuse für Bodenständer
	MS SLP/SLA28	Befestigungsblech
	BINDER SLPC/M	Kabelbinder zur Befestigung und sicheren Verlegung der Anschlussleitungen, insbesondere der angeschlossenen Muting-Sensoren an Sicherheits-Lichtgittern
	PG SLP-2	Schutzgläser für Serie SLP

Zubehör

Weiteres Zubehör finden Sie im Internet.

Veröffentlichungsdatum: 2020-08-27 Ausgabedatum: 2020-10-06 Dateiname: 114444_ger.pdf

Beachten Sie „Allgemeine Hinweise zu Pepperl+Fuchs-Produktinformationen“.

Pepperl+Fuchs-Gruppe
www.pepperl-fuchs.com

USA: +1 330 486 0001
fa-info@us.pepperl-fuchs.com

Deutschland: +49 621 776 1111
fa-info@de.pepperl-fuchs.com

Singapur: +65 6779 9091
fa-info@sg.pepperl-fuchs.com

 **PEPPERL+FUCHS**