

Sicherheitslichtschranke

SLA12/124

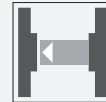

- Reichweite bis 10 m
- Selbstüberwachung (Typ 4 nach IEC/EN 61496-1)
- Rotes Sendelicht
- Integrierte Ausrichthilfe
- Gut sichtbare Funktions- und Vorausfallanzeige am Empfänger
- Robustes Gehäuse
- Wasserdicht, Schutzart IP67
- Betrieb an Auswertegeräten der SB4 (SafeBox)



Abmessungen

SL12/SLA12

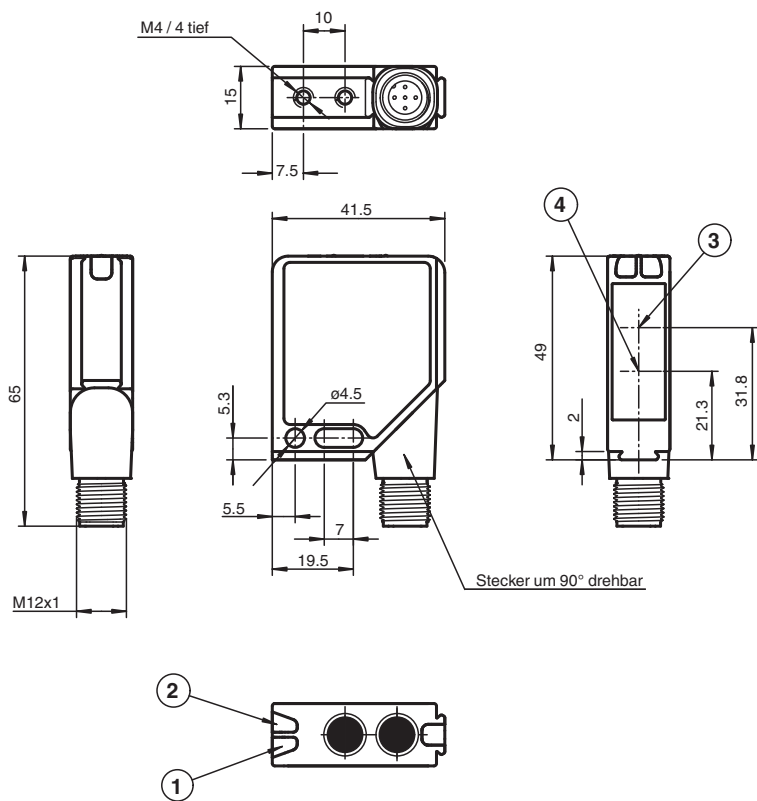

1	Betriebsanzeige grün
2	Schaltanzeige gelb
3	optische Achse Sender bzw. Empfänger
4	Ausrichtanzeige rot

Anschlussoptionen

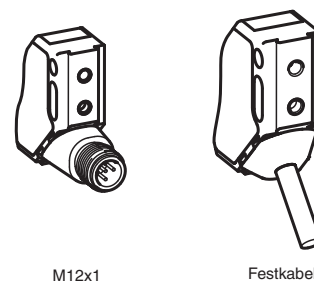

M12x1

Festkabel

Technische Daten

Einzelkomponenten	
Sender	SLA12-T/124
Empfänger	SLA12-R/124
Allgemeine Daten	
Betriebsreichweite	0,2 ... 10 m
Grenzreichweite	16 m

Veröffentlichungsdatum: 2023-10-05 Ausgabedatum: 2023-10-05 Dateiname: 117306_ger.pdf

Beachten Sie „Allgemeine Hinweise zu Pepperl+Fuchs-Produktinformationen“.

Pepperl+Fuchs-Gruppe
www.pepperl-fuchs.com

USA: +1 330 486 0001
fa-info@us.pepperl-fuchs.com

Deutschland: +49 621 776 1111
fa-info@de.pepperl-fuchs.com

Singapur: +65 6779 9091
fa-info@sg.pepperl-fuchs.com

PF PEPPERL+FUCHS

Technische Daten

Lichtsender		LED, 660 nm
Lichtart		rot, Wechsellicht
Hindernisgröße		statisch: 10 mm dynamisch: 30 mm (bei $v = 1,6$ m/s des Hindernisses)
Ausrichthilfe		LED rot
Öffnungswinkel		< 5 °
Kenndaten funktionale Sicherheit		
Sicherheits-Integritätslevel (SIL)		SIL 3
Performance Level (PL)		PL e
Kategorie		Kat. 4
Gebrauchsdauer (T_M)		20 a
PFH _d		4,4 E-10
Typ		4
Anzeigen/Bedienelemente		
Betriebsanzeige		LED grün
Funktionsanzeige		LED gelb: 1. LED leuchtet konstant: Signal > 2 x Schaltpunkt (Funktionsreserve) 2. LED blinkt: Signal zwischen 1 x Schaltpunkt und 2 x Schaltpunkt 3. LED aus: Signal < Schaltpunkt
Elektrische Daten		
Betriebsspannung	U _B	Versorgung über Auswertegerät
Schutzklasse		III, IEC 61140
Konformität		
Funktionale Sicherheit		ISO 13849-1
Produktnorm		EN 61496-1 ; IEC 61496-2
Zulassungen und Zertifikate		
CE-Konformität		CE
UKCA-Konformität		UKCA
UL-Zulassung		cULus Listed
TÜV-Zulassung		TÜV SÜD
Umgebungsbedingungen		
Umgebungstemperatur		-20 ... 60 °C (-4 ... 140 °F)
Lagertemperatur		-20 ... 70 °C (-4 ... 158 °F)
Relative Luftfeuchtigkeit		max. 95 %, nicht kondensierend
Schockfestigkeit		10 g, 16 ms ; nur stationäre Anwendungen
Vibrationsfestigkeit		1 mm, 10 ... 55 Hz ; nur stationäre Anwendungen
Mechanische Daten		
Schutzart		IP67 nach EN 60529
Anschluss		Steckeranschluss, 5-polig mit Metallgewinde M12 x 1, drehbar 90°
Material		
Gehäuse		Rahmen: Zink-Druckguss, vernickelt Seitenteile: Kunststoff PC, glasfaserverstärkt RAL 1021 (gelb)
Lichtaustritt		Kunststoffscheibe
Masse		je Gerät 60 g

Anschluss

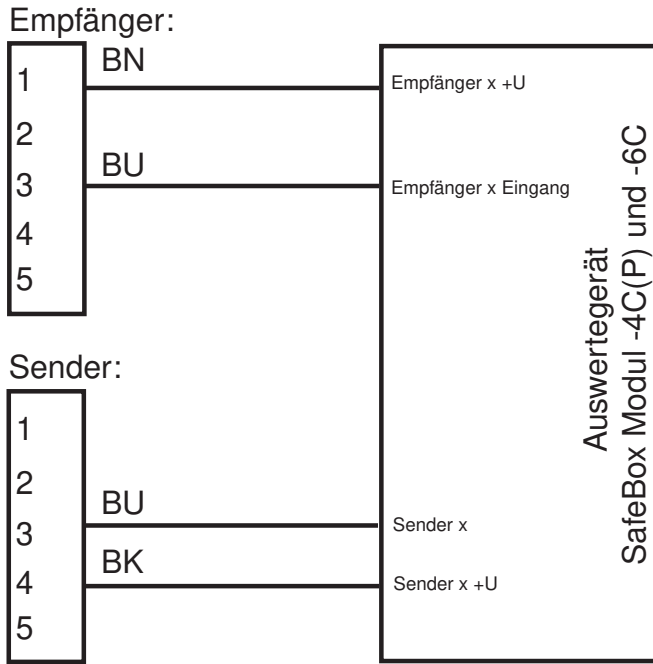

Anschlussbelegung

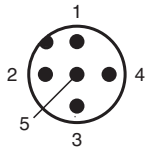

Kennlinie

Veröffentlichungsdatum: 2023-10-05 Ausgabedatum: 2023-10-05 Dateiname: 117306_ger.pdf

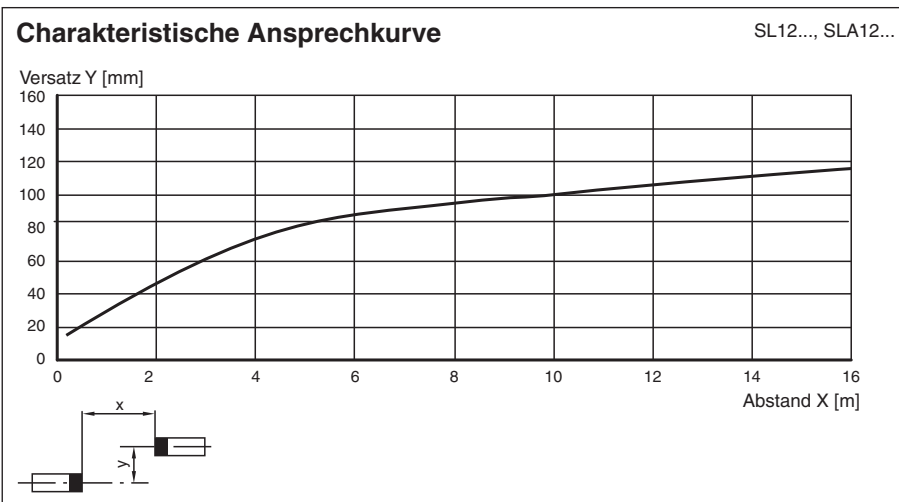

Beachten Sie „Allgemeine Hinweise zu Pepperl+Fuchs-Produktinformationen“.

Kennlinie

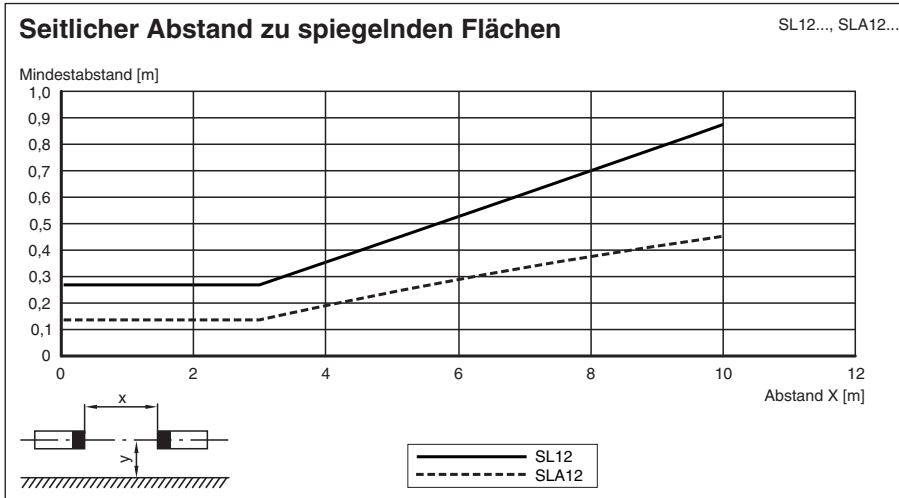
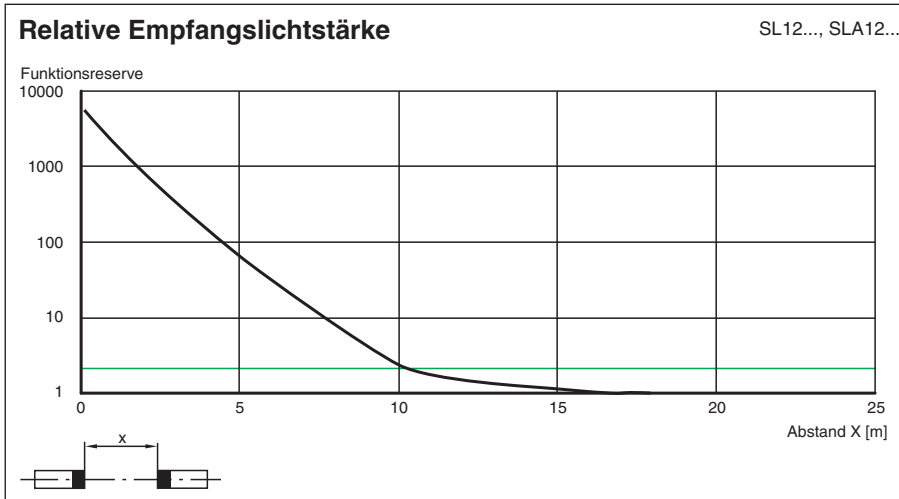

Passende Systemkomponenten

	SB4-OR-4CP	Sicherheitsschaltgerät
	SC HDM-10 24V	Sicherheitsschaltgerät
	SB4-OI1-4CP-4C-4C	Sicherheitsschaltgerät
	SC HDM-12 24V	Sicherheitsschaltgerät
	SB4-OR-4CP-B	Sicherheitsschaltgerät der Serie SB4 mit 1 optionalem Modul-Steckplatz zur Funktionserweiterung
	SB4-OR-4CP-B-B	Sicherheitsschaltgerät der Serie SB4 mit optionalen Modul-Steckplätzen zur Funktionserweiterung
	SB4-OR-4CP-B-B-B	Sicherheitsschaltgerät der Serie SB4 mit optionalen Modul-Steckplätzen zur Funktionserweiterung
	SB4-OR-4CP-B-B-B-B	Sicherheitsschaltgerät der Serie SB4 mit optionalen Modul-Steckplätzen zur Funktionserweiterung

Veröffentlichungsdatum: 2023-10-05 Ausgabedatum: 2023-10-05 Dateiname: 117306_ger.pdf

Beachten Sie „Allgemeine Hinweise zu Pepper+Fuchs-Produktinformationen“.







Pepper+Fuchs-Gruppe
www.pepperl-fuchs.com

USA: +1 330 486 0001
fa-info@us.pepperl-fuchs.com



Deutschland: +49 621 776 1111
fa-info@de.pepperl-fuchs.com

Singapur: +65 6779 9091
fa-info@sg.pepperl-fuchs.com

Passende Systemkomponenten

	SB4-OR-4CP-B-B-B-B-B-B	Sicherheitsschaltgerät der Serie SB4 mit optionalen Modul-Steckplätzen zur Funktionserweiterung
	SB4-OR-4CP-2E	Sicherheitsschaltgerät
	SB4-OR-4CP-4C	Sicherheitsschaltgerät
	SB4-OR-4CP-4C-2E	Sicherheitsschaltgerät
	SB4-OR-4CP-4M	Sicherheitsschaltgerät
	SB4-OR-4CP-4M-2E	Sicherheitsschaltgerät

Zubehör

	SLA-1-M	Umlenkspiegel
	OMH-06	Montagehilfe für Rundprofil \varnothing 12 mm oder Flachprofil 1,5 mm ... 3 mm
	OMH-MLV12-HWG	Haltewinkel für Sensoren der Serie MLV12
	OMH-MLV12-HWK	Haltewinkel für Sensoren der Serie MLV12
	OMH-K01	Klemmkörper für Sensoren mit Schwalbenschwanz
	OMH-K02	Klemmkörper für Sensoren mit Schwalbenschwanz

Anzeigen

Zusatzinformationen

Zur besseren Ausrichtbarkeit bei großen Reichweiten befindet sich eine rote LED im Optikeil des Empfängers:

- LED leuchtet konstant:
Signal < Schaltpunkt
- LED blinkt:
Signal zwischen 1*Schaltpunkt und 2*Schaltpunkt
- LED aus:
Signal > 2*Schaltpunkt (Funktionsreserve)

Systemzubehör

Auswertegeräte

SC4-2

SB4 (SafeBox)

Kabel Dosen (nicht für Option /115)

gerade: V15-G-2M-PVC

V15-G-5M-PVC

V15-G-10M-PVC

gewinkelt: V15-W-2M-PVC

V15-W-5M-PVC

V15-W-10M-PVC

Montagehilfen

OMH-06

OMH-MLV12-HWG

OMH-MLV12-HWK

OMH-K01

OMH-K02

Weiteres Zubehör

Umlenkspiegel

SLA-1-M