



Signalsäule Anschlusselement VAZ-CLAMP-70MM

- Modulare Bauweise
- Bajonettsystem zur einfachen Montage und Demontage
- 70-mm-Baureihe

Signalsäule Anschlusselement mit Abschlussdeckel



Abmessungen

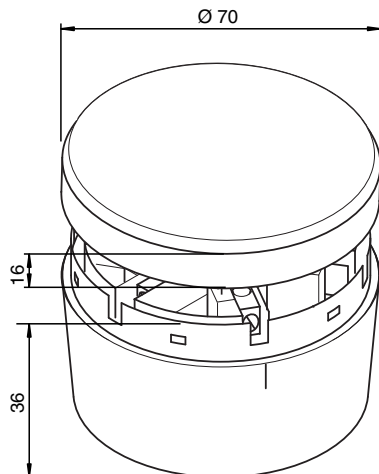

Technische Daten

Allgemeine Daten

UL File Number	E223176
Farbe	schwarz

Umgebungsbedingungen

Umgebungstemperatur	-20 ... 50 °C (-4 ... 122 °F)
---------------------	-------------------------------

Mechanische Daten

Schutzart	IP65
Anschluss	Bajonettsystem
Masse	ca. 60 g
Hinweis	passend für die gerade Montagehalterung

Veröffentlichungsdatum: 2022-06-30 Ausgabedatum: 2022-06-30 Dateiname: 196239_ger.pdf

Beachten Sie „Allgemeine Hinweise zu Pepperl+Fuchs-Produktinformationen“.

Pepperl+Fuchs-Gruppe
www.pepperl-fuchs.com

USA: +1 330 486 0001
fa-info@us.pepperl-fuchs.com

Deutschland: +49 621 776 1111
fa-info@de.pepperl-fuchs.com

Singapur: +65 6779 9091
fa-info@sg.pepperl-fuchs.com

PF PEPPERL+FUCHS

Anschluss

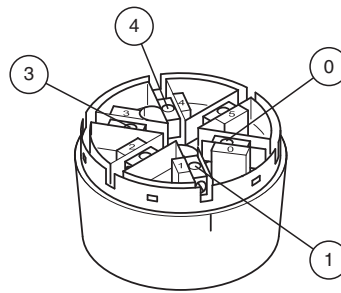
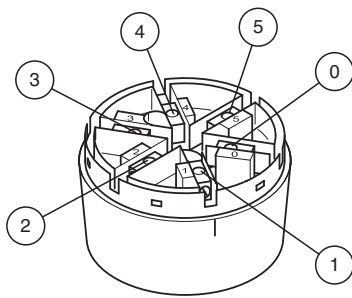

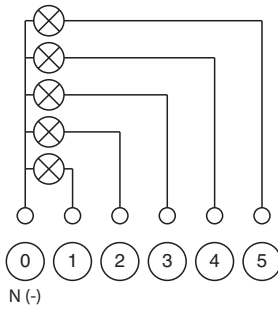

Als Signalsäule



Als AS-Interface Signalsäule

- 0 - AS-Interface
- 1 + AS-Interface
- optional Versorgung aus U_{AUX}
- 3 - U_{AUX}
- 4 + U_{AUX}

Passende Systemkomponenten

	VAZ-MH 100-70MM	Signalsäule Montagehalterung, gerade
	VAZ-TUBE400-70MM	Signalsäule Standrohr, gerade
	VAZ-TUBE-BASE-70MM	Signalsäule Montagefuß

Veröffentlichungsdatum: 2022-06-30 Ausgabedatum: 2022-06-30 Dateiname: 196239_ger.pdf

Beachten Sie „Allgemeine Hinweise zu Pepperl+Fuchs-Produktinformationen“.

Pepperl+Fuchs-Gruppe
www.pepperl-fuchs.com

USA: +1 330 486 0001
fa-info@us.pepperl-fuchs.com

Deutschland: +49 621 776 1111
fa-info@de.pepperl-fuchs.com

Singapur: +65 6779 9091
fa-info@sg.pepperl-fuchs.com