

# Ultraschall-Einwegschränke

## UBE1000-18GM40-SE2-V1



- Kurze Bauform, 40 mm
- Rundum sichtbare Funktionsanzeige
- Schaltausgang
- Lerneingang
- Integrierte Ausrichthilfe

Einkopfsystem



### Abmessungen

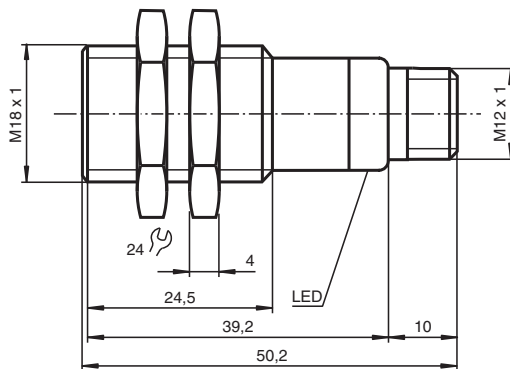

### Technische Daten

#### Allgemeine Daten

Erfassungsbereich	15 ... 1000 mm
Normmessplatte	100 mm x 100 mm
Wandlerfrequenz	ca. 255 kHz

#### Anzeigen/Bedienelemente

LED grün	Power on
LED gelb	Schaltzustand
LED rot	Störung, Objekt unsicher

#### Elektrische Daten

Betriebsspannung	$U_B$	10 ... 30 V DC, Welligkeit 10 % <sub>SS</sub>
------------------	-------	---

Veröffentlichungsdatum: 2022-08-02 Ausgabedatum: 2022-08-02 Dateiname: 205346\_ger.pdf

Beachten Sie „Allgemeine Hinweise zu Pepperl+Fuchs-Produktinformationen“.

Pepperl+Fuchs-Gruppe  
www.pepperl-fuchs.com

USA: +1 330 486 0001  
fa-info@us.pepperl-fuchs.com

Deutschland: +49 621 776 1111  
fa-info@de.pepperl-fuchs.com

Singapur: +65 6779 9091  
fa-info@sg.pepperl-fuchs.com

PEPPERL+FUCHS

**Technische Daten**

Leerlaufstrom	$I_0$	$\leq 20 \text{ mA}$
Bereitschaftsverzug	$t_v$	$\leq 200 \text{ ms}$
<b>Eingang</b>		
Eingangstyp	1 Lerneingang Luftstrecke: $-U_B \dots +1 \text{ V}$ , Objekt: $+6 \text{ V} \dots +U_B$ Eingangsimpedanz: $> 4,7 \text{ k}\Omega$ Lernimpuls: $\geq 1 \text{ s}$	
<b>Ausgang</b>		
Ausgangstyp	Schließer pnp	
Bemessungsbetriebsstrom	$I_e$	200 mA , kurzschluss-/überlastfest
Spannungsfall	$U_d$	$\leq 3 \text{ V}$
Einschaltverzug	$t_{on}$	$< 5 \text{ ms}$
Schaltfrequenz	f	$\leq 100 \text{ Hz}$
<b>Normen- und Richtlinienkonformität</b>		
Normenkonformität		
Normen	EN IEC 60947-5-2:2020 IEC 60947-5-2:2019	
<b>Zulassungen und Zertifikate</b>		
EAC-Konformität	TR CU 020/2011 TR CU 037/2016	
UL-Zulassung	cULus Listed, Class 2 Power Source	
CCC-Zulassung	Produkte, deren max. Betriebsspannung $\leq 36 \text{ V}$ ist, sind nicht zulassungspflichtig und daher nicht mit einer CCC-Kennzeichnung versehen.	
<b>Umgebungsbedingungen</b>		
Umgebungstemperatur	$-25 \dots 70 \text{ }^\circ\text{C}$ ( $-13 \dots 158 \text{ }^\circ\text{F}$ )	
Lagertemperatur	$-40 \dots 85 \text{ }^\circ\text{C}$ ( $-40 \dots 185 \text{ }^\circ\text{F}$ )	
<b>Mechanische Daten</b>		
Anschlussart	Gerätestecker M12 x 1 , 4-polig	
Gehäusedurchmesser	18 mm	
Schutzart	IP67	
Material		
Gehäuse	Messing, vernickelt	
Wandler	Epoxidharz/Glashohlkugelmisch; Schaum Polyurethan, Deckel PBT	
Masse	25 g	

**Anschluss**

**Normsymbol/Anschluss:**  
(Version E2, pnp)

Empfänger:

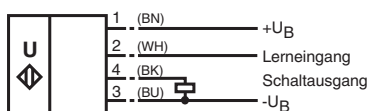

Sender:

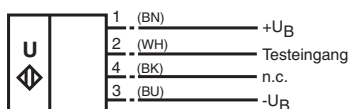

Adernfarben gemäß EN 60947-5-2.

Veröffentlichungsdatum: 2022-08-02 Ausgabedatum: 2022-08-02 Dateiname: 205346\_ger.pdf

Beachten Sie „Allgemeine Hinweise zu Pepperl+Fuchs-Produktinformationen“.

Pepperl+Fuchs-Gruppe  
www.pepperl-fuchs.com

USA: +1 330 486 0001  
fa-info@us.pepperl-fuchs.com

Deutschland: +49 621 776 1111  
fa-info@de.pepperl-fuchs.com

Singapur: +65 6779 9091  
fa-info@sg.pepperl-fuchs.com

**PF PEPPERL+FUCHS**

## Anschlussbelegung



Adernfarben gemäß EN 60947-5-2

1	BN	(braun)
2	WH	(weiß)
3	BU	(blau)
4	BK	(schwarz)

## Kennlinie

### Charakteristische Ansprechkurve

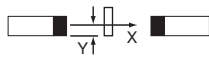
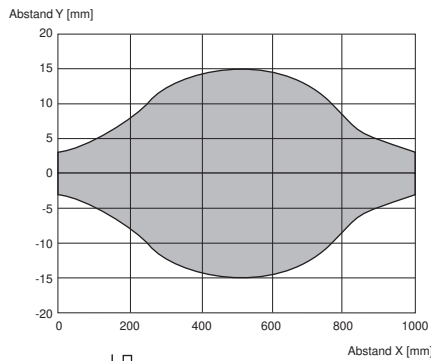

Hindernis: ebene Platte 100 mm x 100 mm

### Hindernisgröße

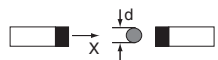
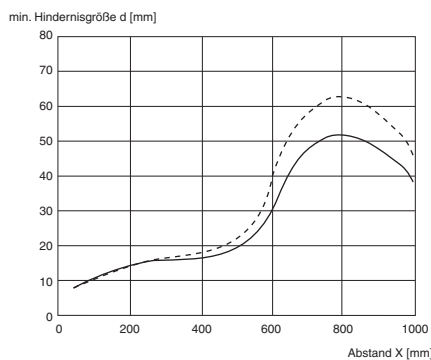

— mit Teach-In  
- - - ohne Teach-In

## Zubehör

	<b>UB-PROG2</b>	Programmiergerät
	<b>OMH-04</b>	Montagehilfe für Rundprofil $\varnothing$ 12 mm oder Flachprofil 1,5 mm ... 3 mm

Veröffentlichungsdatum: 2022-08-02 Ausgabedatum: 2022-08-02 Dateiname: 205346\_ger.pdf

Beachten Sie „Allgemeine Hinweise zu Pepperl+Fuchs-Produktinformationen“.

Pepperl+Fuchs-Gruppe  
www.pepperl-fuchs.com







USA: +1 330 486 0001  
fa-info@us.pepperl-fuchs.com

Deutschland: +49 621 776 1111  
fa-info@de.pepperl-fuchs.com

Singapur: +65 6779 9091  
fa-info@sg.pepperl-fuchs.com

PEPPERL+FUCHS

Zubehör

	<b>BF 18</b>	Befestigungsflansch, 18 mm
	<b>BF 18-F</b>	Befestigungsflansch aus Kunststoff, 18 mm
	<b>BF 5-30</b>	Universal-Montagehalterung für zylindrischen Sensoren mit 5 ... 30 mm Durchmesser
	<b>V1-G-2M-PVC</b>	Kabeldose M12 gerade A-kodiert, 4-polig, PVC-Kabel grau
	<b>V1-W-2M-PUR</b>	Kabeldose M12 gewinkelt A-kodiert, 4-polig, PUR-Kabel grau
	<b>UVW90-K18</b>	Ultraschall-Umlenkreflektor
	<b>M18K-VE</b>	Kunststoffmuttern mit Zentrierung zur schwingungsentkoppelten Montage zylindrischer Sensoren

Veröffentlichungsdatum: 2022-08-02 Ausgabedatum: 2022-08-02 Dateiname: 205346\_ger.pdf

Beachten Sie „Allgemeine Hinweise zu Pepperl+Fuchs-Produktinformationen“.

Pepperl+Fuchs-Gruppe  
www.pepperl-fuchs.com

USA: +1 330 486 0001  
fa-info@us.pepperl-fuchs.com

Deutschland: +49 621 776 1111  
fa-info@de.pepperl-fuchs.com

Singapur: +65 6779 9091  
fa-info@sg.pepperl-fuchs.com

## Zusätzliche Informationen

### Funktionsweise

Eine Ultraschall-Einwegschanke besteht immer aus je einem Sender und einem Empfänger. Das Funktionsprinzip der Ultraschall-Einwegschraken beruht auf der Unterbrechung der Schallübertragung vom Sender zum Empfänger durch das zu erfassende Objekt (Hindernis).

Der Sender erzeugt ein Ultraschall-Signal, welches vom Empfänger ausgewertet wird. Wenn der Ultraschall durch das zu erfassende Objekt gedämpft oder unterbrochen wird, schaltet der Empfänger.

Zwischen Sender und Empfänger sind keine elektrischen Verbindungen erforderlich.

Die Funktion der Ultraschall-Einwegschraken ist unabhängig von der Einbaulage. Es empfiehlt sich dennoch, zur Vermeidung der Ablagerung von Schmutzpartikeln, bei vertikaler Einbaurichtung den Sender unten zu montieren.

### Inbetriebnahme und Parametrierung

Zur einfachen Ausrichtung von Sender und Empfänger zueinander, ist der Schrankenempfänger mit einer Ausrichthilfe ausgestattet. Hierzu wird der Lerneingang des Empfängers (Pin 2) mit  $-U_B$  verbunden. Die Blinkfrequenz der gelben LED ist ein Maß für die Stärke des vom Sender empfangenen Ultraschall-Signals. Je besser die gegenseitige Ausrichtung, desto stärker ist das Signal.

LED gelb, Blinkfrequenz	Bedeutung
langsam (ca. 1,5 Hz)	kein Signal
mittel (ca. 3 Hz)	schwaches Signal
schnell (ca. 9 Hz)	starkes Signal

Gleichzeitig wird die Signalstärke der freien Luftstrecke ermittelt und daraus die optimale Ansprechschwelle der Ultraschall-Schanke generiert. Beim Trennen des Lerneingangs von  $-U_B$  wird diese Ansprechschwelle nicht flüchtig im Empfänger gespeichert. Befindet sich kein Hindernis in der Ultraschall-Strecke leuchtet nur noch die grüne Empfänger-LED.

### Einlernen sehr kleiner Objekte/Hindernisse

Wie in der Grafik „Hindernisgröße“ dargestellt, besteht die Möglichkeit bei einem Objektabstand über 300 mm die Ultraschall-Schanke für die Detektion sehr kleiner Objekte einzulernen.

- das zu erfassende Hindernis im erforderlichen Abstand in der Ultraschall-Strecke positionieren
- Lerneingang des Empfängers mit  $+U_B$  verbinden (LED gelb blinkt langsam)
- Lerneingang des Empfängers von  $+U_B$  trennen

War das Lernen erfolgreich, d. h. das Hindernis wird sicher erkannt, so leuchtet die LED gelb und die eingelernte Ansprechschwelle wird nicht flüchtig gespeichert. Bei nicht erfolgreichem Lernen (Objekt zu klein oder zu durchlässig für Ultraschall) blinkt die rote LED 5 mal und die Ultraschall-Schanke setzt den Betrieb mit unveränderter Einstellung der Ansprechschwelle fort.

### Testfunktion

Der Sender ist zu Testzwecken mit einem Testeingang ausgestattet. Im Normalbetrieb (Testeingang offen oder an  $-U_B$ ) leuchtet die grüne LED. Wird der Testeingang mit  $+U_B$  verbunden, so wird der Ultraschall-Sender deaktiviert und die LED wechselt nach rot. Gleichzeitig schaltet der Ultraschall-Empfänger und seine LED gelb leuchtet.