

RFID-Schreib-/Lesegerät

IPH-F90A-V1



- Anschluss über Steckverbinder V1 (M12 x 1)
- Dual-LED zur Funktionsanzeige
- Schutzart IP67
- Zum Anschluss an IDENTControl-Auswerteeinheit

RFID-Schreib-/Lesegerät LF für IDENTControl



Abmessungen

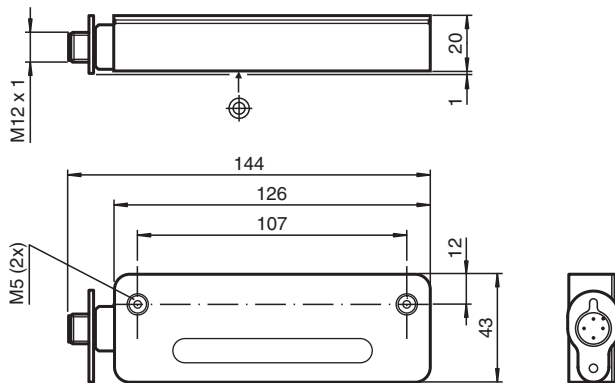

Technische Daten

Allgemeine Daten

Betriebsfrequenz	125 kHz
Übertragungsrate	2 kBit/s
Erfassungsbereich	
Leseabstand	3 ... 90 mm (mit Transponder IPC03-50P bei 25°C)
Schreibabstand	3 ... 80 mm (mit Transponder IPC03-50P bei 25°C)
Breite	max. 140 mm
UL File Number	E87056
MTBF	350 a (Betrieb bei +40 °C)

Anzeigen/Bedienelemente

LED grün/gelb	grün: Power on grün blinkend: Schreib-/Leseversuch wird ausgeführt gelb: Datenträger erkannt
---------------	--

Elektrische Daten

Leistungsaufnahme	P_0	$\leq 1,2$ W
Versorgung		aus der IDENTControl
Mag. Feldstärke		$< 27,3$ dB μ A/m bei 10 m

Richtlinienkonformität

Veröffentlichungsdatum: 2023-08-08 Ausgabedatum: 2023-08-08 Dateiname: 224058_ger.pdf

Beachten Sie „Allgemeine Hinweise zu Pepperl+Fuchs-Produktinformationen“.

Pepperl+Fuchs-Gruppe
www.pepperl-fuchs.com

USA: +1 330 486 0001
fa-info@us.pepperl-fuchs.com

Deutschland: +49 621 776 1111
fa-info@de.pepperl-fuchs.com

Singapur: +65 6779 9091
fa-info@sg.pepperl-fuchs.com

PEPPERL+FUCHS

Technische Daten

Funkanlagen		
Richtlinie 2014/53/EU		EN 301489-1 EN 301489-3 EN 300330 EN 62368-1 EN 50364
RoHS		
Richtlinie 2011/65/EU (RoHS)		IEC/EN 63000
Normenkonformität		
Schutzart		EN 60529
RFID		ISO/IEC 18000-2
Umgebungsbedingungen		
Umgebungstemperatur		-25 ... 55 °C (-13 ... 131 °F)
Lagertemperatur		-40 ... 55 °C (-40 ... 131 °F)
Mechanische Daten		
Gehäuselänge		144,5 mm
Gehäusebreite		43,5 mm
Gehäusehöhe		21 mm
Schutzart		IP67
Anschluss		Steckverbinder M12 x 1
Material		
Gehäuse		ABS
Vergussmasse/Härter		WEVO 403FL/300
Montage		
Abstand zwischen zwei Köpfen		Multiplex on: ≥ 100 mm Multiplex off: ≥ 550 mm
Masse		ca. 180 g

Anschluss

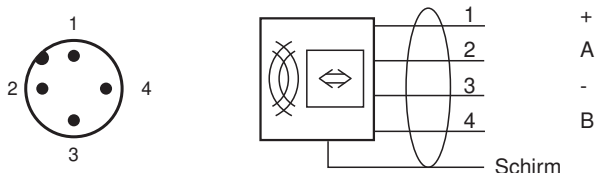

Zubehör

	IC-KP-B6-V15B	Auswerteeinheit IDENTControl mit PROFIBUS-DP-Schnittstelle
	IC-KP-B17-AIDA1	Auswerteeinheit IDENTControl mit Ethernet-Schnittstelle für Protokolle TCP/IP, PROFINET, EtherNet/IP, MODBUS TCP
	IC-KP2-2HRX-2V1	Auswerteeinheit IDENTControl Compact mit serieller Schnittstelle RS-232 und RS-485
	IC-KP2-2HB6-V15B	Auswerteeinheit IDENTControl Compact mit Schnittstelle für PROFIBUS DP
	IC-KP2-2HB17-2V1D	Auswerteeinheit IDENTControl Compact mit Ethernet-Schnittstelle für Protokolle TCP/IP, PROFINET, EtherNet/IP, MODBUS TCP

Veröffentlichungsdatum: 2023-08-08 Ausgabedatum: 2023-08-08 Dateiname: 224058_ger.pdf

Beachten Sie „Allgemeine Hinweise zu Pepperl+Fuchs-Produktinformationen“.

Pepperl+Fuchs-Gruppe
www.pepperl-fuchs.com













USA: +1 330 486 0001
fa-info@us.pepperl-fuchs.com

Deutschland: +49 621 776 1111
fa-info@de.pepperl-fuchs.com

Singapur: +65 6779 9091
fa-info@sg.pepperl-fuchs.com

PEPPERL+FUCHS

Zubehör

	IC-KP2-2HB21-2V1D	Auswerteeinheit IDENTControl Compact mit EtherCAT-Schnittstelle
	IPC02-26-T6 10pcs	Codeträger
	IPC03-C1 10pcs	Datenträger
	IPC03-12.4 10pcs	Datenträger
	IPC03-30P	Datenträger
	IPC03-58	Datenträger
	V1-G-2M-PUR-ABG-V1-W	Verbindungskabel M12-Buchse gerade auf M12-Stecker gewinkelt A-kodiert, 4-polig, PUR-Kabel grau, geschirmt
	V1-G-5M-PUR-ABG-V1-W	Verbindungskabel M12-Buchse gerade auf M12-Stecker gewinkelt A-kodiert, 4-polig, PUR-Kabel grau, geschirmt
	V1-G-10M-PUR-ABG-V1-W	Verbindungskabel M12-Buchse gerade auf M12-Stecker gewinkelt A-kodiert, 4-polig, PUR-Kabel grau, geschirmt
	IPC03-50P	Datenträger
	IPC02-50P	Codeträger
	IPC02-12 50pcs	Codeträger