

# RFID-Schreib-/Lesegerät

## IPH-F97-V1



- Anschluss über Steckverbinder V1 (M12 x 1)
- Dual-LED zur Funktionsanzeige
- Schutzart IP67
- Zum Anschluss an IDENTControl-Auswerteeinheit

RFID-Schreib-/Lesegerät LF für IDENTControl



### Abmessungen

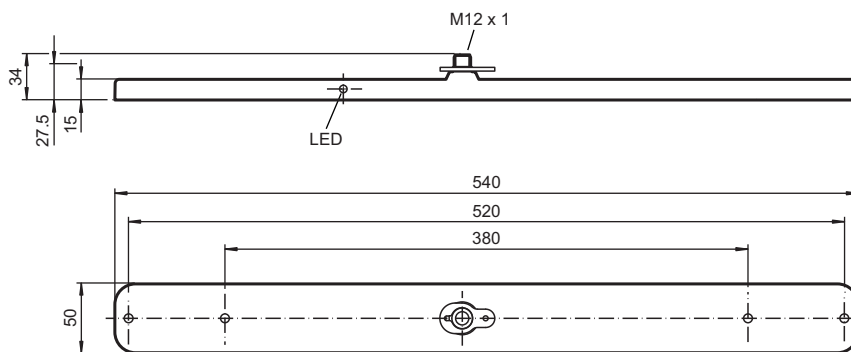

### Technische Daten

#### Allgemeine Daten

Betriebsfrequenz	125 kHz
Übertragungsrate	2 kBit/s
Erfassungsbereich	
Leseabstand	1 ... 70 mm (mit Transponder IPC03-50P bei 25°C)
Schreibabstand	1 ... 58 mm (mit Transponder IPC03-50P bei 25°C)
Breite	max. 450 mm
UL File Number	E87056
MTBF	350 a (Betrieb bei +40 °C)

#### Anzeigen/Bedienelemente

LED grün/gelb	grün: Power on grün blinkend: Schreib-/Leseversuch wird ausgeführt gelb: Datenträger erkannt
---------------	--

#### Elektrische Daten

Leistungsaufnahme	$P_0$	$\leq 1,2$ W
Versorgung		aus der IDENTControl
Mag. Feldstärke		$< 27,3$ dB $\mu$ A/m bei 10 m

#### Richtlinienkonformität

Veröffentlichungsdatum: 2023-08-08 Ausgabedatum: 2023-08-08 Dateiname: 224059\_ger.pdf

Beachten Sie „Allgemeine Hinweise zu Pepperl+Fuchs-Produktinformationen“.

Pepperl+Fuchs-Gruppe  
www.pepperl-fuchs.com

USA: +1 330 486 0001  
fa-info@us.pepperl-fuchs.com

Deutschland: +49 621 776 1111  
fa-info@de.pepperl-fuchs.com

Singapur: +65 6779 9091  
fa-info@sg.pepperl-fuchs.com

PEPPERL+FUCHS

## Technische Daten

<b>Funkanlagen</b>	
Richtlinie 2014/53/EU	EN 301489-1 EN 301489-3 EN 300330 EN 62368-1 EN 50364
<b>RoHS</b>	
Richtlinie 2011/65/EU (RoHS)	IEC/EN 63000
<b>Normenkonformität</b>	
Schutzart	EN 60529
RFID	ISO/IEC 18000-2
<b>Umgebungsbedingungen</b>	
Umgebungstemperatur	-25 ... 55 °C (-13 ... 131 °F)
Lagertemperatur	-40 ... 55 °C (-40 ... 131 °F)
<b>Mechanische Daten</b>	
Gehäuselänge	540 mm
Gehäusebreite	50 mm
Gehäusehöhe	34 mm
Schutzart	IP67
Anschluss	Steckverbinder M12 x 1
<b>Material</b>	
Gehäuse	ABS 20 GF
Vergussmasse/Härter	WEVO 403FL/300
<b>Montage</b>	
Abstand zwischen zwei Köpfen	Multiplex on: ≥ 50 mm Multiplex off: ≥ 1000 mm
Masse	ca. 500 g

## Anschluss

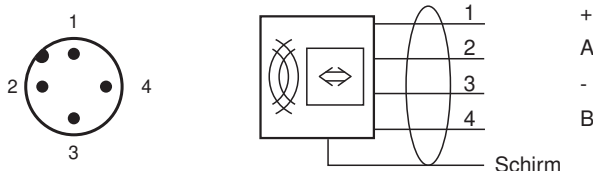

## Zubehör

	<b>IC-KP-B6-V15B</b>	Auswerteeinheit IDENTControl mit PROFIBUS-DP-Schnittstelle
	<b>IC-KP-B17-AIDA1</b>	Auswerteeinheit IDENTControl mit Ethernet-Schnittstelle für Protokolle TCP/IP, PROFINET, EtherNet/IP, MODBUS TCP
	<b>IC-KP2-2HRX-2V1</b>	Auswerteeinheit IDENTControl Compact mit serieller Schnittstelle RS-232 und RS-485
	<b>IC-KP2-2HB6-V15B</b>	Auswerteeinheit IDENTControl Compact mit Schnittstelle für PROFIBUS DP
	<b>IC-KP2-2HB17-2V1D</b>	Auswerteeinheit IDENTControl Compact mit Ethernet-Schnittstelle für Protokolle TCP/IP, PROFINET, EtherNet/IP, MODBUS TCP

Veröffentlichungsdatum: 2023-08-08 Ausgabedatum: 2023-08-08 Dateiname: 224059\_ger.pdf

Beachten Sie „Allgemeine Hinweise zu Pepperl+Fuchs-Produktinformationen“.

Pepperl+Fuchs-Gruppe  
www.pepperl-fuchs.com













USA: +1 330 486 0001  
fa-info@us.pepperl-fuchs.com

Deutschland: +49 621 776 1111  
fa-info@de.pepperl-fuchs.com

Singapur: +65 6779 9091  
fa-info@sg.pepperl-fuchs.com

PEPPERL+FUCHS

## Zubehör

	<b>IC-KP2-2HB21-2V1D</b>	Auswerteeinheit IDENTControl Compact mit EtherCAT-Schnittstelle
	<b>IPC02-26-T6 10pcs</b>	Codeträger
	<b>IPC03-C1 10pcs</b>	Datenträger
	<b>IPC03-12.4 10pcs</b>	Datenträger
	<b>IPC03-30P</b>	Datenträger
	<b>IPC03-58</b>	Datenträger
	<b>V1-G-2M-PUR-ABG-V1-W</b>	Verbindungskabel M12-Buchse gerade auf M12-Stecker gewinkelt A-kodiert, 4-polig, PUR-Kabel grau, geschirmt
	<b>V1-G-5M-PUR-ABG-V1-W</b>	Verbindungskabel M12-Buchse gerade auf M12-Stecker gewinkelt A-kodiert, 4-polig, PUR-Kabel grau, geschirmt
	<b>V1-G-10M-PUR-ABG-V1-W</b>	Verbindungskabel M12-Buchse gerade auf M12-Stecker gewinkelt A-kodiert, 4-polig, PUR-Kabel grau, geschirmt
	<b>IPC03-50P</b>	Datenträger
	<b>IPC02-50P</b>	Codeträger
	<b>IPC02-12 50pcs</b>	Codeträger