



Einspeisebaustein für redundante Einspeisung und Busabgriff

KFD2-EB2.R4A.B.SP

- Schnittstelle für Power Rail
- Für redundante Konfiguration verwendbar
- Speisestrom ≤ 4 A
- Austauschbare Sicherung
- Relaiskontaktausgang, umkehrbar
- LED-Statusanzeige
- Anschluss über Federklemmen mit Push-In-Anschlussstechnik

Einspeisebaustein mit Federklemmen, redundante Einspeisung



Funktion

Der Einspeisebaustein versorgt das Power Rail mit einer Spannung von 24 V DC und einem maximalen Strom von 4 A. Das Gerät ist für Anwendungen mit redundanter Speisung konzipiert. Im Fall eines Geräte- oder Verdrahtungsfehlers irgendeines Trennbausteins auf dem Power Rail, alarmiert das Sammelfehlerrelais über einen binären E/A-Punkt die Steuerung. Dieses Relais kann als Öffner oder Schließer konfiguriert sein. Eine grüne LED auf der Gerätefront zeigt den Status der Versorgung an. Eine rote LED leuchtet während eines Fehlerzustandes. Außerdem wird der im Power Rail implementierte Bus über die Anschlussklemmen 13 und 15 zur Verwendung mit dem RS-485-Anschluss des Geräts KFD2-WAC2- Ex1.D weitergeleitet. Anschlussklemme 14 dient nur Testzwecken. Im Sinne der funktionalen Sicherheit (SIL) liefert das Gerät keine gefährlichen Fehler. Dies gilt unter der Voraussetzung, dass der sichere Zustand der gespeisten Trennbausteine als der spannungsfreie Zustand definiert ist. Unter dieser Voraussetzung hat das Gerät keinerlei Einfluss auf die Sicherheitskalkulation bzw. den SIL-Wert. Das Gerät ist zu allen Power Rail-Varianten kompatibel und unterstützt die Gruppenabsicherung. **Hinweis:** Redundante Systeme benötigen 2 Einspeisebausteine KFD2- EB.R4A.B.

Anschluss

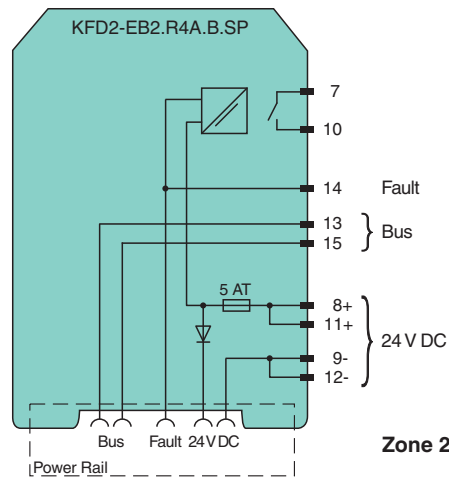

Technische Daten

Versorgung		
Anschluss		Klemmen 11+, 12- Klemmen 8+, 9-
Bemessungsspannung	U_r	20 ... 30 V DC Die maximale Bemessungsspannung der auf Power Rail gesteckten Geräte darf nicht überschritten werden.
Absicherung		5 AT/250 V AC empfohlene maximale Auslastung der Sicherung: 80 %
Verlustleistung		$\leq 2,4$ W

Veröffentlichungsdatum: 2022-11-29 Ausgabedatum: 2022-11-29 Dateiname: 240662_ger.pdf

Beachten Sie „Allgemeine Hinweise zu Pepperl+Fuchs-Produktinformationen“.

Pepperl+Fuchs-Gruppe
www.pepperl-fuchs.com

USA: +1 330 486 0002
pa-info@us.pepperl-fuchs.com

Deutschland: +49 621 776 2222
pa-info@de.pepperl-fuchs.com

Singapur: +65 6779 9091
pa-info@sg.pepperl-fuchs.com

PEPPERL+FUCHS

Technische Daten



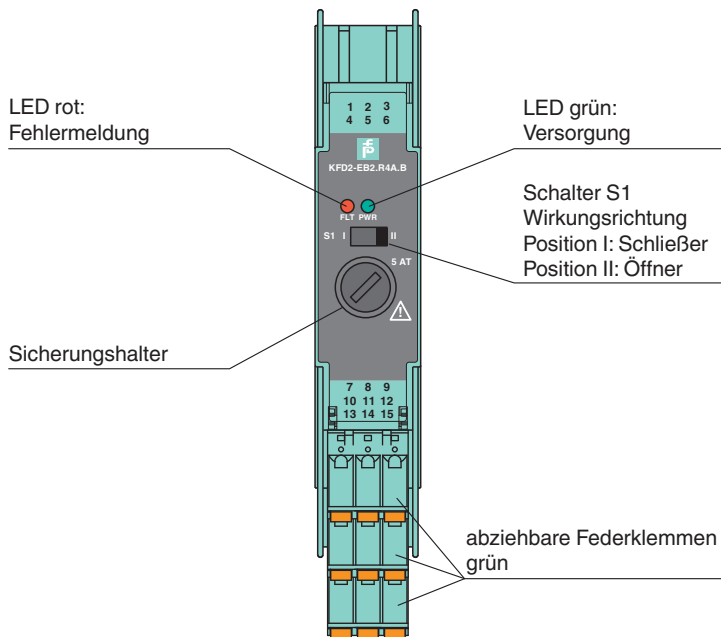

Ausgang	
Anschluss	Power Rail
Ausgangsstrom	max. 4 A
Ausgangsspannung	$U_i \geq \text{Bemessungsspannung } U_r = U_i - 0,6 \text{ V}$
Fehlersignal	Relaisausgang: Schließer
Kontaktbelastung	30 V AC/ 2 A / $\cos \phi \geq 0,7$; 40 V DC/ 2 A
Anzugs-/Abfallverzögerung	ca. 20 ms / ca. 20 ms
Anzeigen/Einstellungen	
Anzeigeelemente	LEDs
Bedienelemente	DIP-Schalter
Konfiguration	über DIP-Schalter
Beschriftung	Platz für Beschriftung auf der Frontseite
Richtlinienkonformität	
Elektromagnetische Verträglichkeit	
Richtlinie 2014/30/EU	EN 61326-1:2013 (Industriebereiche)
Konformität	
Elektromagnetische Verträglichkeit	NE 21:2006
Schutzart	IEC 60529:2001
Umgebungsbedingungen	
Umgebungstemperatur	-40 ... 60 °C (-40 ... 140 °F) erweiterter Umgebungstemperaturbereich bis 70 °C (158 °F), notwendige Montagebedingungen siehe Handbuch
Mechanische Daten	
Schutzart	IP20
Anschluss	Federklemmen
Masse	ca. 100 g
Abmessungen	20 x 119 x 115 mm (B x H x T) , Gehäusetyp B2
Befestigung	auf 35-mm-Hutschiene nach EN 60715:2001
Daten für den Einsatz in Verbindung mit explosionsgefährdeten Bereichen	
Zertifikat	UL 22 ATEX 2853 X
Kennzeichnung	Ⓜ II 3G Ex ec nC IIC T4 Gc
Richtlinienkonformität	
Richtlinie 2014/34/EU	EN IEC 60079-0:2018+AC:2020 , EN IEC 60079-7:2015+A1:2018 , EN IEC 60079-15:2019
Internationale Zulassungen	
FM-Zulassung	FM 22 US 0031 X
Control Drawing	116-0160
UL-Zulassung	E106378
CSA-Zulassung	CoC 1051840
IECEX-Zulassung	
IECEX-Zertifikat	IECEX UL 16.0051X
IECEX-Kennzeichnung	Ex ec nC IIC T4 Gc
Allgemeine Informationen	
Ergänzende Informationen	Beachten Sie, soweit zutreffend, die Zertifikate, Konformitätserklärungen, Betriebsanleitungen und Handbücher. Diese Informationen finden Sie unter www.pepperl-fuchs.com .

Aufbau



Frontansicht



Passende Systemkomponenten

	UPR-03	Universelles Power Rail mit Endkappen und Abdeckung, 3 Leiter, Länge: 2 m
	UPR-03-M	Universelles Power Rail mit Endkappen und Abdeckung, 3 Leiter, Länge: 1,6 m
	UPR-03-S	Universelles Power Rail mit Endkappen und Abdeckung, 3 Leiter, Länge: 0,8 m
	K-DUCT-GY-UPR-03	Profilschiene mit UPR-03*-Einlegeteil, 3 Leiter, Verdrahtungskamm Feldseite, grau
	K-DUCT-BU-UPR-03	Profilschiene mit UPR-03*-Einlegeteil, 3 Leiter, Verdrahtungskamm Feldseite, blau

Zubehör

	KF-CTT-5GN	Klemmenblock für KF-Module, 3-polige Federklemme, mit Prüfbuchsen, grün
	KF-CP	Kodierstifte rot, Verpackungseinheit 20 x 6