



Universeller Temperaturmessumformer KFD2-UT2-Ex1

- 1-kanalige Trennbarriere
- 24 V DC-Versorgung (Power Rail)
- Eingang für Thermoelement, RTD, Potentiometer oder Spannung
- Stromausgang 0/4 mA ... 20 mA
- Betriebsart Senke oder Quelle
- Konfigurierbar mit PACTware
- Leitungsfehler- und Sensorbruchüberwachung
- Bis SIL 2 gemäß IEC/EN 61508 / IEC/EN 61511



Funktion

Diese Trennbarriere eignet sich für eigensichere Anwendungen.

Das Gerät formt das Signal eines Widerstandstemperaturmessfühlers, Thermoelementes oder Potentiometers in einen proportionalen Ausgangsstrom um.

Der abziehbare Klemmenblock K-CJC-** steht als Zubehör für die interne Klemmstellenkompensation der Thermoelemente steht zur Verfügung.

Ein Fehler wird über LEDs angezeigt und über eine separate Sammelfehlermeldung ausgegeben.

Das Gerät wird über die PACTware-Konfigurationssoftware konfiguriert.

Weitere Informationen finden Sie im Handbuch und unter www.pepperl-fuchs.com.

Anschluss

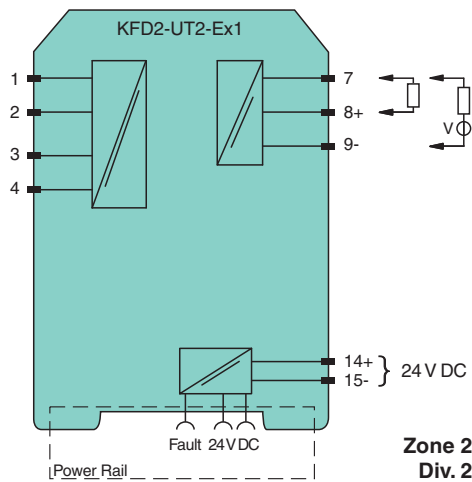
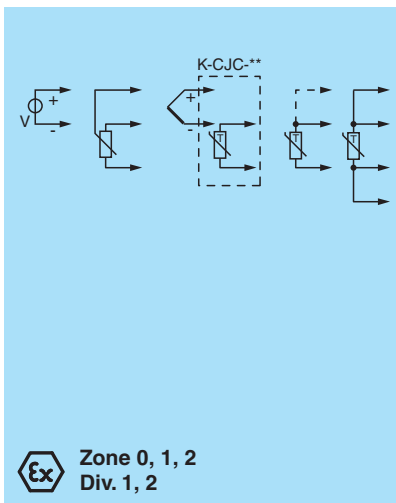

Technische Daten

Allgemeine Daten	
Signaltyp	Analogeingang
Kenndaten funktionale Sicherheit	
Sicherheits-Integritätslevel (SIL)	SIL 2
Versorgung	
Anschluss	Klemmen 14+, 15- oder Einspeisebaustein/Power Rail
Bemessungsspannung	U_r 20 ... 30 V DC
Welligkeit	innerhalb der Versorgungstoleranz
Verlustleistung	$\leq 0,98$ W
Leistungsaufnahme	max. 0,98 W

Veröffentlichungsdatum: 2023-01-03 Ausgabedatum: 2023-01-03 Dateiname: 248764_ger.pdf

Beachten Sie „Allgemeine Hinweise zu Pepperl+Fuchs-Produktinformationen“.

Pepperl+Fuchs-Gruppe
www.pepperl-fuchs.com

USA: +1 330 486 0002
pa-info@us.pepperl-fuchs.com

Deutschland: +49 621 776 2222
pa-info@de.pepperl-fuchs.com

Singapur: +65 6779 9091
pa-info@sg.pepperl-fuchs.com

PF PEPPERL+FUCHS

Technische Daten

Schnittstelle	
Programmierschnittstelle	Programmierbuchse
Eingang	
Anschlussseite	Feldseite
Anschluss	Klemmen 1, 2, 3, 4
RTD	Typ Pt10, Pt50, Pt100, Pt500, Pt1000 (EN 60751: 1995) Typ Pt10GOST, Pt50GOST, Pt100GOST, Pt500GOST, Pt1000GOST (6651-94) Typ Cu10, Cu50, Cu100 (P50353-92) Typ Ni100 (DIN 43760)
Messstrom	ca. 200 µA mit RTD
Messarten	2-, 3-, 4-Leiter-Anschluss
Leitungswiderstand	max. 50 Ω pro Leitung
Messkreisüberwachung	Sensorbruch, Sensorkurzschluss
Thermoelemente	Typ B, E, J, K, N, R, S, T (IEC 584-1: 1995) Typ L (DIN 43710: 1985) Typ TXK, TXKH, TXA (P8.585-2001)
Klemmstellenkompensation	extern und intern
Messkreisüberwachung	Sensorbruch
Potentiometer	0 ... 20 kΩ (2-Leiter-Anschluss), 0,8 ... 20 kΩ (3-Leiter-Anschluss)
Spannung	wählbar innerhalb des Bereiches -100 ... 100 mV
Eingangswiderstand	≥ 1 MΩ (-100 ... 100 mV)
Ausgang	
Anschlussseite	Steuerungsseite
Anschluss	Ausgang I: Klemme 7: Quelle (-), Senke (+), Klemme 8: Quelle (+), Klemme 9: Senke (-)
Ausgang	Analog-Stromausgang
Strombereich	0 ... 20 mA oder 4 ... 20 mA
Fehlersignal	absteuernd 0 oder 2 mA, aufsteuernd 21,5 mA (gem. NAMUR NE43)
Quelle	Last 0 ... 550 Ω Leerlaufspannung ≤ 18 V
Senke	Spannung über den Klemmen 5 ... 30 V. Wenn der Strom von einer Quelle > 16,5 V geliefert wird, ist ein Reihenwiderstand $\geq (V - 16,5)/0,0215 \Omega$ erforderlich, wobei V die Quellspannung ist. Der maximale Wert des Widerstandes ist $(V - 5)/0,0215 \Omega$.
Übertragungseigenschaften	
Abweichung	
Nach Kalibrierung	Pt100: $\pm (0,06 \%$ des Messwertes in K + 0,1 % der Spanne + 0,1 K (4-Draht-Anschluss)) Thermoelement: $\pm (0,05 \%$ des Messwertes in °C + 0,1 % der Spanne + 1 K (1,2 K für die Typen R und S)) , beinhaltet $\pm 0,8$ K Fehler der Klemmstellenkompensation (CJC) mV: $\pm (50 \mu V + 0,1 \%$ der Spanne) Potentiometer: $\pm (0,05 \%$ des Gesamtbereiches + 0,1 % der Spanne, (ausschließlich der Fehler durch den Leitungswiderstand))
Einfluss der Umgebungstemperatur	Pt100: $\pm (0,0015 \%$ des Messwertes in K + 0,006 % der Spanne)/K ΔT_{amb}^{-1} Thermoelement: $\pm (0,02$ K + 0,005 % des Messwertes in °C + 0,006 % der Spanne)/K ΔT_{amb}^{-1} , Einfluss der Klemmstellenkompensation (CJC) berücksichtigt mV: $\pm (0,01 \%$ des Messwertes + 0,006 % der Spanne)/K ΔT_{amb}^{-1} Potentiometer: $\pm 0,006 \%$ der Spanne/K ΔT_{amb}^{-1} ¹) ΔT_{amb} = Umgebungstemperaturänderung bezogen auf 23 °C (296 K)
Einfluss Versorgungsspannung	< 0,01 % der Spanne
Einfluss der Last	≤ 0,001 % des Ausgangswertes pro 100 Ω
Reaktionszeit	Worst-Case-Wert (Sensorbruch- und/oder Sensorkurzschlusserkennung aktiviert) mV: 1 s, Thermoelemente mit Klemmstellenkompensation: 1,1 s, Thermoelemente mit fester Referenztemperatur: 1,1 s, 3- oder 4-Leiter-RTD: 920 ms, 2-Leiter-RTD: 800 ms, Potentiometer: 2,05 s
Galvanische Trennung	
Ausgang/Versorgung, Programmieringang	Funktionsisolierung, Bemessungsisolationsspannung 50 V AC Zwischen Programmieringang und Versorgung ist keine galvanische Trennung vorhanden. Das Programmierkabel hat eine galvanische Trennung und vermeidet somit die Bildung von Massenschleifen.
Anzeigen/Einstellungen	
Anzeigeelemente	LEDs

Veröffentlichungsdatum: 2023-01-03 Ausgabedatum: 2023-01-03 Dateiname: 248764_ger.pdf

Beachten Sie „Allgemeine Hinweise zu Pepperl+Fuchs-Produktinformationen“.

Technische Daten

Konfiguration	über PACTware	
Beschriftung	Platz für Beschriftung auf der Frontseite	
Richtlinienkonformität		
Elektromagnetische Verträglichkeit		
Richtlinie 2014/30/EU	EN 61326-1:2013 (Industriebereiche)	
Konformität		
Elektromagnetische Verträglichkeit	NE 21:2006	
Schutzart	IEC 60529:2001	
Schutz gegen elektrischen Schlag	UL 61010-1:2004	
Umgebungsbedingungen		
Umgebungstemperatur	-20 ... 60 °C (-4 ... 140 °F)	
Mechanische Daten		
Schutzart	IP20	
Anschluss	Schraubklemmen	
Masse	ca. 130 g	
Abmessungen	20 x 119 x 115 mm (B x H x T) , Gehäusotyp B2	
Befestigung	auf 35-mm-Hutschiene nach EN 60715:2001	
Daten für den Einsatz in Verbindung mit explosionsgefährdeten Bereichen		
EU-Baumusterprüfbescheinigung	CESI 04 ATEX 143	
Kennzeichnung	Ⓢ II (1)G [Ex ia Ga] IIC Ⓢ II (1)D [Ex ia Da] IIIC Ⓢ I (M1) [Ex ia Ma] I	
Eingang	Ex ia	
Eingänge	Klemmen 1, 2, 3, 4	
Spannung U_o	9 V	
Strom I_o	22 mA	
Leistung P_o	50 mW	
Analogausgänge, Versorgung, Sammelfehlermeldung		
Sicherheitst. Maximalspannung	U_m	250 V (Achtung! Das ist nicht die Bemessungsspannung.)
Schnittstelle		
Sicherheitst. Maximalspannung	U_m	250 V (Achtung! Die Bemessungsspannung ist geringer.), RS 232
Zertifikat	TÜV 02 ATEX 1797 X	
Kennzeichnung	Ⓢ II 3G Ex nA II T4	
Galvanische Trennung		
Eingang/übrige Kreise	sichere galvanische Trennung nach IEC/EN 60079-11, Scheitelwert der Spannung 375 V	
Richtlinienkonformität		
Richtlinie 2014/34/EU	EN 60079-0:2012+A11:2013 , EN 60079-11:2012 , EN 60079-15:2010 , EN 50303:2000	
Internationale Zulassungen		
UL-Zulassung		
Control Drawing	116-0410	
CSA-Zulassung		
Control Drawing	116-0314 (cCSAus) 116-0347	
IECEx-Zulassung		
IECEx-Zertifikat	IECEx TUN 07.0003 IECEx CML 16.0126X	
IECEx-Kennzeichnung	[Ex ia Ga] IIC [Ex ia Da] IIIC [Ex ia Ma] I Ex nA IIC T4 Gc	
Allgemeine Informationen		
Ergänzende Informationen	Beachten Sie, soweit zutreffend, die Zertifikate, Konformitätserklärungen, Betriebsanleitungen und Handbücher. Diese Informationen finden Sie unter www.pepperl-fuchs.com .	

Veröffentlichungsdatum: 2023-01-03 Ausgabedatum: 2023-01-03 Dateiname: 248764_ger.pdf

Beachten Sie „Allgemeine Hinweise zu Pepperl+Fuchs-Produktinformationen“.

Pepperl+Fuchs-Gruppe
www.pepperl-fuchs.com

USA: +1 330 486 0002
pa-info@us.pepperl-fuchs.com







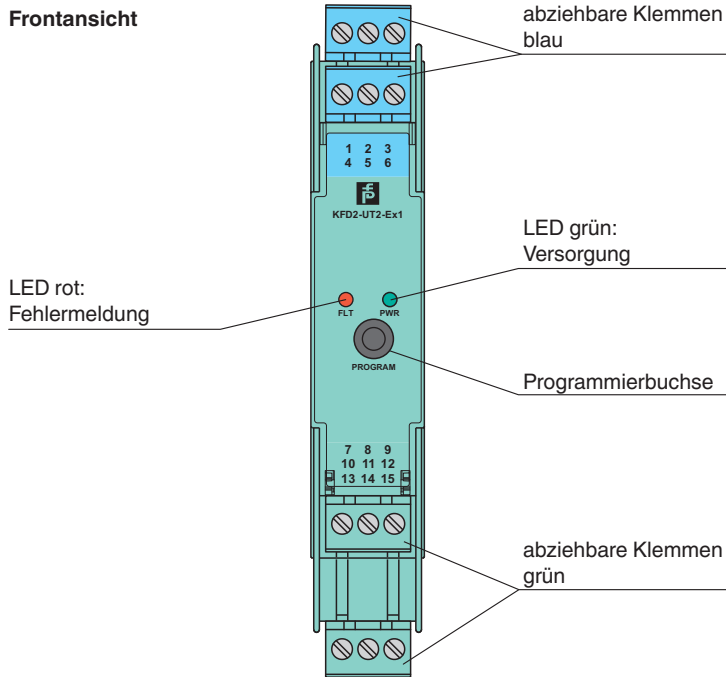

Deutschland: +49 621 776 2222
pa-info@de.pepperl-fuchs.com

Singapur: +65 6779 9091
pa-info@sg.pepperl-fuchs.com

Aufbau



Passende Systemkomponenten

	DTM Interface Technology	Geräte-Manager (DTM) für die Interface-Technik
	PACTware 5.0	FDT-Rahmenprogramm
	K-ADP-USB	Programmieradapter mit USB-Schnittstelle
	KFD2-EB2	Einspeisebaustein
	UPR-03	Universelles Power Rail mit Endkappen und Abdeckung, 3 Leiter, Länge: 2 m
	UPR-03-M	Universelles Power Rail mit Endkappen und Abdeckung, 3 Leiter, Länge: 1,6 m
	UPR-03-S	Universelles Power Rail mit Endkappen und Abdeckung, 3 Leiter, Länge: 0,8 m
	K-DUCT-BU	Profilschiene, Verdrahtungskamm Feldseite, blau
	K-DUCT-BU-UPR-03	Profilschiene mit UPR-03*-Einlegeteil, 3 Leiter, Verdrahtungskamm Feldseite, blau





Zubehör

	K-250R	Messwiderstand
-------------------------------------------------------------------------------------	---------------	----------------

Veröffentlichungsdatum: 2023-01-03 Ausgabedatum: 2023-01-03 Dateiname: 248764_ger.pdf

Beachten Sie „Allgemeine Hinweise zu Pepperl+Fuchs-Produktinformationen“.

Zubehör

	K-500R0%1	Messwiderstand
	K-CJC-BU	Klemmenblock für Klemmstellenkompensation, 3-polige Schraubklemme, blau
	KF-ST-5GN	Klemmenblock für KF-Module, 3-polige Schraubklemme, grün
	KF-ST-5BU	Klemmenblock für KF-Module, 3-polige Schraubklemme, blau
	KF-CP	Kodierstifte rot, Verpackungseinheit 20 x 6

Veröffentlichungsdatum: 2023-01-03 Ausgabedatum: 2023-01-03 Dateiname: 248764_ger.pdf

Beachten Sie „Allgemeine Hinweise zu Pepperl+Fuchs-Produktinformationen“.

Pepperl+Fuchs-Gruppe
www.pepperl-fuchs.com

USA: +1 330 486 0002
pa-info@us.pepperl-fuchs.com

Deutschland: +49 621 776 2222
pa-info@de.pepperl-fuchs.com

Singapur: +65 6779 9091
pa-info@sg.pepperl-fuchs.com