

Aktiv-Infrarot-Lichttaster

AIR30-8-H-2500/38a

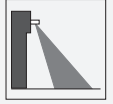

- Einstrahliger Lichttaster
- Einsetzbar zur Überwachung von Haupt- und Nebenschliesskanten
- Schließkantenabsicherung an Drehflügel- und Karusselltüren
- Genaue Strahlausrichtung durch fein gebündelten Lichtstrahl
- Betriebsart Hintergrundausblendung: Ignoriert Objekte jenseits des ausgewählten Bereichs

Einstrahliger Aktiv-Infrarot-Lichttaster, Hintergrundausblendung, Montagehöhe max. 2,5 m, Gehäusefarbe schwarz, Relaisausgang, Festkabel



Funktion

AIR30 ist eine Serie von Aktiv-Infrarot-Lichttastern mit sehr guten optischen Eigenschaften zur Überwachung von Schließkanten verschiedenster Türsysteme. Die vielfältigen Gehäuse- und Befestigungsarten erlauben eine Anpassung an unterschiedlichste Montagebedingungen.

Anwendung

- Überwachung von Schließkanten und Quetschkanten an Drehflügeltüren und Karusselltüren
- Türüberwachung im öffentlichen Nahverkehr (ÖPNV)

Abmessungen

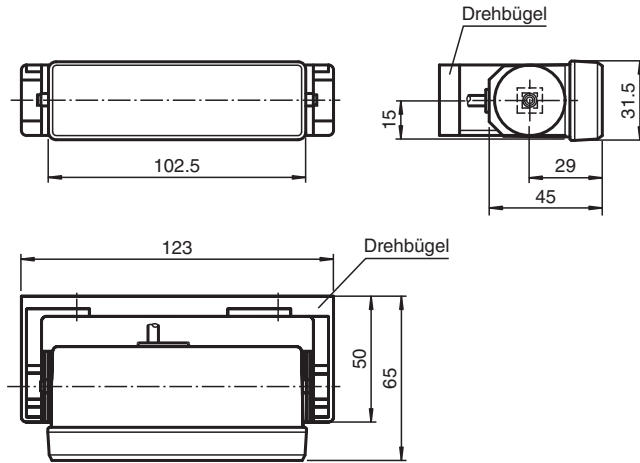

Montagemaße für Drehbügel

Montagemaße mit Befestigungswinkelset AIR30

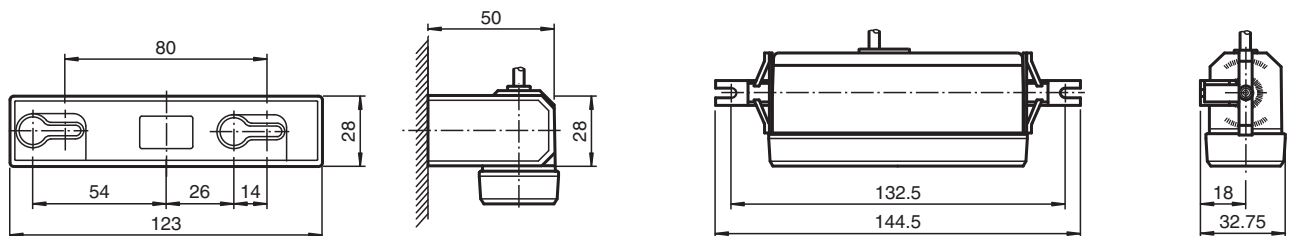

Technische Daten

Allgemeine Daten	
Tastbereich min.	550 ... 1000 mm
Tastbereich max.	550 ... 2500 mm
Lichtsender	IREDD
Lichtart	infrarot, Wechsellicht
Schwarz-Weiß-Differenz (6%/90%)	≤ 400 mm im Abstand von 2000 mm
Sendefrequenz	1800 Hz
Betriebsart	Hintergrundausblendung
Lichtfleckdurchmesser	50 mm bei Tastweite 2000 mm
Öffnungswinkel	ca. 1,4 °
Mitgeliefertes Zubehör	Drehbügel, Montagewinkel
Kenndaten funktionale Sicherheit	
MTTF _d	1050 a
Gebrauchsdauer (T _M)	20 a
Diagnosedeckungsgrad (DC)	90 %
Anzeigen/Bedienelemente	
Funktionsanzeige	LED rot: leuchtet bei aktivem Ausgang
Bedienelemente	Tastweiteneinsteller, Hell-/Dunkelumschalter
Elektrische Daten	
Betriebsspannung	U _B 10 ... 48 V DC / 11 ... 36 V AC
Leerlaufstrom	I ₀ 100 mA
Eingang	

Veröffentlichungsdatum: 2023-04-04 Ausgabedatum: 2023-04-04 Dateiname: 119899_ger.pdf

Beachten Sie „Allgemeine Hinweise zu Pepperl+Fuchs-Produktinformationen“.

Pepperl+Fuchs-Gruppe
www.pepperl-fuchs.com

USA: +1 330 486 0001
fa-info@us.pepperl-fuchs.com

Deutschland: +49 621 776 1111
fa-info@de.pepperl-fuchs.com

Singapur: +65 6779 9091
fa-info@sg.pepperl-fuchs.com

Technische Daten

Testeingang		Senderabschaltung mit +U _B
Ausgang		
Schaltungsart		hell-/dunkelschaltend, umschaltbar
Signalausgang		Relais, 1 Schließer
Schaltspannung		≤ 50 V AC / 24 V DC
Schaltstrom		≤ 200 mA AC / 1 A DC
Ansprechzeit		70 ms
Abfallzeit	t _{off}	ca. 200 ms
Normenkonformität		
Normen		EN 60947-5-2
Normen 2		EN 61000-6-2 ohne EN 61000-4-5, EN 61000-4-11
Normen 3		EN 61000-6-3
Zulassungen und Zertifikate		
CCC-Zulassung		Certified by China Compulsory Certification (CCC)
Umgebungsbedingungen		
Umgebungstemperatur		-20 ... 60 °C (-4 ... 140 °F)
Lagertemperatur		-20 ... 75 °C (-4 ... 167 °F)
Mechanische Daten		
Schutzart		IP52
Anschluss		Festkabel 5 m
Material		
Gehäuse		Kunststoff
Lichtaustritt		Luran®
Masse		50 g

Anschlussbelegung

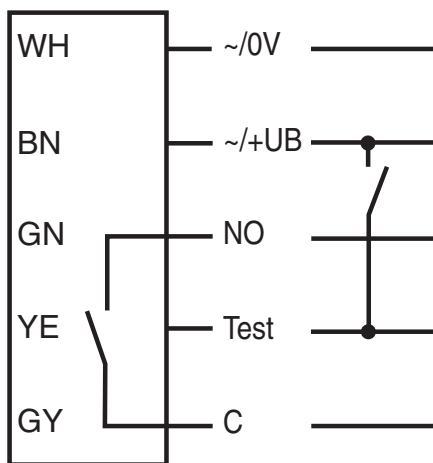

Achtung:

Der Testeingang kann nicht mit Wechselspannung betrieben werden!

Aufbau

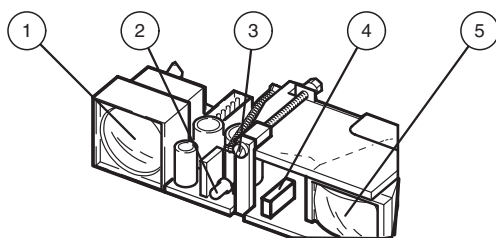

1	Sender
2	Anzeige-LED
3	Tastweiteneinsteller
4	Hell-/Dunkel-Umschalter
5	Empfänger

Veröffentlichungsdatum: 2023-04-04 Ausgabedatum: 2023-04-04 Dateiname: 119899_ger.pdf

Beachten Sie „Allgemeine Hinweise zu Pepperl+Fuchs-Produktinformationen“.

Pepperl+Fuchs-Gruppe
www.pepperl-fuchs.com

USA: +1 330 486 0001
fa-info@us.pepperl-fuchs.com

Deutschland: +49 621 776 1111
fa-info@de.pepperl-fuchs.com

Singapur: +65 6779 9091
fa-info@sg.pepperl-fuchs.com

Kennlinie

Charakteristische Ansprechkurve

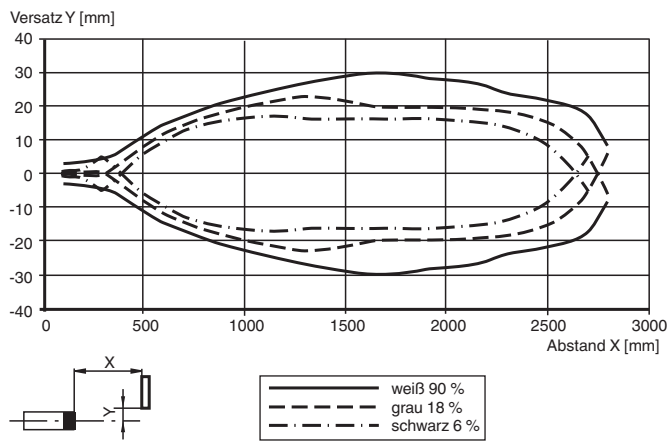

Tastbereiche

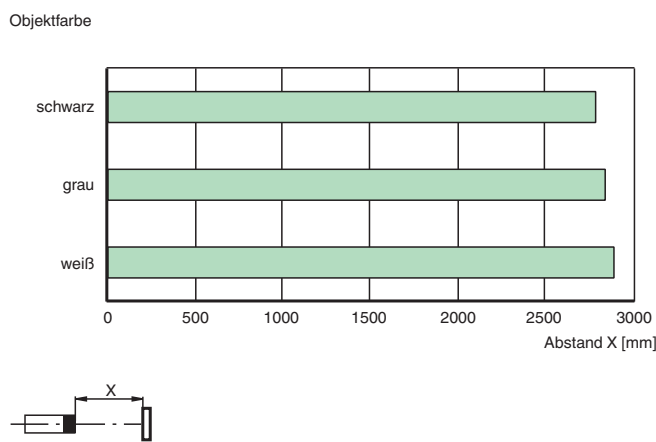

Tastweitendifferenz

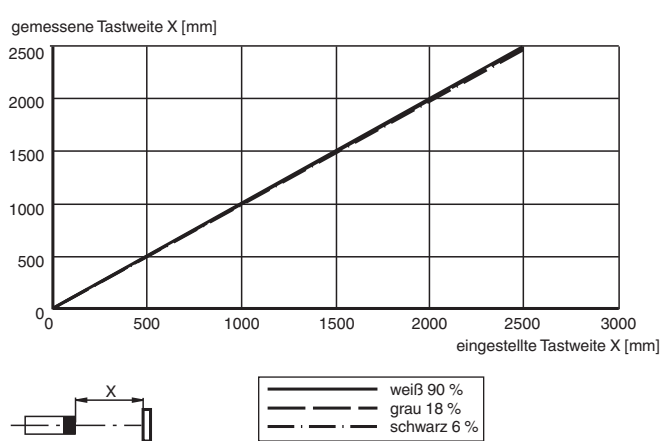

Veröffentlichungsdatum: 2023-04-04 Ausgabedatum: 2023-04-04 Dateiname: 119899_ger.pdf

Beachten Sie „Allgemeine Hinweise zu Pepperl+Fuchs-Produktinformationen“.

Pepperl+Fuchs-Gruppe
www.pepperl-fuchs.com

USA: +1 330 486 0001
fa-info@us.pepperl-fuchs.com



Deutschland: +49 621 776 1111
fa-info@de.pepperl-fuchs.com

Singapur: +65 6779 9091
fa-info@sg.pepperl-fuchs.com

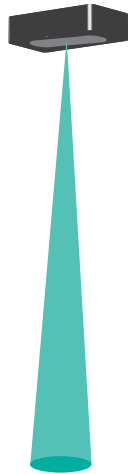
Anwendung



Zubehör

	UP-Einbaurahmen	Unterputz-Einbaurahmen für Sensoren der Serien AIR30 und PROSCAN
	Flush Mounting AIR30	Einbaudeckel für Sensoren der Serie AIR30
	Wetterhaube AIR30	Wetterhaube für Serie AIR30

Veröffentlichungsdatum: 2023-04-04 Ausgabedatum: 2023-04-04 Dateiname: 119899_ger.pdf

Beachten Sie „Allgemeine Hinweise zu Pepperl+Fuchs-Produktinformationen“.

Pepperl+Fuchs-Gruppe
www.pepperl-fuchs.com

USA: +1 330 486 0001
fa-info@us.pepperl-fuchs.com

Deutschland: +49 621 776 1111
fa-info@de.pepperl-fuchs.com

Singapur: +65 6779 9091
fa-info@sg.pepperl-fuchs.com

Funktionsprinzip

Aktiv-Infrarot-Lichttaster erfassen Personen und Gegenstände nach dem Triangulationsprinzip mit kurzwelliger Infrarotstrahlung. Ein Schaltsignal wird ausgelöst, wenn der ausgesendete Infrarot-Lichtstrahl innerhalb des eingestellten Tastbereiches von einem Objekt reflektiert wird. In der Betriebsart Hintergrundausblendung wird dabei der Hintergrund (z.B. Boden) erkannt, aber nicht ausgewertet. Dadurch ergibt sich ein sehr exakt einstellbarer Erfassungsbereich und eine sichere Erfassung von Personen, Fahrzeugen und sonstigen Objekten.

**Funktionsprinzip
Hintergrund-Ausblendung**

Objekt im Tastfeld:

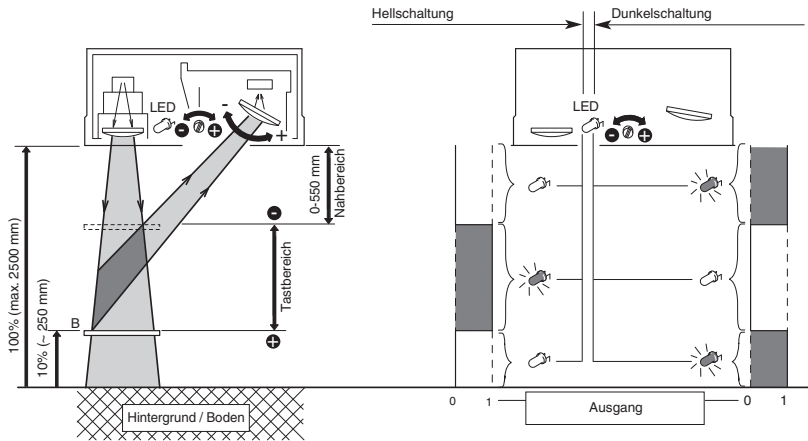

Veröffentlichungsdatum: 2023-04-04 Ausgabedatum: 2023-04-04 Dateiname: 119899_ger.pdf

Beachten Sie „Allgemeine Hinweise zu Pepperl+Fuchs-Produktinformationen“.

Pepperl+Fuchs-Gruppe
www.pepperl-fuchs.com

USA: +1 330 486 0001
fa-info@us.pepperl-fuchs.com

Deutschland: +49 621 776 1111
fa-info@de.pepperl-fuchs.com

Singapur: +65 6779 9091
fa-info@sg.pepperl-fuchs.com

pepperl+fuchs