

L'interruttore fotoelettrico attivo ad infrarossi

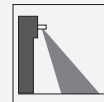

AIR30-8-H-2500/38a

- Sensore a singolo raggio luminoso
- Può essere utilizzato per controllare i bordi di chiusura principali e secondari
- Sicurezza spigoli di chiusura portelli a pale rotanti e a giostra
- Allineamento preciso del fascio grazie a un fascio luminoso accuratamente concentrato
- Modalità di esercizio a soppressione dello sfondo: ignora gli oggetti al di fuori del raggio di rilevamento

Fotocellula a infrarossi attivi a raggio singolo, soppressione dello sfondo, altezza di installazione max. 2,5 m, alloggiamento nero, uscita contatto relè, cavo fisso



Funzione

AIR30 è una serie di scanner attivi a infrarossi con eccellenti proprietà ottiche per il monitoraggio dei punti ciechi in una vasta gamma di sistemi per porte. La gamma diversificata di alloggiamenti e opzioni di montaggio consente ai dispositivi di adattarsi a tutte le condizioni di montaggio.

Applicazione

- Monitoraggio dei punti ciechi e dei punti di schiacciamento sulle porte girevoli e a giostra
- Sistema di monitoraggio porte nel trasporto pubblico locale

Dimensioni

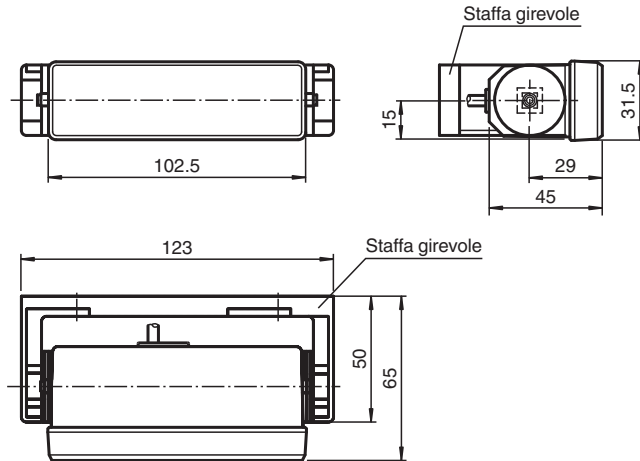

Misure di montaggio della staffa girevole

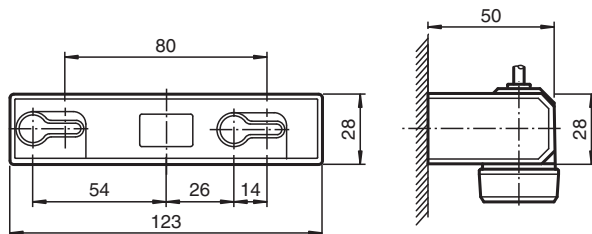

Misure di montaggio con il set della squadra di fissaggio AIR30

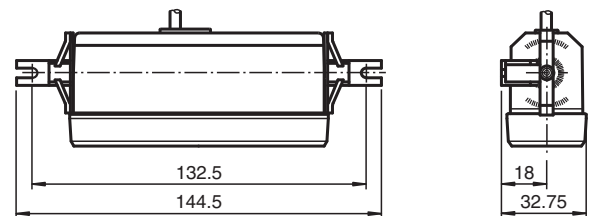

Dati tecnici

Dati generali

Campo di scansione min.	550 ... 1000 mm
Campo di scansione max.	550 ... 2500 mm
Trasmittitore fotoelettrico	IREDD
Tipo di luce	infrarosso, modulata
Differenza bianco-nero (6% / 90%)	≤ 400 mm alla distanza di 2000 mm
Frequenza di trasmissione	1800 Hz
Modo operativo	Soppressione dello sfondo
Diametro spot	50 mm Per ampiezza di scansione 2000 mm
Angolo di apertura	circa. 1,4 °
Accessori facenti parte della fornitura	Staffa rotante, staffa di montaggio

Parametri Functional Safety

MTTF _d	1050 a
Durata dell'utilizzo (T _M)	20 a
Grado di copertura della diagnosi (DC)	90 %

Indicatori / Elementi di comando

Visualizzatore funzioni	LED rosso: si accende con uscita attiva
Elementi di comando	Regolatore dell'ampiezza di scansione, commutatore per presenza/assenza luce

Dati elettrici

Tensione di esercizio	U _B	10 ... 48 V DC / 11 ... 36 V AC
Corrente in assenza di carico	I ₀	100 mA

Ingresso

Dati tecnici

Ingresso di test		Spegnimento del emettitore con +U _B
Uscita		
Tipo di circuito		Commutazione light on/dark on, invertibile
Uscita del segnale		Relè, 1 contatto NA
Tensione di uscita		≤ 50 V AC / 24 V DC
Corrente di uscita		≤ 200 mA AC / 1 A DC
Tempo di reazione		70 ms
Ttempo caduta	t _{off}	circa. 200 ms
Standard di conformità		
Norme		EN 60947-5-2
Norme 2		EN 61000-6-2 senza EN 61000-4-5, EN 61000-4-11
Norme 3		EN 61000-6-3
Omologazioni e certificati		
Omologazione CCC		Certified by China Compulsory Certification (CCC)
Condizioni ambientali		
Temperatura ambiente		-20 ... 60 °C (-4 ... 140 °F)
Temperatura di stoccaggio		-20 ... 75 °C (-4 ... 167 °F)
Dati meccanici		
Grado di protezione		IP52
Collegamento		Cavo fisso 5 m
Materiale		
Custodia		Plastica
Superficie dell'ottica		Luran®
Peso		50 g

Assegnazione collegamento

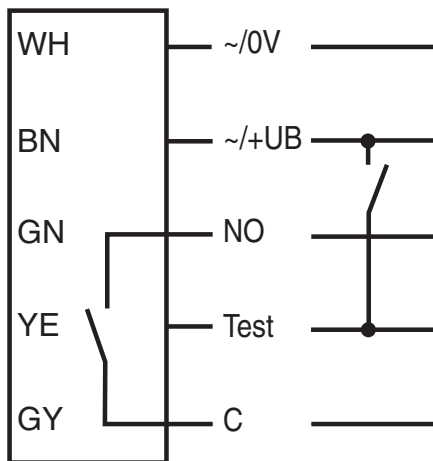

Attenzione!

L'ingresso di prova non può essere fatto funzionare con tensione alternata!

Gruppo

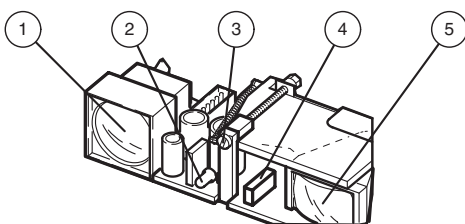

1	Trasmittente
2	Visualizzatore LED
3	Regolatore dell'ampiezza di scansione
4	Commutatore presenza/assenza luce
5	Ricevitore

Curva caratteristica

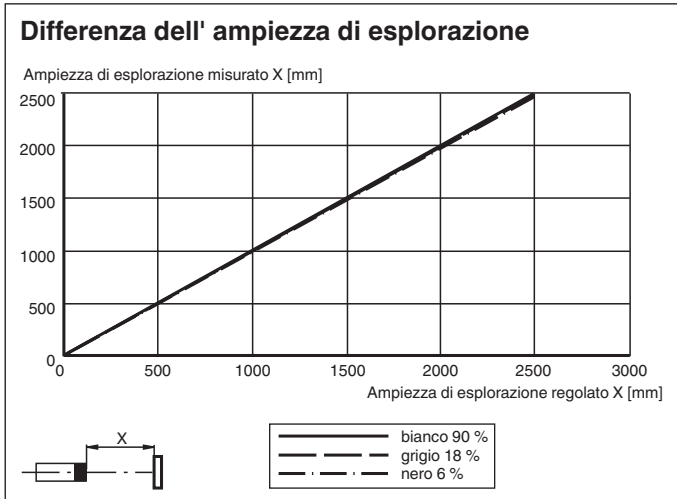
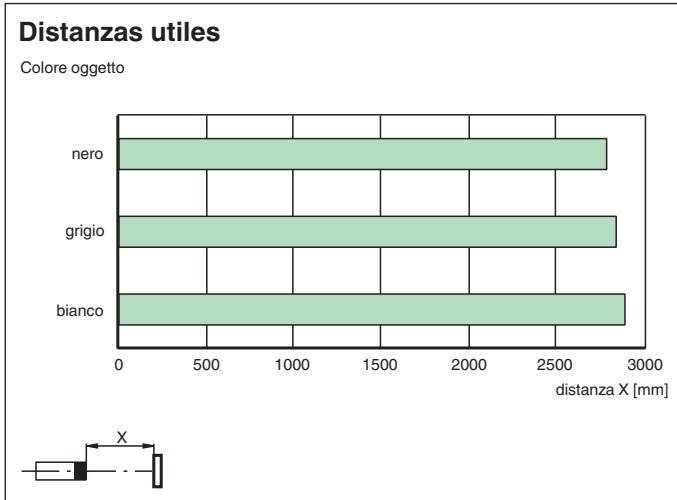
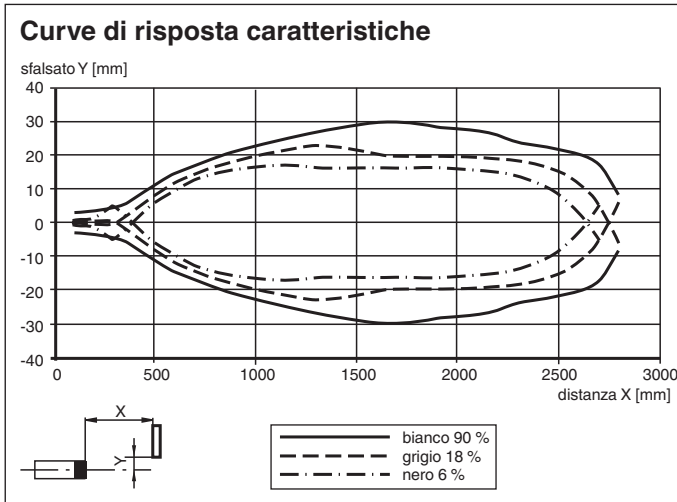

Data di edizione: 2023-04-04 : 119899_ita.pdf

Consultate "Note generali relative alle informazioni sui prodotti Pepperl+Fuchs".

Pepperl+Fuchs Group
www.pepperl-fuchs.com

USA: +1 330 486 0001
fa-info@us.pepperl-fuchs.com



Germania: +49 621 776 1111
fa-info@de.pepperl-fuchs.com

Singapore: +65 6779 9091
fa-info@sg.pepperl-fuchs.com

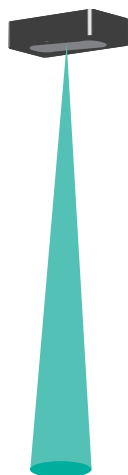
Applicazione



Accessori

	UP-Einbaurahmen	Telaio da incasso per sensori delle serie AIR30 e PROSCAN
	Flush Mounting AIR30	Copertura di installazione per i sensori serie AIR30
	Wetterhaube AIR30	Tettuccio per AIR30 di serie

Principio di funzionamento

Gli scanner attivi infrarossi rilevano persone e oggetti che utilizzano radiazioni infrarosse a onda corta secondo il principio della triangolazione. Viene fatto scattare un segnale di commutazione se il fascio a infrarossi emesso viene riflesso da un oggetto all'interno del campo di rilevamento specificato. Laddove è attivata la soppressione dello sfondo, lo sfondo (ad. es. il suolo) viene rilevato ma non viene preso in considerazione. Ciò consente di impostare un'area di rilevamento estremamente precisa e di garantire affidabilità nel rilevamento di persone, veicolo e altri oggetti.

Principio di funzionamento Analisi dello sfondo

Oggetto nel campo di rilevamento:

