

Zubehör TTA

DoorScan Relay Module

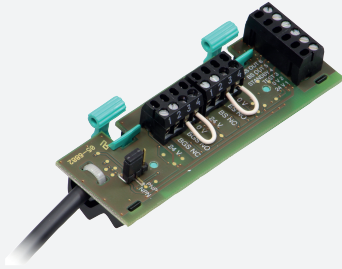
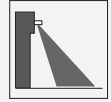

- Sensormodul für konfigurierbaren Anwesenheitssensor DoorScan®
- Umwandlung Halbleitersignale in Relaisausgangssignale
- Werkzeuglose Modulmontage durch Snap-In-Mechanik

Ersatz-/Erweiterungs-Sensormodul für den Einbau in das Sensorprofil DoorScan® und TopScan, Multifunktions-Interfacemodul



Abmessungen

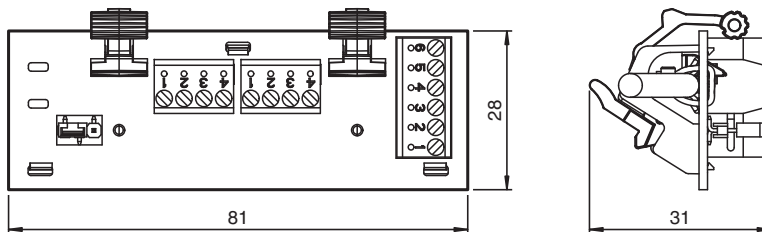

Technische Daten

Kenndaten funktionale Sicherheit

Sicherheits-Integritätslevel (SIL)	SIL 2
Performance Level (PL)	PL d
Kategorie	Kat. 2
MTTF _d	72 a
B _{10d}	2 E+8
B ₁₀	3 E+6

Anzeigen/Bedienelemente

Bedienelemente	Jumper für Interface PNP / NPN
----------------	--------------------------------

Elektrische Daten

Betriebsspannung	U _B	24 V DC ± 20 %
Leerlaufstrom	I ₀	30 mA

Eingang

Eingangstyp	Test, Standby , Relaisversorgung
-------------	----------------------------------

Ausgang

Signaloutput	Bandseite (BS): Relais, 1 Wechsler , Bandgegenseite (BGS): Relais, 1 Wechsler
--------------	---

Veröffentlichungsdatum: 2020-09-09 Ausgabedatum: 2020-10-08 Dateiname: 254993_ger.pdf

Beachten Sie „Allgemeine Hinweise zu Pepperl+Fuchs-Produktinformationen“.

Pepperl+Fuchs-Gruppe
www.pepperl-fuchs.com

USA: +1 330 486 0001
fa-info@us.pepperl-fuchs.com

Deutschland: +49 621 776 1111
fa-info@de.pepperl-fuchs.com

Singapur: +65 6779 9091
fa-info@sg.pepperl-fuchs.com

PEPPERL+FUCHS

Technische Daten

Schaltspannung		24 V DC \pm 20 %
Schaltstrom		max. 100 mA
Ansprechzeit		max. 15 ms zusätzlich zur Ansprechzeit des Produktes DoorScan®
Abfallzeit	t_{off}	max. 15 ms
Normen- und Richtlinienkonformität		
Richtlinienkonformität		
Maschinenrichtlinie 2006/42/EG		EN 12978:2003+A1:2009 EN ISO 13849-1:2008 + AC:2009 EN 16005:2012 Chapter 4.6.8
EMV-Richtlinie 2004/108/EG		EN 61000-6-2:2005 EN 61000-6-3:2007+A1:2011
Normenkonformität		
Normen		EN 61508-1:2010 DIN 18650-1:2010 Chapter 5.7.4 BS 7036-1:1996 Chapter 7.3.2 BS 7036-2:1996 Chapter 8.1
Zulassungen und Zertifikate		
CCC-Zulassung		Produkte, deren max. Betriebsspannung \leq 36 V ist, sind nicht zulassungspflichtig und daher nicht mit einer CCC-Kennzeichnung versehen.
Umgebungsbedingungen		
Umgebungstemperatur		-30 ... 60 °C (-22 ... 140 °F)
Relative Luftfeuchtigkeit		25 ... 95 % (nicht kondensierend)
Mechanische Daten		
Schutzart		IP54 (im montierten Zustand)
Anschluss		Steckerleiste , 6-polig Interface , 4-polig Relaisversorgung
Masse		ca. 30 g

Anschlussbelegung

Anschlussklemme

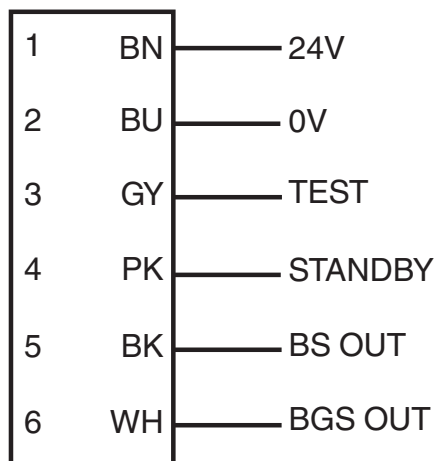

Konfigurationsklemme BS Konfigurationsklemme BGS (optional auch als Ausgang verwendbar)

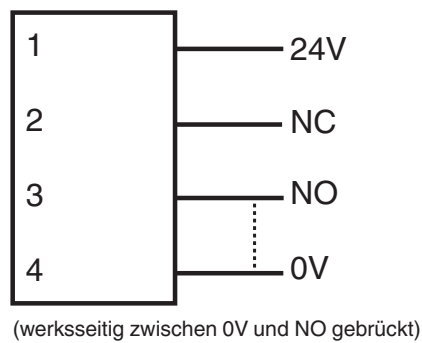

Jumper



Veröffentlichungsdatum: 2020-09-09 Ausgabedatum: 2020-10-08 Dateiname: 254993_ger.pdf

Beachten Sie „Allgemeine Hinweise zu Pepperl+Fuchs-Produktinformationen“.

Pepperl+Fuchs-Gruppe
www.pepperl-fuchs.com

USA: +1 330 486 0001
fa-info@us.pepperl-fuchs.com

Deutschland: +49 621 776 1111
fa-info@de.pepperl-fuchs.com

Singapur: +65 6779 9091
fa-info@sg.pepperl-fuchs.com

PEPPERL+FUCHS

Sicherheitsinformation



Achtung!

Das erforderliche Performance Level wird nur erreicht, wenn zur Signalisierung des Zustandes "Kein Objekt im Schutzfeld" ein schließender Kontakt benutzt wird.

Das bedeutet:

- Bei gleichschaltenden Ausgängen des DoorScan sind am Relaismodul Schließer zu bewerten.
- Bei antivalentschaltenden Ausgängen des DoorScan ist am Relaismodul für die Bandseite Schließerkontakt (NO) und für die Bandgegenseite der Öffnerkontakt (NC) zu bewerten.

Montage

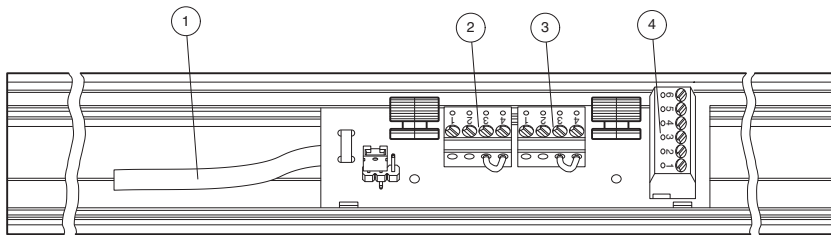
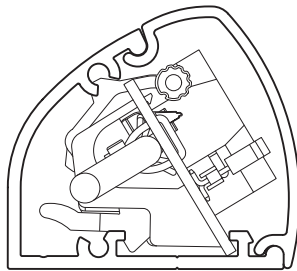

- 1 Anschlusskabel Interface
- 2 Konfigurationsklemmen BGS (Bandgegenseite)
- 3 Konfigurationsklemmen BS (Bandseite)
- 4 Klemme für Türübergangskabel zum Antrieb

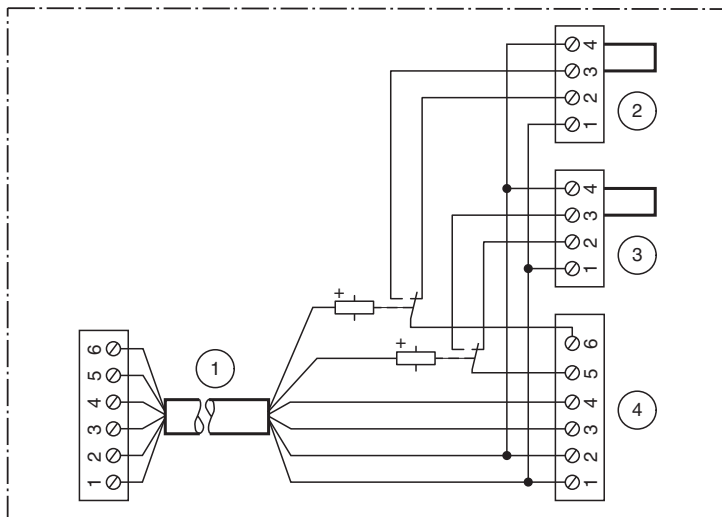

Brücken - Beschaltung Konfigurationsklemmen

		24 V	0 V
2	BGS	NO 1 - 3	3 - 4*
		NC 1 - 2	2 - 4

Veröffentlichungsdatum: 2020-09-09 Ausgabedatum: 2020-10-08 Dateiname: 254993_ger.pdf

Beachten Sie „Allgemeine Hinweise zu Pepperl+Fuchs-Produktinformationen“.

Pepperl+Fuchs-Gruppe
www.pepperl-fuchs.com

USA: +1 330 486 0001
fa-info@us.pepperl-fuchs.com

Deutschland: +49 621 776 1111
fa-info@de.pepperl-fuchs.com

Singapur: +65 6779 9091
fa-info@sg.pepperl-fuchs.com

3	BS	NO	1 - 3	3 - 4*
		NC	1 - 2	2 - 4

* = Werkseinstellung

Veröffentlichungsdatum: 2020-09-09 Ausgabedatum: 2020-10-08 Dateiname: 254993_ger.pdf

Beachten Sie „Allgemeine Hinweise zu Pepperl+Fuchs-Produktinformationen“.

Pepperl+Fuchs-Gruppe
www.pepperl-fuchs.com

USA: +1 330 486 0001
fa-info@us.pepperl-fuchs.com

Deutschland: +49 621 776 1111
fa-info@de.pepperl-fuchs.com

Singapur: +65 6779 9091
fa-info@sg.pepperl-fuchs.com