

Abmessungen:
Construzione:

Dimensions:
Dimensiones:

Anschluss:
Allacciamento elettrico:

Connection type:
Conexión:

Schleifendetektor
Loop detector
Detector de bucle
Rilevatore di loop

LC10-1-D 24 VDC

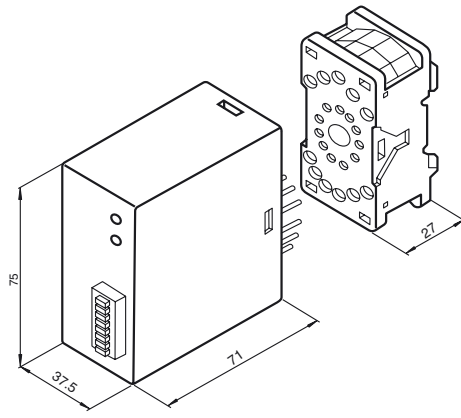

alle Maße in mm
All dimensions are in mm
Tutte le dimensioni sono indicate in mm
Todas las dimensiones son en mm

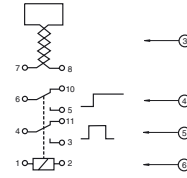

Number	Explanation	Connector terminals
3	Loop connection	7/8
4	Signal output, maintained contact	5/6 = NO 6/10 = NC
5	Signal output, pulse contact	3/4 = NO 4/11 = NC
6	Operating voltage	1/2



CE

Doc. No.: 45-2442B
DIN A3 -> DIN A7

Part. No.: 180037
Date: 07/08/2013

f PEPPERL+FUCHS
SENSING YOUR NEEDS

Deutsch

Sicherheitshinweise:

- Vor der Inbetriebnahme Betriebsanleitung lesen
- Anschluss, Montage und Einstellung nur durch Fachpersonal
- Kein Sicherheitsbauteil gemäß EU-Maschinenrichtlinie, darf nicht für Personenschutz oder NOT-AUS-Funktion verwendet werden.

Technische Daten

Allgemeine Daten

Kennzeichnung	CE
Betriebsart	Impuls- und Dauersignal

Kenndaten funktionale Sicherheit

MTTF _d	306 a
Gebrauchsdauer (T _M)	20 a

Anzeigen/Bedienelemente

Bedienelemente	DIP-Schalter
Schaltzustand	LED

Elektrische Daten

Betriebsspannung U _B	24 V DC (keine galvanische Trennung)
Welligkeit	-15 %/+10 %
Leistungsaufnahme P ₀	1,6 VA
Abgleichzeit	2 s
Schleifeninduktivität	100 ... 1000 µH
Schleifenfrequenz	20 ... 120 kHz

Eingang

Kanalanzahl	1
-------------	---

Ausgang

Ausgangstyp	Relais
Schaltspannung	250 V AC
Schaltstrom	6 A
Impulsdauer	Dauer oder 800 ms Impuls
Ansprechzeit	100 ms

Umgebungsbedingungen

Umgebungstemperatur	-20 ... 70 °C (-4 ... 158 °F)
Lagertemperatur	-40 ... 70 °C (-40 ... 158 °F)

Mechanische Daten

Schutzart	IP30
Anschluss	Steckssocket ; 11-poliger Klemmanschluss ≤ 1,5 mm ²

English

Security Instructions:

- Read the operating instructions before attempting commissioning
- Installation, connection and adjustments should only be undertaken by specialist personnel
- No safety component for protection of personnel or EMERGENCY-STOP functions.

Technical data

General specifications

Marking	CE
Operating mode	Pulsed and continuous signal

Functional safety related parameters

MTTF _d	306 a
Mission Time (T _M)	20 a

Indicators/operating means

Controls	DIP-switch
Switching state	LED

Electrical specifications

Operating voltage U _B	24 V DC (no electrical isolation)
Ripple	-15 %/+10 %
Power consumption P ₀	1,6 VA
Calibration time	2 s
Loop inductivity	100 ... 1000 µH
Loop frequency	20 ... 120 kHz

Input

Number of channels	1
--------------------	---

Output

Output type	relay
Switching voltage	250 V AC
Switching current	6 A
Pulse length	period or 800 ms Pulse
Response time	100 ms

Ambient conditions

Ambient temperature	-20 ... 70 °C (-4 ... 158 °F)
Storage temperature	-40 ... 70 °C (-40 ... 158 °F)

Mechanical specifications

Protection degree	IP30
Connection	Plug socket ; 11-pin Terminal connection ≤ 1,5 mm ²

Español

Indicación de seguridad:

- Antes de la puesta en marcha leer las indicaciones de uso.
- La conexión, el montaje y los ajustes deben realizarse sólo por personal cualificado.
- No es ningún elemento de seguridad según las normas CE que pueda utilizarse para protección de personas o como función de paro de emergencia.

Datos técnicos

Datos generales

Características	CE
Modo operativo	Señal de impulso y permanente

Datos característicos de seguridad funcional

MTTF _d	306 a
Duración de servicio (T _M)	20 a

Elementos de indicación y manejo

Elementos de mando	Conmutador DIP
Estado de conmutación	LED

Datos eléctricos

Tensión de trabajo U _B	24 V CC (sin aislamiento galvánico)
Rizado	-15 %/+10 %
Consumo de potencia P ₀	1,6 VA
Tiempo de ajuste	2 s
Inductancia del bucle	100 ... 1000 µH
Frecuencia del bucle	20 ... 120 kHz

Entrada

Cantidad de canales	1
---------------------	---

Salida

Tipo de salida	Relé
Tensión de conmutación	250 V CA
Corriente de conmutación	6 A
Duración del impulso	Duración o 800 ms Impulso
Tiempo de respuesta	100 ms

Condiciones ambientales

Temperatura ambiente	-20 ... 70 °C (-4 ... 158 °F)
Temperatura de almacenaje	-40 ... 70 °C (-40 ... 158 °F)

Datos mecánicos

Tipo de protección	IP30
Conexión	Base conectora ; 11 polos Conexión a terminales ≤ 1,5 mm ²

Italia

Avvertenze di sicurezza

- "Prima della messa in funzione, leggere le istruzioni per l'uso.
- "Gli interventi di collegamento, montaggio e regolazione devono essere effettuati solo da personale specializzato.
- "Non si tratta di un componente di sicurezza conforme alla Direttiva UE "Macchine", pertanto non è consentito il suo utilizzo per la protezione delle persone o per la funzione di arresto d'emergenza.

Dati tecnici

Dati generali

Marcatura	CE
Modo operativo	Segnale ad impulsi e segnale continuo

Caratteristiche sicurezza funzionale

MTTF _d	306 a
Durata dell'utilizzo (T _M)	20 a

Indicatori / Elementi di comando

Elementi di comando	DIP switch
Stato elettrico	LED

Dati elettrici

Tensione di esercizio U _B	24 V DC (Assenza di separazione galvanica)
Ondulazione	-15 %/+10 %
Consumo (di potenza) P ₀	1,6 VA
Tempo di taratura	2 s
Induttività del loop	100 ... 1000 µH
Frequenza di loop	20 ... 120 kHz

Ingresso

Numero de canale	1
------------------	---

Uscita

Tipo di uscita	Relè
Tensione di comando	250 V AC
Corrente di comando	6 A
Durata degli impulsi	Costante o 800 ms impulso
Tempo di reazione	100 ms

Condizioni ambientali

Temperatura ambiente	-20 ... 70 °C (-4 ... 158 °F)
Temperatura di magazzino	-40 ... 70 °C (-40 ... 158 °F)

Dati meccanici

Classe di protezione	IP30
Allacciamento	Zoccolo ad innesto ; a 11 poli Collegamento a morsetto ≤ 1,5 mm ²

Weitere Angaben siehe Katalog „Optoelektronische Sensoren“

For further information refer to the "Photoelectric Sensors" catalogue

Per ulteriori dati vedere il catalogo "Sensori optoelettronici"

Puede encontrar otras informaciones en el Catálogo "Sensores fotoeléctricos"

Beschreibung/Description/Descripción/Descrizione

D

Anschluss:

Nummer	Erläuterung	Anschlussklemmen
3	Schleifenanschluss	7/8
4	Signalausgang Dauerkontakt	5/6 = Schließer 6/10 = Öffner
5	Signalausgang Impulskontakt	3/4 = Schließer 4/11 = Öffner
6	Betriebsspannung	1/2

Einstellungen:

Empfindlichkeit:

Die Ansprechempfindlichkeit des Schleifendetektors kann in drei Stufen durch die Schalter 3 und 4 eingestellt werden.

Schalter 3	Schalter 4	Empfindlichkeit
OFF	ON	gering
ON	OFF	mittel
ON	ON	hoch

Bei Schalterstellung "OFF", "OFF" ist die Schleifenauswertung abgeschaltet.

Frequenzschalter:

Die Schleifenfrequenz kann in vier Stufen über die Schalter 1 und 2 eingestellt werden.

Schalter 1	Schalter 2	Frequenz
OFF	OFF	Grundfrequenz f
ON	OFF	f - 10 %
OFF	ON	f - 15 %
ON	ON	f - 20 %

Nach dem Betätigen der Frequenzschalter 1 und 2 muss die Schleife in der Stellung "OFF", "OFF" der Schalter 3 und 4 neu abgeglichen werden.

Betriebsartenschalter:

Mit den Schalter 5 und 6 können folgende Betriebsarten eingestellt werden:

Schalter 5	Schalter 6	Bedeutung
OFF	-	Impuls (0,8 s) bei Belegung der Schleife
ON	-	Impuls (0,8 s) bei Verlassen der Schleife
-	ON	Empfindlichkeitsanhebung (Boost)

Die Empfindlichkeitsanhebung (Boost) dient zum Erkennen von Fahrzeugen mit hohen Aufbauten z.B. von LKWs.

Automatischer Abgleich:

Wird die Betriebsspannung an das Gerät angelegt, erfolgt ein automatischer Abgleich mit der Schleife. Die Ausgangsrelais werden in die Schaltstellung "Schleife nicht belegt" geschaltet. Der Abgleich dauert 2 s, danach ist Gerät betriebsbereit.

Ein automatischer erfolgt auch, wenn beide Empfindlichkeitsschalter 3 und 4 auf "OFF" geschaltet und danach in eine andere Schaltstellung gebracht werden.

Anzeigen:

Durch die LED 2 wird der Belegungszustand der Schleife signalisiert (Schleife belegt = LED ein). Eine Störung der Schleife durch Kurzschluss oder Unterbrechung und eine Schleifeninduktivität außerhalb des zulässigen Bereichs wird durch Blinken der LED 2 signalisiert.

Testfunktion:

Der Schleifendetektor ist mit einer integrierten Testfunktion ausgestattet, welche eine optimale Einstellung von Schleifenfrequenz und Empfindlichkeit ohne zusätzliche Messtechnik ermöglicht.

Anzeige der empfohlenen Empfindlichkeit:

Dazu muss mit dem Fahrzeug auf die Schleife gefahren werden. Der Schleifendetektor misst und speichert die erzeugte Frequenzänderung. Durch Umschalten der beiden Schalter 3 und 4 wird die empfohlene Empfindlichkeit durch Blinken der LED angezeigt.

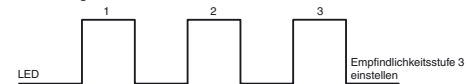

Messung der Schleifenfrequenz:

Über die LED kann eine Messung der Schleifenfrequenz erfolgen. Dazu die Schalter 3 und 4 von "OFF" auf "ON" schalten. Die LED zeigt durch eine Signalfolge die Schleifenfrequenz an:

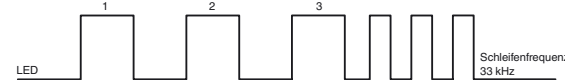

Schleifenstörung:

Bei Unterbrechung oder Kurzschluss blinkt die LED-Anzeige ständig und der Schaltkontakt geht in den Zustand "Schleife belegt".

GB

Connection:

Number	Explanation	Connector terminals
3	Loop connection	7/8
4	Signal output, maintained contact	5/6 = NO 6/10 = NC
5	Signal output, pulse contact	3/4 = NO 4/11 = NC
6	Operating voltage	1/2

Settings:

Sensitivity:

The response sensitivity of the loop detector can be set in three stages by switches 3 and 4.

Switch 3	Switch 4	Sensitivity
OFF	ON	low
ON	OFF	medium
ON	ON	high

In the switch position "OFF", "OFF" the loop evaluation is switched off.

Frequency switches:

The loop frequency can be set in four stages using the switches 1 and 2.

Switch 1	Switch 2	Frequency
OFF	OFF	Basic frequency f
ON	OFF	f - 10 %
OFF	ON	f - 15 %
ON	ON	f - 20 %

After actuation of the frequency switches 1 and 2 the loop must be readjusted with switches 3 and 4 set to "OFF", "OFF".

Operating mode switches:

The following operating modes can be set with switches 5 and 6:

Switch 5	Switch 6	Result
OFF	-	Pulse (0,8 s) when loop is allocated
ON	-	Pulse (0,8 s) when loop is abandoned
-	ON	Increased sensitivity (Boost)

The increased sensitivity (Boost) is used for the detection of vehicles with high body assemblies, e.g. HGVs.

Automatic adjustment:

When the operating voltage is applied to the device automatic adjustment with the loop takes place. The output relays are switched in the switch position "Loop not allocated". The adjustment takes 2 s, the device is then ready for operation.

Automatic adjustment also takes place when both sensitivity switches 3 and 4 are set to "OFF" and then set to another switch position.

Indications:

LED 2 signals the allocation state of the loop (Loop allocated = LED On). A fault in the loop due to a short-circuit or lead breakage and loop inductance outside the permissible range is indicated by flashing of LED 2.

Test function:

The loop detector is provided with an integrated test function, which enables the loop frequency and sensitivity to be optimally set without additional devices or instrumentation.

Indication of the recommended sensitivity:

The vehicle must be driven onto the loop. The loop detector measures and stores the frequency change. When switches 3 and 4 are changed over the recommended sensitivity is indicated by flashing of the LED.

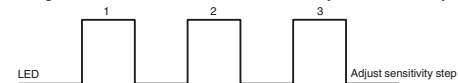

Measurement of the loop frequency:

The loop frequency can be measured via the LED. Set switches 3 and 4 from "OFF" to "ON". The LED indicates the loop frequency via a signal sequence:

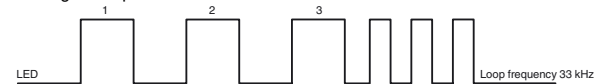

Loop fault:

In the event of lead breakage or short-circuit the LED flashes continuously and the switch contact reverts to the "Loop allocated" state.

E

Conexión:

Número	Leyenda	Terminales de conexión
3	Conexión a bucles	7/8
4	Salida señal Contacto permanente	5/6 = N.A. 6/10 = N.C.
5	Salida señal Contacto impulso	3/4 = N.A. 4/11 = N.C.
6	Tensión de trabajo	1/2

Ajustes:

Sensibilidad:

La respuesta de sensibilidad del detector de bucle puede ajustarse en tres niveles mediante los interruptores 3 y 4.

Interruptor 3	Interruptor 4	Sensibilidad
OFF	ON	bajo
ON	OFF	medio
ON	ON	alto

Con el interruptor en la posición "OFF", "OFF" se desconecta la evaluación de bucles.

Interruptor de frecuencias:

Mediante los interruptores 1 y 2 puede ajustarse en niveles la frecuencia de bucle.

Interruptor 1	Interruptor 2	Frecuencia
OFF	OFF	Frecuencia base f
ON	OFF	f - 10 %
OFF	ON	f - 15 %
ON	ON	f - 20 %

Tras accionar el interruptor de frecuencia 1 y 2 deberá volver ajustarse el bucle en la posición "OFF", "OFF" del interruptor 3 y 4.

Interruptor modo de trabajo:

Mediante los interruptores 5 y 6 pueden ajustarse los siguientes modos de trabajo:

Interruptor 5	Interruptor 6	Significado
OFF	-	Impulso (0,8 s) al ocupar el bucle
ON	-	Impulso (0,8 s) al abandonado el bucle
-	ON	Acentuación de la sensibilidad (Boost)

La acentuación de la sensibilidad (Boost) permite reconocer vehículos altos p.ej. camiones.

Ajuste automático:

Si se coloca la tensión de trabajo al aparato, se realiza un ajuste automático con el bucle. Se conmutan los relés de salida a la posición "bucle no ocupado". El ajuste tarda 2 s, y el aparato está listo para operar.

Un ajuste automático se produce también si ambos interruptores de sensibilidad 3 y 4 están en "OFF" y después son recolocados a otra posición.

Indicadores:

Mediante el LED 2 se señaliza el estado de ocupación del bucle (bucle ocupado = LED on). Una perturbación del bucle por un cortocircuito o una interrupción y una inductancia del bucle fuera del rango permitido se señaliza mediante intermitencias del LED 2.

Función de Test:

El detector de bucle está provisto con una función de test integrada, la cual posibilita un ajuste óptimo de frecuencias y sensibilidad de bucle sin necesidad de efectuar mediciones adicionales.

Indicación de la sensibilidad recomendada:

Dirigir el vehículo encima del bucle. El detector de bucle mide y almacena los cambios de frecuencia que se hayan producido. Por la inversión de ambos interruptores 3 y 4 se indica la sensibilidad recomendada a través del parpadeo del LED.

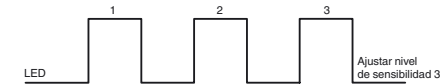

Medición de la frecuencia del bucle:

A través del LED puede realizarse una medición de la frecuencia del bucle. Deben colocarse los interruptores 3 y 4 de "OFF" a "ON". El LED indica con una serie de señales la frecuencia del bucle:

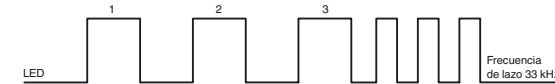

Perturbación del bucle:

Con interrupción o cortocircuito el Display por LED parpadea constantemente y el contacto de conmutación pasa al estado "bucle ocupado".

I

Allacciamento:

Numero	Spiegazione	Morsetti di collegamento
3	Collegamento spira	7/8
4	Uscita segnale - contatto continuo	5/6 = normalmente aperto - 6/10 = normalmente chiuso
5	Uscita segnale - contatto a impulsi	3/4 = normalmente aperto - 4/11 = normalmente chiuso
6	Tensione di alimentazione	1/2

Regolazioni:

Sensibilità

La sensibilità di risposta del rilevatore a spira può essere regolata in tre posizioni con gli interruptori 3 e 4.

Interruptore 3	Interruptore 4	Sensibilità
OFF	ON	basso
ON	OFF	medio
ON	ON	alto

Con gli interruptori in posizione OFF", "OFF" la valutazione della spira è disattivata.

Interruptori di frequenza

La frequenza della spira può essere regolata in quattro posizioni mediante gli interruptori 1 e 2.

Interruptore 1	Interruptore 2	Frequenza
OFF	OFF	Frequenza di base f
ON	OFF	f - 10 %
OFF	ON	f - 15 %
ON	ON	f - 20 %

Dopo l'azionamento degli interruptori 1 e 2, la spira deve essere regolata nuovamente sulla posizione "OFF", "OFF" degli interruptori 3 e 4.

Interruptori di funzionamento

Con gli interruptori 5 e 6 è possibile regolare le seguenti modalità di funzionamento:

Interruptore 5	Interruptore 6	Significato
OFF	-	Impulso (0,8 s) con spira occupata
ON	-	Impulso (0,8 s) con spira abbandonato
-	ON	Aumento della sensibilità (Boost)

L'aumento della sensibilità (Boost) serve per il riconoscimento di veicoli con struttura alta, per esempio gli autocarri.

Bilanciamento automatico

Qualora all'apparecchio venga applicata la tensione di alimentazione, vi è un bilanciamento automatico con la spira. I relè di uscita vengono commutati sulla posizione "spira non occupata". Il bilanciamento dura 2 secondi, quindi l'apparecchio è pronto per il funzionamento.

Vi è un bilanciamento automatico anche quando gli interruptori di sensibilità 3 e 4 vengono commutati su "OFF" e quindi portati su un'altra posizione.

Indicatori:

Mediante il LED 2 viene segnalato lo stato di occupazione della spira (spira occupata = LED acceso). Il LED 2 lampeggia per segnalare il malfunzionamento della spira dovuto a cortocircuito o interruzione e l'induttanza della spira al di fuori dell'ambito consentito.

Prova di funzionamento:

Il rilevatore a spira è dotato di una prova di funzionamento integrata che consente una regolazione ottimale della frequenza e della sensibilità senza ulteriori tecniche di misurazione.

Indicatore della sensibilità raccomandata

Transitando con il veicolo sulla spira il rilevatore misura e immagazzina le variazioni di frequenza generate. Mediante la commutazione degli interruptori 3 e 4 il LED lampeggia per indicare la sensibilità raccomandata.

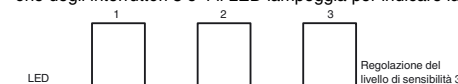

Misurazione della frequenza nella spira

Mediante il LED è possibile misurare la frequenza della spira spostando gli interruptori 3 e 4 da "OFF" a "ON". Il LED indica la frequenza attraverso una sequenza di segnali:



Malfunzionamento della spira

In caso di interruzione o cortocircuito il LED lampeggia continuamente e il contatto di commutazione si posiziona su "spira occupata".