



HANDBUCH

VBG-PB-K5-R4-DMD

AS-INTERFACE/PROFIBUS-GATEWAY

NACH SPEZIFIKATION 2.11



Es gelten die Allgemeinen Lieferbedingungen für Erzeugnisse und Leistungen der Elektroindustrie,
herausgegeben vom Zentralverband Elektrotechnik und Elektroindustrie (ZVEI) e.V.
in ihrer neuesten Fassung sowie die Ergänzungsklausel: "Erweiterter Eigentumsvorbehalt"

Wir von Pepperl+Fuchs fühlen uns verpflichtet, einen Beitrag für die Zukunft zu leisten,
deshalb ist diese Druckschrift auf chlorfrei gebleichtem Papier gedruckt.

Inhaltsverzeichnis

1	Konformitätserklärung	5
2	Die verwendeten Symbole	6
3	Sicherheit	7
3.1	Bestimmungsgemäße Verwendung	7
3.2	Allgemeine Sicherheitshinweise	7
4	Allgemeines	8
5	Anschlüsse, Anzeigen und Bedienelemente	9
5.1	Spannungsversorgungskonzepte und AS-i-Anschlusstechnik	9
5.1.1	Doppelmaster in IP20	9
5.2	Die PROFIBUS-Schnittstelle	12
5.2.1	IP20-Geräte	12
5.2.1.1	Busabschluss	12
5.2.2	LEDs der Doppelmaster	12
6	Bedienung des AS-i/PROFIBUS-Gateways	14
6.1	Besonderheiten beim Doppelmaster	14
6.2	Anlauf des Gerätes	14
6.3	Projektierungsmodus	15
6.4	Geschützter Betriebsmodus	15
6.4.1	Wechsel in den geschützten Betriebsmodus	16
6.4.2	Konfigurationsfehler im geschützten Betriebsmodus	16
6.5	Adressierung der AS-i-Slaves im Projektierungsmodus	16
6.5.1	AS-i-Slave adressieren	17
6.5.2	AS-i-Slaveadresse löschen	17
6.6	Adressierung der AS-i-Slaves bei Konfigurationsfehlern	17
6.6.1	Automatische Adressierung	17
6.6.2	Manuelle Adressierung	18
6.7	Einstellung der PROFIBUS-Stationsadresse	19
6.7.1	Stationsadresse	19
6.8	Fehlermeldungen	19
7	Bedienung mittels vollgrafischer Anzeige	20
7.1	PROFIBUS (Einstellungen der Feldbusschnittstelle)	22
7.1.1	PROFIBUS Address (PROFIBUS-Stationsadresse)	22
7.1.2	PROFIBUS Status (PROFIBUS-Status)	23
7.2	Setup (Konfigurieren des AS-i-Kreises)	23
7.2.1	AS-i Circuit (AS-i-Kreis)	24
7.2.2	AS-i Slave Addr (AS-i-Slave Adresse ändern)	24
7.2.3	Force Offline (AS-i-Master offline schalten)	24
7.2.4	Operation Mode (Betriebsmodus)	25
7.2.5	Store Act Cfg (aktuelle erkannte Konfiguration speichern)	25

7.2.6	Permanent Param (Projektierte Parameter)	26
7.2.7	Permanent Cfg (Projektierte Konfigurationsdaten)	26
7.2.8	Addr. Assistant (AS-i-Adressierungsassistent)	26
7.2.9	LOS (Liste der Offline-Slaves)	27
7.3	IO + Param. Test (Testen der AS-i-Ein- und -Ausgänge sowie Lesen und Schreiben von AS-i-Parametern).....	27
7.3.1	Binary Inputs (Binäre Eingänge)	28
7.3.2	Binary Outputs (Binäre Ausgänge)	28
7.3.3	Analog Inputs (Analoge Eingänge)	28
7.3.4	Analog Outputs (Analoge Ausgänge)	29
7.3.5	Parameter	29
7.4	Diagnosis (normale AS-i-Diagnose)	29
7.4.1	EC-Flags (Execution control flags)	30
7.4.2	Actual Config (aktuelle Konfiguration)	30
7.4.3	LPF (Liste der Peripheriefehler)	31
7.4.4	AS-i-Master (Info)	31
7.5	Adv. Diagnosis (erweiterte AS-i-Diagnose)	31
7.5.1	Error Counters (Fehlerzähler)	32
7.5.2	LCS (Liste der Slaves, die einen Konfigurationsfehler ausgelöst haben)	32
7.6	AS-i-Safety	32
7.6.1	Safety-Slaves	33
7.6.2	Safety-Monitor	33
8	Erweiterte Diagnose des AS-i-Masters	34
8.1	Liste der AS-i-Slaves, die Konfigurationsfehler ausgelöst haben (LCS)	34
8.2	Protokollanalyse: Zähler für Übertragungsfehler bei Datentelegrammen .	34
8.3	Offline-Phase bei Konfigurationsfehlern	35
9	PROFIBUS-DP	36
9.1	DP-Telegramme	36
9.1.1	Diagnose	36
9.1.1.1	Parameter	37
9.1.2	Konfiguration DP V0 (zyklische Daten)	39
9.1.2.1	AS-i-V2.04 Easy-Modus	39
9.1.2.2	AS-i-V2.1 Modus	39
9.1.3	E/A-Daten	41
9.1.3.1	AS-i-V2.04 Easy-Modus	41
9.1.3.2	AS-i-V2.1-Modus	41
9.2	DP V1	44
9.3	Mailbox	44
9.3.1	Aufbau	44
9.3.1.1	Werte für Befehl	45
9.3.1.2	Werte für Ergebnis	47
9.3.2	Mailboxkommandos	47
9.3.2.1	IDLE	47
9.3.2.2	Lesen der Eingangsdaten (READ_IDI)	47
9.3.2.3	Schreiben der Ausgangsdaten (WRITE_ODI)	48
9.3.2.4	Parameterwert projektieren (SET_PP: Set_Permanent_Parameter)	49
9.3.2.5	Projektierten Parameterwert lesen (GET_PP: Get_Permanent_Parameter)	49

9.3.2.6	Parameterwert schreiben (WRITE_P: Write_Parameter)	50
9.3.2.7	Parameterwert lesen (READ_PI: Read_Parameter)	50
9.3.2.8	Ist-Parameterwerte projektieren (STORE_PI: Store_Actual_Parameter)	51
9.3.2.9	Konfigurationsdaten projektieren (SET_PCD: Set_Permanent_Configuration)	51
9.3.2.10	Projektierte Konfigurationsdaten lesen (GET_PCD: Get_Permanent_Configuration)	52
9.3.2.11	Ist-Konfigurationsdaten projektieren (STORE_CDI: Store_Actual_Configuration)	53
9.3.2.12	Ist-Konfigurationsdaten lesen (READ_CDI: Read_Actual_Configuration)	53
9.3.2.13	Erweiterte LPS projektieren (SET_LPS)	54
9.3.2.14	LPS lesen (GET_LPS)	54
9.3.2.15	LAS lesen (GET_LAS)	55
9.3.2.16	LDS lesen (GET_LDS)	56
9.3.2.17	Flags lesen (GET_FLAGS)	56
9.3.2.18	Betriebsmodus setzen (SET_OP_MODE: Set_Operation_Mode)	58
9.3.2.19	Offline-Modus setzen (SET_OFFLINE)	59
9.3.2.20	SET_DATA_EX	60
9.3.2.21	AS-i-Slave-Adresse ändern (SLAVE_ADDR: Change_Slave_Address)	60
9.3.2.22	Automatisches Adressieren wählen (SET_AAE)	61
9.3.2.23	Peripheriefehlerliste lesen (GET_LPF)	61
9.3.2.24	Extended_ID-Code_1 schreiben (WRITE_XID1: Write_Extended_ID-Code_1)	62
9.3.2.25	Read 1 7.3-Slave in Data (RD_7X_IN)	62
9.3.2.26	Write 1 7.3-Slave out Data (WR_7X_OUT)	63
9.3.2.27	Read 1 7.3-Slave out.Data (RD_7X_OUT)	63
9.3.2.28	Read 4 7.3-Slave in.Data (RD_7X_IN_X)	64
9.3.2.29	Write 4 7.3-Slave out.Data (WR_7X_OUT_X)	64
9.3.2.30	Read 4 7.3-Slave out.Data (RD_7X_OUT_X)	65
9.3.2.31	Lesen der Ausgangsdaten (READ_ODI)	65
9.3.2.32	WR_74_PARAM	66
9.3.2.33	RD_74_PARAM	66
9.3.2.34	RD_74_ID	67
9.3.2.35	RD_74_DIAG	68
9.3.2.36	Listen und Flags lesen (Get_LPS, Get_LAS, Get_LDS, Get_Flags) (GET_LISTS)	68
9.3.2.37	LCS lesen (GET_LCS)	70
9.3.2.38	Liste der Off-line Slaves lesen (GET_LOS)	70
9.3.2.39	SET_LOS	71
9.3.2.40	Get transm.err.counters (GET_TECA)	72
9.3.2.41	Get transm.err.counters (GET_TECB)	73
9.3.2.42	Get transm.err.counters (GET_TEC_X)	73
9.3.2.43	EXT_DIAG	74
9.3.2.44	BUTTONS	74
9.3.2.45	RD_EXT_DIAG	75
9.3.2.46	INVERTER	76
9.3.2.47	FP_PARAM	76
9.3.2.48	FP_DATA	77
9.3.3	Funktionale Profile	77
9.3.3.1	„Safety at Work“-Liste 1	77

9.3.3.2	„Safety at Work“-Monitordiagnose	79
9.3.3.3	Integrierte AS-i-Sensoren: Warnungen	80
9.3.3.4	Integrierte AS-i-Sensoren: Verfügbarkeit	81
9.3.3.5	Grenzen	82
9.3.4	Beispiel der Mailboxbedienung	82
10	Inbetriebnahmewerkzeuge und Zubehör	84
10.1	Windows-Software AS-i-Control-Tools	84
10.2	PROFIBUS-DP-Mastersimulator	87
11	Anhang: Anzeigen der Ziffernanzeige	88
12	Anhang: Erste Inbetriebnahme des AS-i-Kreises	90
13	Anhang: Beispiel der Inbetriebnahme an einer Siemens S5	92
13.1	Inbetriebnahme	92

1 Konformitätserklärung

Das AS-Interface/PROFIBUS-Gateway VAG-PB-K5-R4-DMD wurde unter Beachtung geltender europäischer Normen und Richtlinien entwickelt und gefertigt.



Hinweis

Hinweis

Eine entsprechende Konformitätserklärung kann beim Hersteller angefordert werden.

Der Hersteller des Produktes, die Pepperl+Fuchs GmbH in D-68301 Mannheim, besitzt ein zertifiziertes Qualitätssicherungssystem gemäß ISO 9001.



2 Die verwendeten Symbole



Warnung

Dieses Zeichen warnt vor einer Gefahr. Bei Nichtbeachten drohen Personenschäden bis hin zu Tod oder Sachschäden bis hin zur Zerstörung.



Achtung

Dieses Zeichen warnt vor einer möglichen Störung. Bei Nichtbeachten kann das Gerät oder daran angeschlossene Systeme und Anlagen bis hin zur völligen Fehlfunktion gestört sein.



Hinweis

Dieses Zeichen macht auf eine wichtige Information aufmerksam.

3 Sicherheit

3.1 Bestimmungsgemäße Verwendung



Warnung

Der Schutz von Betriebspersonal und Anlage ist nicht gewährleistet, wenn die Baugruppe nicht entsprechend ihrer bestimmungsgemäßen Verwendung eingesetzt wird.

Das Gerät darf nur von eingewiesenem Fachpersonal entsprechend der vorliegenden Betriebsanleitung betrieben werden.

3.2 Allgemeine Sicherheitshinweise



Warnung

Ein anderer Betrieb als der in dieser Anleitung beschriebene stellt die Sicherheit und Funktion des Gerätes und angeschlossener Systeme in Frage.

Der Anschluss des Gerätes und Wartungsarbeiten unter Spannung dürfen nur durch eine elektrotechnische Fachkraft erfolgen.

Können Störungen nicht beseitigt werden, ist das Gerät außer Betrieb zu setzen und gegen versehentliche Inbetriebnahme zu schützen.

Reparaturen dürfen nur direkt beim Hersteller durchgeführt werden.

Eingriffe und Veränderungen im Gerät sind nicht zulässig und machen jeden Anspruch auf Garantie nichtig.



Hinweis

Die Verantwortung für das Einhalten der örtlich geltenden Sicherheitsbestimmungen liegt beim Betreiber.

4 Allgemeines

Diese Bedienungsanleitung gilt für folgendes Gerät der Pepperl+Fuchs GmbH:

- AS-i/PROFIBUS-DP-Gateway mit graphischer Anzeige - 2 Master
VBG-PB-K5-R4-DMD

Die AS-i/PROFIBUS-Gateways dienen der Anbindung von AS-Interface-Systemen an einen übergeordneten PROFIBUS. Sie verhalten sich als Master für das AS-Interface und als Slave für den PROFIBUS.

Neue AS-i Spezifikation 2.1

Die AS-i/PROFIBUS-DP-Gateways sind bereits nach der neuen AS-i-Spezifikation 2.1 realisiert. Das bedeutet:

- Bis zu 62 AS-Interface-Slaves können pro AS-i-Strang angeschlossen werden,
- die Übertragung von Analogwerten ist in den Mastern integriert und
- auch alle weiteren Funktionen der neuen Spezifikation wie z. B. die Auswertung des AS-i-Peripheriefehlers sind implementiert.

Die AS-i-Funktionen werden sowohl zyklisch über als auch azyklisch über PROFIBUS-DP V1 bereit gestellt.

Im zyklischen Datenaustausch werden einstellbar bis zu 32 Byte E/A-Daten für die binären Daten eines AS-i-Stranges übertragen. Zusätzlich können Analogwerte und auch in einem Managementkanal alle sonstigen Befehle der neuen AS-i-Spezifikation über den PROFIBUS übertragen werden.

Mit den AS-i-Control-Tools kann ein Monitoring der AS-i-Daten online über den PROFIBUS-DP V1 erfolgen.

Erweiterte Diagnosefunktionen

Diagnosefunktionen, die weit über die AS-i-Spezifikation hinausgehen, ermöglichen, sporadisch auftretende Konfigurationsfehler und Störquellen auf die AS-i-Kommunikation einfach zu lokalisieren. Damit lassen sich im Fehlerfall die Stillstandszeiten von Anlagen minimieren bzw. vorbeugende Wartungsmassnahmen einleiten.

Projektierung und Monitoring

Die AS-i/PROFIBUS-Gateways können mit der Bediensoftware „AS-i-Control-Tools“ zusammen mit dem PROFIBUS-DP-Mastersimulator projektiert bzw. programmiert werden. Die Gerätstammdatendatei sowie Typdateien sind im Lieferumfang enthalten.

Die Inbetriebnahme, Projektierung und Fehlersuche vom AS-Interface kann jedoch ohne Software nur unter Zuhilfenahme der Taster sowie der Anzeige und LEDs erfolgen.

Zubehör (optional):

Bediensoftware „AS-i-Control-Tools“

PROFIBUS-DP-Mastersimulator

5 Anschlüsse, Anzeigen und Bedienelemente

Geräte in IP20:



Auf der Frontplatte des Gerätes in IP20 befinden sich:

- Anschlussklemmen zur Spannungsversorgung und für den AS-i-Kreis
- eine neunpolige SUB-D-Buchse als PROFIBUS-Schnittstelle
- 7 Leuchtdioden sowie
- ein LC-Display zur Darstellung des jeweiligen Betriebszustandes des Gerätes und
- 2 Taster (bei Geräten mit vollgraphischer Anzeige: 4 Taster) zur Projektierung des Gerätes.

5.1 Spannungsversorgungskonzepte und AS-i-Anschlusstechnik

5.1.1 Doppelmaster in IP20

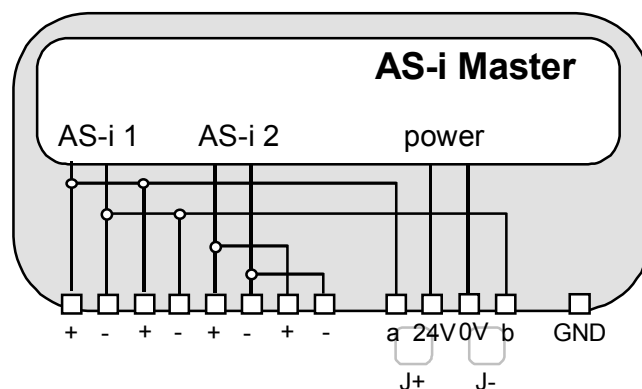

Die einzelnen Klemmen sind wie folgt belegt:

- + „AS-i +“, Aktuator-Sensor-Interface 1 bzw. 2, positiver Anschluss
Diese Klemme ist bei AS-i-Kreis 1 intern mit dem Punkt a2 der Steckbrücke „J+“ verbunden.
- „AS-i -“, Aktuator-Sensor-Interface 1 bzw. 2, negativer Anschluss
Diese Klemme ist bei AS-i-Kreis 1 intern mit dem Punkt b2 der Steckbrücke „J-“ verbunden.

24V Spannungsversorgung des Masters, positiver Anschluss (18 - 31,6 V DC)

- 0V Spannungsversorgung des Masters, negativer Anschluss
- GND Funktionserde, wird benötigt für bessere EMV, ist mit einem kurzen Kabel mit der Funktionserde der Maschine zu verbinden.
- J+, J- Steckbrücken (Jumper) mit denen die Spannungsversorgung des AS-i ausgewählt werden kann:

Versorgung des Masters aus AS-i-Kreis 1

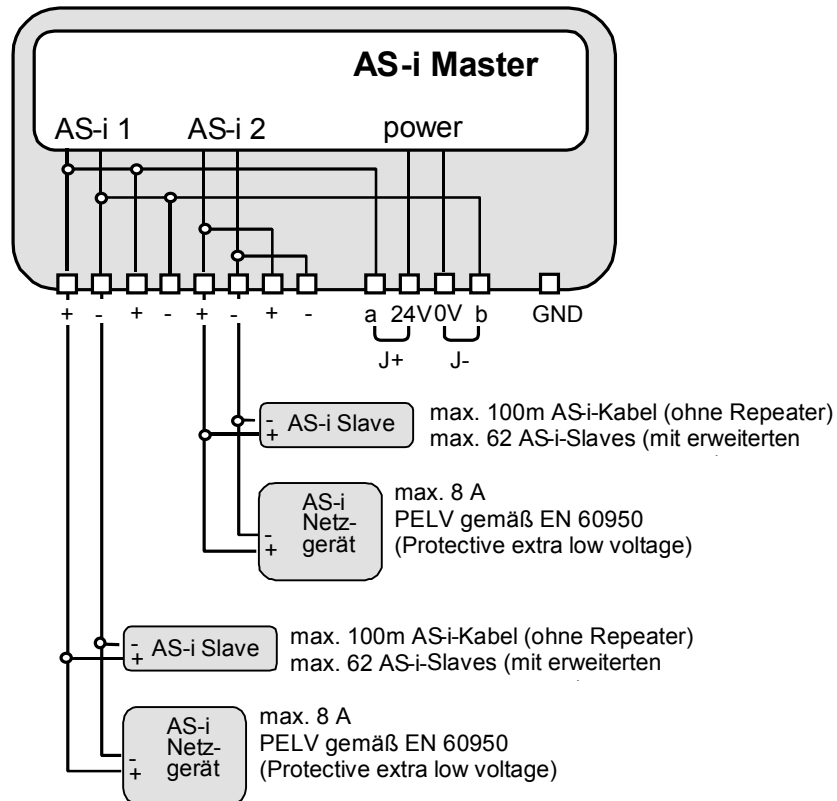

AS-i/PROFIBUS-Gateway Anschlüsse, Anzeigen und Bedienelemente

Versorgung des Masters aus eigenem 24 V DC-Netzteil

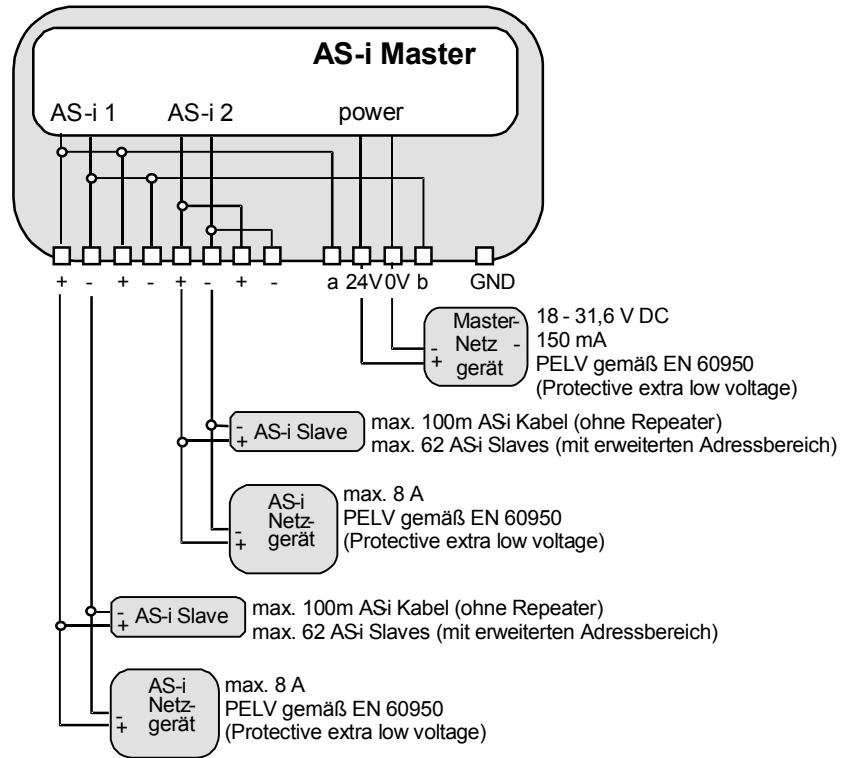

Anschlussvarianten für die AS-i-Netzgeräte (hier nur für einen AS-i-Kreis dargestellt):

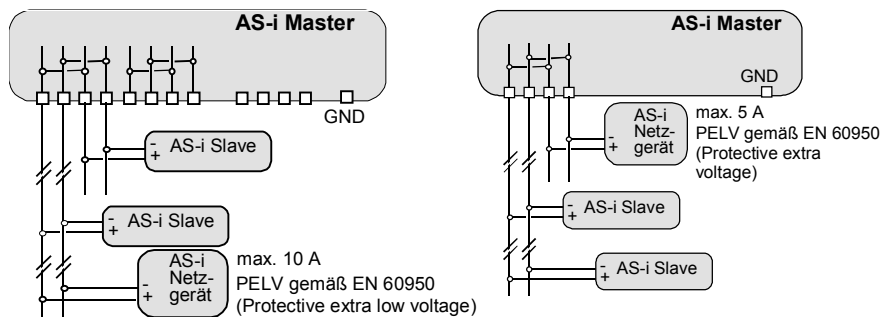

Bei diesen Schaltungsvarianten darf höchstens ein Strom von 5 A durch den Master fließen.

5.2 Die PROFIBUS-Schnittstelle

5.2.1 IP20-Geräte

Die PROFIBUS-Schnittstelle ist, entsprechend der PROFIBUS-Norm DIN 19245, als neunpolige SUB-D-Buchse ausgeführt. Sie befindet sich auf der rechten Seite der Frontplatte.

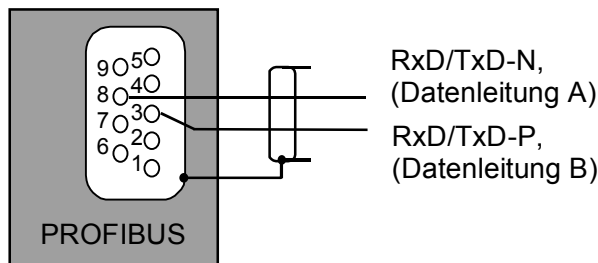

Das AS-i/PROFIBUS-Gateway sendet und empfängt auf den Pins 3 und 8 der SUB-D-Buchse. Das PROFIBUS-Signal "RxD/TxD-N (Datenleitung A)¹" liegt auf Pin 8, das Signal "RxD/TxD-P (Datenleitung B)¹" liegt auf Pin 3.

Auf den Pins 5 (0 V) und 6 (5 V) liegen 5 V DC zur Versorgung des Busabschlusswiderstandes.

5.2.1.1 Busabschluss

Wenn das AS-i/PROFIBUS-Gateway am Ende des PROFIBUS-Kabels angeschlossen wird, so müssen die Busabschlusswiderstände im PROFIBUS-Stecker eingeschaltet werden.

5.2.2 LEDs der Doppelmaster

Die sieben Leuchtdioden auf der Frontplatte des Gerätes signalisieren:

AS-i 2	Umschaltung der Anzeigen und Taster zwischen den beiden AS-i-Kreisen. Leuchtet diese LED, so beziehen sich alle Anzeigen und Tastenbedienungen auf den AS-i-Kreis 2, sonst auf den AS-i-Kreis 1.
bus active	LED an: Gateway ist einem PROFIBUS-Master zugeordnet. LED aus: Gateway ist keinem PROFIBUS-Master zugeordnet.
config err	Es liegt ein Konfigurationsfehler vor. Es fehlt mindestens ein projektierter Slave oder mindestens ein erkannter Slave ist nicht projiziert oder bei mindestens einem projizierten und erkannten Slave stimmen die Ist-Konfigurationsdaten nicht mit der Soll-Konfiguration überein. Blinkt die LED so liegt ein Peripheriefehler bei mindestens einem AS-i-Slave vor. Liegen sowohl Konfigurationsfehler als auch Peripheriefehler an, so wird lediglich der Konfigurationsfehler angezeigt.
power	Der Master ist ausreichend spannungsversorgt.

1. Mißt man im Ruhezustand die Gleichspannung zwischen RxD/TxD-P (Datenleitung B) und RxD/TxD-N (Datenleitung A) so ist RxD/TxD-P (Datenleitung B) der Pluspol.

- U AS-i Die AS-i-Leitung ist ausreichend spannungsversorgt.
- prg enable Automatische Adressenprogrammierung ist möglich.
Es fehlt im geschützten Betriebsmodus genau ein Slave. Dieser kann durch einen baugleichen Slave mit der Adresse Null ersetzt werden. Der Master programmiert den neuen Slave automatisch auf die fehlerhafte Adresse, und der Konfigurationsfehler ist damit beseitigt.
- prj mode Der AS-i-Master befindet sich im Projektierungsmodus.
- Die zwei Taster bewirken:
- mode Umschaltung zwischen dem Projektierungsmodus und dem geschützten Betriebsmodus und Abspeichern der aktuellen AS-i-Konfiguration als Soll-Konfiguration.
- set Auswahl und Setzen der Adresse eines AS-i-Slaves.

Die genaue Bedienungsabfolge ist im Kapitel 6 beschrieben.

6 Bedienung des AS-i/PROFIBUS-Gateways

6.1 Besonderheiten beim Doppelmaster



Beim Doppelmaster werden im **geschützten Betriebsmodus** die Anzeigen im 2-Sekundentakt zwischen AS-i-Kreis 1 und AS-i-Kreis 2 umgeschaltet.

Hinweis

Im **Projektierungsmodus** werden zuerst alle erkannten AS-i-Slaves angezeigt, bevor die Anzeige zum anderen AS-i-Kreis wechselt.

Die Bedienung mit den Tasten bezieht sich immer auf den gerade angezeigten AS-i-Kreis (LED AS-i 1/AS-i 2). Nach einem Tastendruck bleibt die Anzeige so lange bei dem jeweiligen AS-i-Kreis, bis die Bedienung abgeschlossen ist oder bis der Bediener 10 Sekunden lang nicht mehr eingegriffen hat.

6.2 Anlauf des Gerätes

Nach dem Einschalten sind zunächst alle Segmente der Ziffernanzeige und alle Leuchtdioden für ca. eine Sekunde eingeschaltet (Selbsttest). Danach zeigen die LEDs den Zustand der jeweiligen Flags an. An der Ziffernanzeige kann der Zustand des Masters abgelesen werden.

Dabei bedeuten:

40 Offline-Phase.

Der AS-i-Master wird initialisiert, es findet kein Datenaustausch auf AS-i statt.



Achtung

Der AS-i-Master bleibt in der Offline-Phase, wenn der AS-i-Kreis nicht ausreichend spannungsversorgt ist („U AS-i“ leuchtet nicht), oder auf dem PROFIBUS keine Kommunikationsbeziehung zwischen dem PROFIBUS-Master und dem AS-i/PROFIBUS-Gateway besteht.

Im Projektierungsmodus oder beim automatischen Start eines AS-i-Control-Programms kann das Gerät jedoch die Offline-Phase verlassen. Dementsprechend geht der AS-i-Master nach Ablauf der vom PROFIBUS-Master eingestellten Watchdogzeit in die Offline-Phase, wenn im geschützten Betriebsmodus die PROFIBUS-Kommunikation unterbrochen wird, außer wenn ein AS-i-Controlprogramm läuft und das automatische Starten des Programms aktiviert ist.

41 Erkennungsphase .

Beginn des Anlaufbetriebs, in dem nach am AS-i vorhandenen Slaves gesucht wird. Der Master bleibt in der Erkennungsphase, bis er mindestens einen Slave erkennt.

42¹ Aktivierungsphase.

Zustand am Ende des Anlaufbetriebs, in dem die Parameter zu allen angeschlossenen und erkannten AS-i-Slaves übertragen werden. Damit wird der Zugriff auf die Datenanschlüsse in den AS-i-Slaves freigegeben.

43¹ Start des Normalbetriebs.

Im Normalbetrieb tauscht der AS-i-Master mit allen aktiven Slaves Daten aus, überträgt Managementtelegramme (Telegramme vom und zum Host) und sucht bzw. aktiviert neu angeschlossene Slaves. Während des Normalbetriebes wird die maximale Zykluszeit von fünf Millisekunden zum Lesen und Schreiben der AS-i-Daten eingehalten.

6.3 Projektierungsmodus

Der Projektierungsmodus dient zur Konfigurierung des AS-i-Kreises.



Achtung

Im Projektierungsmodus werden alle erkannten Slaves auch bei Unterschieden zwischen Soll- und Ist-Konfiguration aktiviert.

Das Gateway wird durch mindestens fünf Sekunden langes Drücken der Taste „mode“ in den Projektierungsmodus versetzt. Im Projektierungsmodus leuchtet die gelbe Leuchtdiode „prj mode“.

Auf der Ziffernanzeige werden aufsteigend im 0,5 Sekundentakt alle vom Master erkannten AS-i-Slaves angezeigt. Erst alle A-Slaves dann alle B-Slaves. Ein leeres Display deutet darauf hin, dass kein Slave am AS-i-Kreis erkannt wurde.

Im Projektierungsmodus werden alle erkannten Slaves, mit Ausnahme von Slave Null, aktiviert. Der AS-i-Master befindet sich im Normalbetrieb. Der Datenaustausch auf dem AS-i erfolgt zwischen dem AS-i-Master und allen vom Master erkannten AS-i-Slaves. Dies ist unabhängig davon, ob die erkannten AS-i-Slaves bereits vorher projektiert wurden.



Achtung

Im Auslieferungszustand befindet sich das Gerät im Projektierungsmodus.

6.4 Geschützter Betriebsmodus



Hinweis

Im Gegensatz zum Projektierungsmodus findet im geschützten Betriebsmodus der Datenaustausch nur zwischen AS-i-Master und den projektierten AS-i-Slaves statt.

1. Die Aktivierungsphase und der Start des Normalbetriebs können so kurz sein, dass man diese Anzeigen nicht sieht.

6.4.1 Wechsel in den geschützten Betriebsmodus

Der Projektierungsmodus wird durch Betätigen der Taste „mode“ verlassen.

kurzer Tastendruck:

Das Gateway wechselt vom Projektierungsmodus in den geschützten Betriebsmodus, ohne die aktuelle Ist-Konfiguration als Soll-Konfiguration zu projektieren.

Tastendruck länger als fünf Sekunden:

Das Gateway wechselt vom Projektierungsmodus in den geschützten Betriebsmodus. Gleichzeitig wird die Ist-Konfiguration als Soll-Konfiguration intern in einem EEPROM abgespeichert.



Wird ein Slave mit der Adresse Null am AS-i erkannt, kann der Projektierungsmodus nicht verlassen werden!

Hinweis

Im geschützten Betriebsmodus werden nur diejenigen AS-i-Slaves aktiviert, die projiziert wurden und deren Soll-Konfigurationsdaten mit den Ist-Werten übereinstimmen.

6.4.2 Konfigurationsfehler im geschützten Betriebsmodus

Wenn kein Konfigurationsfehler vorliegt, ist die Ziffernanzeige während des geschützten Betriebsmodus ausgeschaltet. Im anderen Fall wird die Adresse angezeigt, bei der eine Fehlbelegung vorliegt. Eine Fehlbelegung liegt immer dann vor, wenn ein Slave erkannt oder projiziert ist, aber nicht aktiviert werden kann.

Bei mehreren Fehlbelegungen wird zuerst diejenige angezeigt, die zuerst erkannt wurde. Ein kurzes Betätigen der Taste „set“ lässt die nächsthöhere fehlbelegte Adresse auf der Ziffernanzeige erscheinen.

Kurzzeitig aufgetretene Konfigurationsfehler werden im Gerät gespeichert (erweiterte AS-i-Diagnose). Der zuletzt aufgetretene kurzzeitige Konfigurationsfehler kann durch Betätigen der set-Taste angezeigt werden. Ist ein kurzzeitiger AS-i-Spannungsausfall für den Konfigurationsfehler verantwortlich, so wird an dieser Stelle eine 39 angezeigt.

6.5 Adressierung der AS-i-Slaves im Projektierungsmodus

Die Inbetriebnahme von AS-i kann auf sehr komfortable Weise mit der Windows-Software AS-i-Control-Tools (siehe Kapitel 10.1)(direkte Adresszuweisung oder Adressierungsassistent) bewerkstelligt werden.

Des Weiteren kann das Adressieren der AS-i-Slaves auch mit einem Adressiergerät vorgenommen werden.

Wenn keine Hilfsmittel wie PC oder Adressiergerät zur Verfügung stehen, so ist die Zuweisung der Adressen an die AS-i-Slaves auch direkt am Gerät über die Taster möglich. Die Vorgehensweise wird im nachfolgenden beschrieben.

Zum Umadressieren eines Slaves von einer Adresse ungleich Null auf eine andere Adresse ungleich Null müssen Sie nur die Anweisungen des Kapitel 6.5.2 und dann Kapitel 6.5.1 nacheinander befolgen.

6.5.1 AS-i-Slave adressieren

(einem Slave mit Adresse Null eine freie Adresse zuordnen)

Im Projektierungsmodus werden nacheinander die Adressen aller erkannten Slaves angezeigt. Um sich die nächsthöhere freie Betriebsadresse anzeigen zu lassen, muss man die Taste „set“ kurz drücken. Wiederholtes kurzes Betätigen dieser Taste lässt die jeweils nächste freie Adresse erscheinen.

Durch langes Drücken der Taste „set“ (länger als fünf Sekunden) wählt man die gerade angezeigte Adresse als Zieladresse aus. Diese Adresse wird dann blinkend angezeigt. Der Master befindet sich im Programmierzustand; durch nochmaliges Betätigen der Taste „set“ wird ein angeschlossener Slave mit der Adresse Null auf die blinkende Adresse (Zieladresse) umadressiert.

Tritt dabei ein Fehler auf, wird dieser mit seinem Fehlercode nach Kapitel 11 angezeigt. Sonst werden wieder nacheinander die erkannten Slaves angezeigt, wie in Kapitel 6.3 beschrieben.



Achtung

Es dürfen sich niemals zwei AS-i Slaves mit gleicher Adresse am AS-i-Kreis befinden.

6.5.2 AS-i-Slaveadresse löschen

(einem erkannten Slave die Adresse Null zuweisen)

Im Projektierungsmodus werden nacheinander die Adressen aller erkannten Slaves angezeigt. Der Master zeigt nach einem kurzen Tastendruck, also nach dem Loslassen der Taste „set“ die nächste freie Adresse an. Wird diese Taste während der Anzeige eines erkannten Slaves länger als fünf Sekunden gedrückt, ohne sie loszulassen, erscheint in der Anzeige „00“, und der gerade angezeigte Slave wird auf die Adresse Null umadressiert.

Wird die Taste wieder losgelassen, werden wie vorher nacheinander die erkannten Slaves angezeigt.

6.6 Adressierung der AS-i-Slaves bei Konfigurationsfehlern

6.6.1 Automatische Adressierung



Hinweis

Einer der großen Vorteile von AS-i ist die automatische Adressenprogrammierung. Fällt ein Slave durch einen Defekt aus, kann er durch einen baugleichen mit der Adresse Null ersetzt werden. Der AS-i-Master erkennt dies und adressiert selbstständig den neuen Slave auf die Adresse des defekten.

Für die automatische Programmierung gelten folgende Voraussetzungen:

1. Der AS-i-Master muss sich im geschützten Betriebsmodus befinden.
2. Das Freigabeflag „Auto_prog¹“ muss gesetzt sein.

1. Durch Löschen des Flags „Auto_prog“ kann der Anwender das automatische Adressieren sperren.

3. Es darf nur ein einziger der projektierten Slaves nicht erkannt werden.

Wenn diese Bedingungen erfüllt sind, zeigt das der AS-i-Master mit der LED „**prg enable**“ an. Wenn er jetzt einen Slave mit der Adresse Null erkennt, ändert er dessen Betriebsadresse auf die des fehlenden Slaves. Über die Software AS-i-Control-Tools kann die automatische Adressierung ein- und ausgeschaltet werden.



Nur Slaves mit der Adresse 0 können vom AS-i-Master umadressiert werden.

Hinweis



Achtung

Die automatische Adressenprogrammierung wird nicht durchgeführt, wenn die beiden Slaves unterschiedliche Konfigurationsdaten besitzen, also bereits von der AS-i-Seite her nicht baugleich sind.

6.6.2 Manuelle Adressierung



Hinweis

Fallen mehrere Slaves aus, können sie vom AS-i-Master nicht mehr automatisch ersetzt werden. Dann müssen die Adressen der neuen Slaves „von Hand“ eingestellt werden.

Dies kann über die Schnittstelle zum übergeordneten System (unter Verwendung der AS-i-Control-Tools) oder mit einem Handadressiergerät erfolgen oder - wie unten beschrieben - mit den Tasten und der Ziffernanzeige des Gerätes.

Im geschützten Betriebsmodus werden Fehlbelegungen als Fehler angezeigt (siehe Kapitel 6.4.2). Durch wiederholtes kurzes Betätigen der Taste „set“ kann man nacheinander alle Fehlbelegungen zur Anzeige bringen. Hält man dann dieselbe Taste für mindestens fünf Sekunden gedrückt, wird die gerade angezeigte Adresse als potentielle Zieladresse ausgewählt, und die Anzeige beginnt zu blinken.

Wurde vorher der fehlerhafte Slave (blinkende Adresse) durch einen Slave mit der Adresse Null ersetzt, kann der neue Slave jetzt durch kurzes Drücken auf die selbe Taste auf die blinkende Adresse programmiert werden. Voraussetzung dafür ist, dass dessen Konfigurationsdaten mit den projektierten Konfigurationsdaten für die blinkende Adresse übereinstimmen.

Bei erfolgreichem Umadressieren wird die nächste Fehlbelegung angezeigt und die Adressvergabe kann von vorne beginnen. Ansonsten wird ein Fehlercode (siehe Kapitel 11) angezeigt. Sind alle Fehlbelegungen korrigiert, ist das Display leer.

6.7 Einstellung der PROFIBUS-Stationsadresse



Das Adressieren des AS-i/PROFIBUS-Gateways als PROFIBUS-Slave kann lokal am Gateway oder über den PROFIBUS entsprechend der PROFIBUS-Norm erfolgen.

Hinweis

Die Einstellung der Stationsadresse über den PROFIBUS kann z. B. mit dem PROFIBUS-DP Mastersimulator DP V1 erfolgen.

6.7.1 Stationsadresse

Es können Stationsadressen von 1 bis 99 eingestellt werden. Im Auslieferungszustand ist Stationsadresse 3 eingestellt.

Zum Umadressieren am Gateway müssen der „set“- und der „mode“-Taster gleichzeitig solange gedrückt werden (mindestens 5 Sekunden), bis die aktuelle PROFIBUSadresse in der Ziffernanzeige dargestellt wird. Mit jedem Betätigen der Taste „set“ wird die Stationsadresse um Eins erhöht.

Wird die gewünschte PROFIBUS-Stationsadresse angezeigt, kann sie durch Drücken der Taste „mode“ übernommen und nichtflüchtig im EEPROM abgelegt werden.

6.8 Fehlermeldungen



Achtung

Für Fehlermeldungen, die nicht auf Fehlbelegungen im AS-i -Kreis hinweisen, werden Fehlercodes angezeigt, die größer als 50 sind, also außerhalb des Wertebereiches für Slaveadressen liegen. Diese Codes sind im Anhang Kapitel 11 beschrieben.

7 Bedienung mittels vollgrafischer Anzeige

Inbetriebnahme/Commissioning

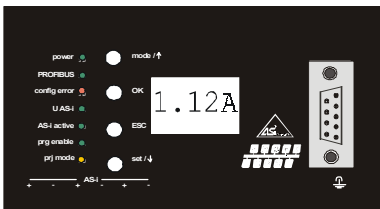
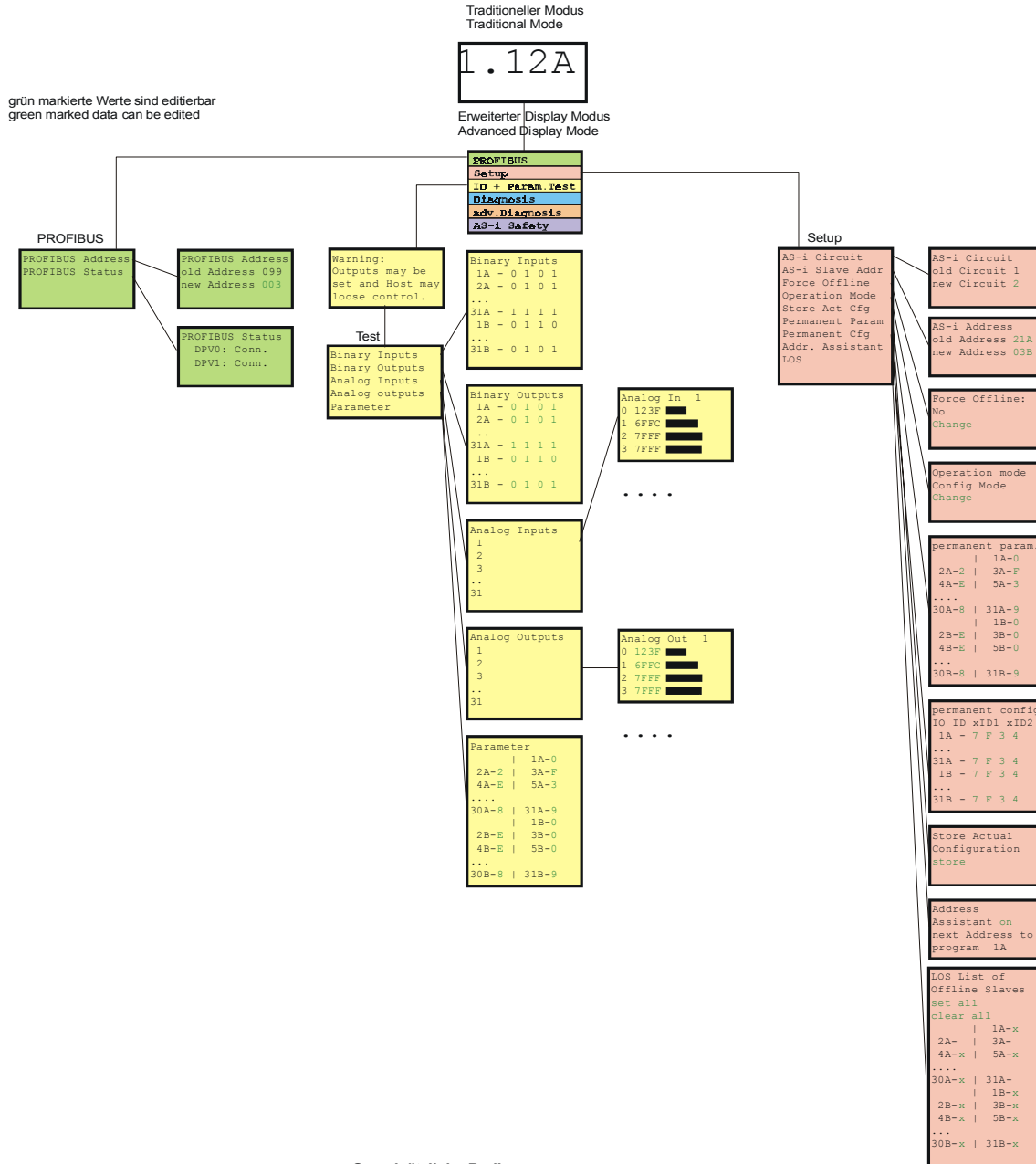

Grundsätzliche Bedienung

Das Gerät startet im traditionellen Modus. Mit ESC oder OK kann zwischen beiden Modi gewechselt werden. Im Erweiterten Modus wird ein Cursor mit den beiden Pfeil-Tasten bewegt. OK bringt ins nächsthöhere Menü (in der Zeichnung weiter nach rechts). ESC bringt zurück ins vorherige Menü. Wenn Werte editiert werden, werden sie zunächst mit dem Cursor markiert, dann mit OK ausgewählt, mit den Pfeiltasten verändert und schließlich mit OK übernommen. ESC bricht das Editieren ab.

Basic Operation

The device starts in the traditional mode. You can switch between the two modes with ESC or OK. In the advanced mode the cursor is moved by both arrow buttons. Pushing OK puts you to the superior menu (in the drawing one step to the right side). ESC puts you back to the previous menu. To edit data you first mark them with the cursor and then select them with OK, change them with the arrow buttons

AS-i/PROFIBUS-Gateway Bedienung mittels vollgrafischer Anzeige

Fehlersuche/Diagnostics

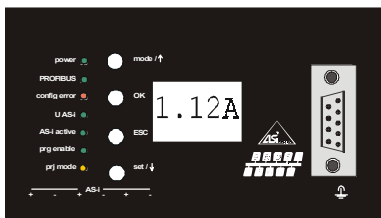
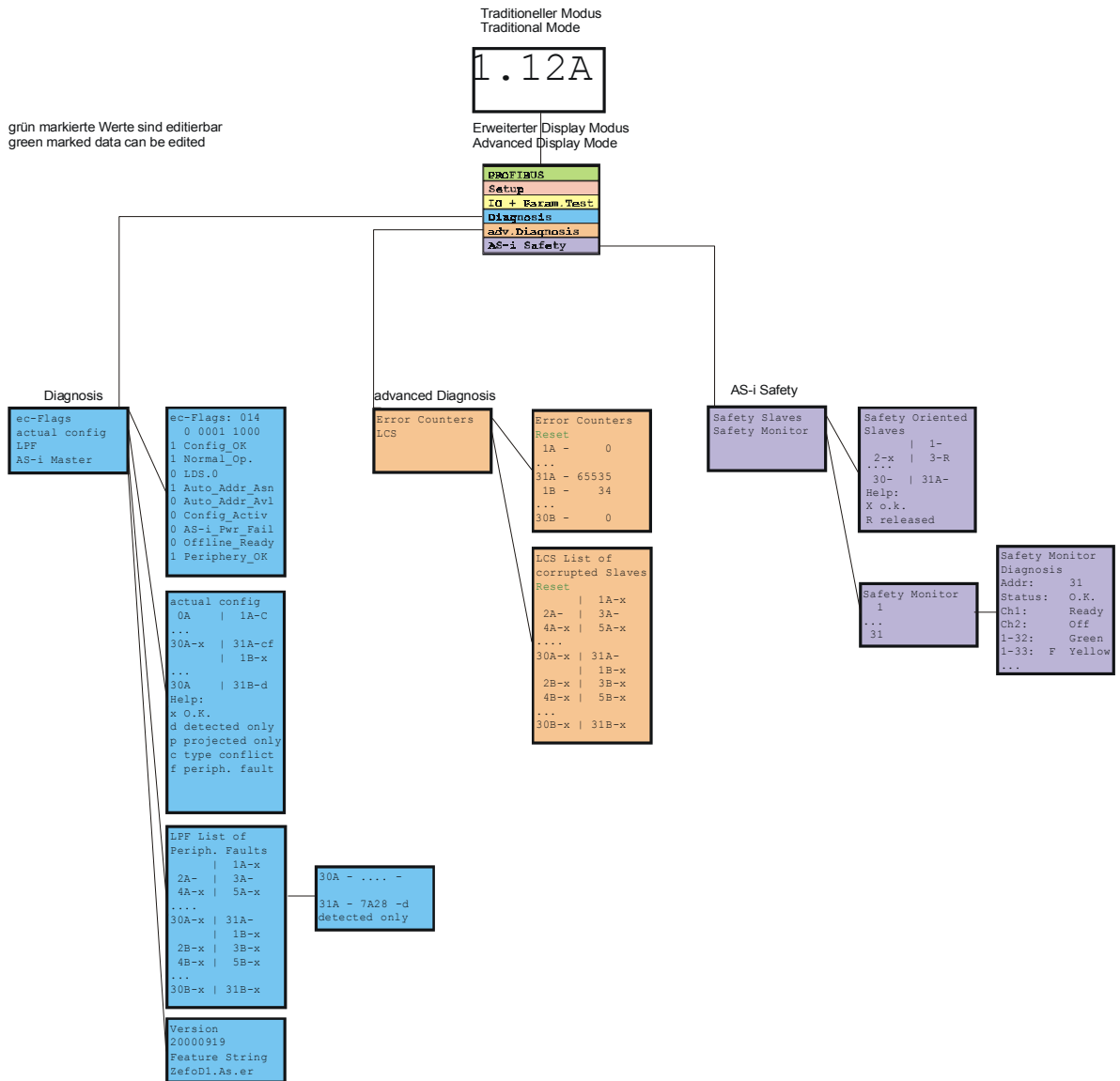

Grundsätzliche Bedienung

Das Gerät startet im traditionellen Modus. Mit ESC oder OK kann zwischen beiden Modi gewechselt werden. Im Erweiterten Modus wird ein Cursor mit den beiden Pfeil-Tasten bewegt. OK bringt ins nächsthöhere Menü (in der Zeichnung weiter nach rechts). ESC bringt zurück ins vorherige Menü. Wenn Werte editiert werden, werden sie zunächst mit dem Cursor markiert, dann mit OK ausgewählt, mit den Pfeiltasten verändert und schließlich mit OK übernommen. ESC bricht das Editieren ab.

Basic Operation

The device starts in the traditional mode. You can switch between the two modes with ESC or OK. In the advanced mode the cursor is moved by both arrow buttons. Pushing OK puts you to the superior menu (in the drawing one step to the right side). ESC puts you back to the previous menu. To edit data you first mark them with the cursor and then select them with OK, change them with the arrow buttons

Ausgabedatum 29.1.2002



Im klassischen Modus können während des Betriebs der Anlage Einstellungen am Gerät verändert werden, die zum Ausfall der Anlage führen können (z. B. Umadressieren eines AS-i Slaves).

Warnung

Im vollgrafischen Modus hingegen sind die Einstellungen geschützt, solange der übergeordnete Feldbus (PROFIBUS) läuft.

1.12A

```
PROFIBUS
Setup
IO + Param. Test
Diagnosis
AS-i Safety ↓
```

Das Gerät startet im klassischen Modus, d. h. so, wie bei den bisherigen AS-i-Mastern mit zweistelliger Digitalanzeige (siehe Kapitel 6). Mit den Tasten ESC oder OK kann in den vollgrafischen Modus gewechselt werden. Aus dem vollgrafischen Modus kommt man durch mehrmaliges Drücken der ESC-Taste wieder zurück in den klassischen Modus.

Im vollgrafischen Modus kann man mit den beiden Pfeil-Tasten einen Auswahlbalken nach oben oder unten bewegen. Die Taste OK wechselt in die ausgewählte Funktion bzw. in das angezeigte Menü (in der Zeichnung weiter nach rechts, Seite 20). Die Taste ESC bringt den Anwender zurück ins vorherige Menü.

Wenn Werte editiert werden sollen, müssen sie zunächst mit dem Auswahlbalken markiert werden, dann mit OK ausgewählt, mit den Pfeiltasten verändert und schließlich mit OK übernommen werden. Die ESC-Taste bricht das Editieren ab.

Bei der Anzeige von Slaveadressen werden alle möglichen Slaves nacheinander angezeigt: Von 1A - 31A und von 1B - 31B. Daten für Single-Slaves werden bei den Adressen 1A - 31A eingestellt.

7.1 PROFIBUS (Einstellungen der Feldbusschnittstelle)

```
PROFIBUS Address
PROFIBUS Status
```

7.1.1 PROFIBUS Address (PROFIBUS-Stationsadresse)

```
PROFIBUS Address
old Address 099
new Address 003
```

Diese Funktion ermöglicht das Einstellen bzw. Ändern der PROFIBUS-Stationsadresse.

Die Zahl hinter „Old Address“ zeigt die aktuelle Stationsadresse an. Durch Auswählen von „New Address“ kann diese Stationsadresse geändert werden.

7.1.2 PROFIBUS Status (PROFIBUS-Status)

```
PROFIBUS Status
DPV0: 1 Conn.
DPV1: 0 Conn.
```

Die Funktion PROFIBUS-Status gibt an, ob und wieviele Verbindungen auf dem jeweiligen Kanal aktiv sind.

DPV0 = zyklischer Kanal:

0: nicht aktiv

1: aktiv

DPV1 = azyklischer Kanal:

0: nicht aktiv

≠0: Anzahl der Verbindungen

7.2 Setup (Konfigurieren des AS-i-Kreises)

```
AS-i Circuit
AS-i Slave Addr
Force Offline
Operation Mode↓
```

Unter dem Menue „Setup“ können folgende Untermenues aufgerufen werden:

- AS-i Circuit (AS-i-Kreis)
- AS-i Slave Addr (AS-i-Slave Adresse ändern)
- Force Offline (AS-i-Master offline schalten)
- Operation Mode (Betriebsmodus)
- Store Act Cfg (aktuelle erkannte Konfiguration speichern)
- Permanent Param (Projektierte Parameter)
- Permanent Cfg (Projektierte Konfigurationsdaten)
- Addr. Assistant (AS-i-Adressierungsassistent)
- LOS (Liste der Offline-Slaves)

7.2.1 AS-i Circuit (AS-i-Kreis)

```
AS-i Circuit  
old Circuit 1  
new Circuit 2
```

Diese Funktion ist nur bei AS-i-Mastern mit 2 AS-i-Kreisen vorhanden.

Sie ermöglicht das Ändern des für die Bedienung gerade aktiven AS-i-Kreises.

Die Nummer hinter „Old Circuit“ zeigt den aktiven AS-i-Kreis an. Durch Auswählen von „New Circuit“ wird der jeweils andere AS-i-Kreis ausgewählt.

7.2.2 AS-i Slave Addr (AS-i-Slave Adresse ändern)

```
AS-i Address  
old Address 21A  
new Address 03B
```

Mit dieser Funktion können die Adressen der AS-i-Slaves eingestellt und geändert werden. Diese Funktion ersetzt das bisherige Handadressiergerät.

„Old Address“ zeigt die Adresse des ersten am AS-i-Kreis erkannten AS-i-Slaves an. Beachten Sie bitte, dass Sie bei Doppelmastern (AS-i-Master mit 2 AS-i-Kreisen) den gewünschten AS-i-Kreis ausgewählt haben (siehe Kapitel 7.2.1).

Ist „Old Address“ ausgewählt, so kann mit der OK-Taste der nächste erkannte AS-i-Slave ausgewählt werden. Die neue Adresse für einen Slave stellt man dann in „New Address“ ein.

Tritt beim Umadressieren ein Fehler auf, so wird eine der folgenden Fehlermeldungen für circa 2 s angezeigt:

Failed: SND: Slave mit der alten Adresse nicht erkannt.

Failed: SD0: Ein Slave mit der Adresse 0 ist vorhanden.

Failed: SD2: Gewählte Slaveadresse bereits vorhanden.

Failed: DE: Adresse im AS-i-Slave kann nicht gelöscht werden.

Failed: SE: Adresse im AS-i-Slave kann nicht gesetzt werden.

Failed: AT: Adresse konnte im AS-i-Slave nur temporär gespeichert werden.

7.2.3 Force Offline (AS-i-Master offline schalten)

```
Force Offline:  
No  
Change
```

Diese Funktion gibt den jeweiligen Zustand des AS-i-Masters an:

Yes: AS-i-Master ist offline.

No: AS-i-Master ist online.

Mit „Change“ kann dieser Zustand verändert werden.

Das Umschalten in die Offline-Phase versetzt den AS-i-Kreis in den sicheren Zustand. Der AS-i-Master muss offline geschaltet sein, wenn ein AS-i-Slave über die IR-Schnittstelle umadressiert werden soll.

7.2.4 Operation Mode (Betriebsmodus)

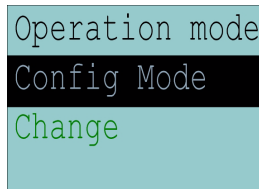

Diese Funktion zeigt den jeweiligen Betriebsmodus des AS-i-Masters an:

Protected Mode: geschützter Betriebsmodus

Config Mode: Projektierungsmodus

Mit „Change“ kann in den jeweils anderen Modus gewechselt werden.

Nur im Projektierungsmodus können Parameter und Konfigurationsdaten projiziert werden.

7.2.5 Store Act Cfg (aktuelle erkannte Konfiguration speichern)

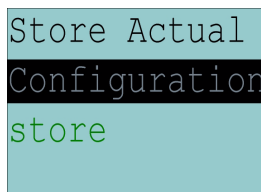

Diese Funktion kann nur im Projektierungsmodus ausgeführt werden.

Mit dieser Funktion können die am ausgewählten AS-i-Kreis angeschlossenen und erkannten AS-i-Slaves in die Konfiguration des AS-i-Masters übernommen werden.

Ist das Ausführen von „Store“ (Speichern) erfolgreich, so erlischt die LED „config error“. Die Konfiguration ist abgespeichert, es liegt kein Konfigurationsfehler mehr vor.

Wenn einer der angeschlossenen Slaves jedoch einen Peripheriefehler vorweist, so wird das durch Blinken der LED „config error“ angezeigt.

Wenn der AS-i-Master sich im geschützten Betriebsmodus befindet, wird folgende Fehlermeldung angezeigt: "Failed No Config Mode".

Wenn ein AS-i-Slave mit der Adresse 0 vorhanden ist, so wird das Speichern der Konfiguration zwar mit „OK“ bestätigt, allerdings bleibt ein Konfigurationsfehler, da die Adresse 0 keine gültige Betriebsadresse ist, auf der man einen Slave projizieren kann.

7.2.6 Permanent Param (Projektierte Parameter)

```
permanent param.  
| 1A-0  
2A-2 | 3A-F  
4A-E | 5A-3 ↓
```

Mit dieser Funktion können die projektierten Parameter eingestellt werden. Es wird eine Liste aller möglichen Slaves angezeigt: von 1A - 31A und von 1B - 31B. Die projektierten Parameter für Single-Slaves werden bei den Adressen 1A - 31A eingestellt. Der eingestellte Parameterwert wird hinter der jeweiligen Adresse angezeigt.

7.2.7 Permanent Cfg (Projektierte Konfigurationsdaten)

```
permanent config  
IO ID xID1 xID2  
1A - 7 F 3 4  
2A - 7 F 3 4 ↓
```

Mit dieser Funktion können die projektierten Konfigurationsdaten eingestellt werden. Die eingestellten Werte für die Konfigurationsdaten werden hinter der jeweiligen Adresse in folgender Reihenfolge angezeigt:

IO (I/O-Konfiguration) ID (ID-Konfiguration) xID1 (extended ID1)
xID2 (extended ID2).

7.2.8 Addr. Assistant (AS-i-Adressierungsassistent)

```
Address  
Assistant on  
next Address to  
program 1A
```

Der AS-i-Adressierungsassistent hilft dem Inbetriebnehmer beim schnellen Aufbau des AS-i-Kreises. Ist einmal eine AS-i-Konfiguration im Gerät gespeichert, so kann anhand dieser Konfiguration den fabrikneuen AS-i-Slaves mit Adresse 0 die richtige AS-i-Adresse zugewiesen werden.

Der AS-i-Adressierungsassistent wird durch Auswählen von „Assistant on“ oder „Assistant off“ aus oder eingeschaltet. Es wird der jeweilige Zustand des AS-i-Adressierungsassistenten angezeigt:

Assistant on: AS-i-Adressierungsassistent ist eingeschaltet.

Assistant off: AS-i-Adressierungsassistent ist ausgeschaltet.

Vorgehensweise:

1. Eine AS-i-Konfiguration im Gerät speichern. Dies kann sehr komfortabel mit der Windows-Software AS-i-Control-Tools erfolgen (Master/Schreibe Konfiguration zum AS-i-Master ...), ist aber natürlich auch direkt mit Hilfe der vollgrafischen Anzeige möglich (siehe Kapitel 7.2.7).

2. Alle AS-i-Slaves müssen die Adresse 0 oder die gewünschte Adresse haben. Die Slaves müssen vom AS-i-Kreis getrennt sein.
3. AS-i-Adressierungsassistent starten.
4. Jetzt werden die AS-i-Slaves nacheinander an den AS-i-Kreis angeschlossen und zwar genau in der Reihenfolge, wie es der AS-i-Adressierungsassistent vorgibt (Die letzte Display-Zeile des AS-i-Adressierungsassistenten zeigt an, welcher AS-i-Slave als nächstes angeschlossen werden muss).

7.2.9 LOS (Liste der Offline-Slaves)

```
LOS List of  
Offline Slaves  
set all  
clear all ↓
```

Siehe auch „Erweiterte Diagnose des AS-i-Masters“, Kapitel 8.

Mit den Auswahlmöglichkeiten „Clear all“ und „Set all“ können alle Bits dieser Liste auf einmal gelöscht bzw. gesetzt werden. Darunter befindet sich die Liste der möglichen Slaves, bei denen man durch einzelnes Auswählen das LOS-Bit setzen oder löschen kann.

leeres Feld: LOS-Bit gelöscht

X: LOS-Bit gesetzt

7.3 IO + Param. Test (Testen der AS-i-Ein- und -Ausgänge sowie Lesen und Schreiben von AS-i-Parametern)

```
Warning:  
Outputs may be  
set and Host may  
lose control.
```

Bevor in dieses Menü gewechselt wird, erscheint folgende Warnung:

„Warning: Outputs may be set and Host may lose control.“

(Warnung: Ausgänge können gesetzt werden und der Host kann die Kontrolle über den AS-i-Master verlieren).

```
Binary Inputs  
Binary Outputs  
Analog Inputs  
Analog outputs↓
```

Unter dem Menue „IO + Param. Test“ können folgende Untermenues aufgerufen werden:

- Binary Inputs (Binäre Eingänge)
- Binary Outputs (Binäre Ausgänge)

- Analog Inputs (Analoge Eingänge)
- Analog Outputs (Analoge Ausgänge)
- Parameter

7.3.1 Binary Inputs (Binäre Eingänge)

Binary Inputs				
1A	-	0	1	0 1
2A	-	0	1	0 1
3A	-	0	0	0 1↓

Diese Funktion zeigt für alle AS-i-Slaves den Zustand der binären Eingänge an.
 0: Eingang gelöscht
 1: Eingang gesetzt

7.3.2 Binary Outputs (Binäre Ausgänge)

Binary Outputs				
1A	-	0	1	0 1
2A	-	0	1	0 1
3A	-	0	0	0 1↓

Diese Funktion zeigt für alle AS-i-Slaves den Zustand der binären Ausgänge an.
 0: Ausgang gelöscht
 1: Ausgang gesetzt

Die binären Ausgänge können nach Auswahl des gewünschten AS-i-Slaves verändert werden.

7.3.3 Analog Inputs (Analoge Eingänge)

Analog Inputs	
1	
2	
3	↓

Diese Funktion zeigt für alle AS-i-Slaves den Zustand der analogen Eingänge an.

Die Anzeige erfolgt in der Reihenfolge:

AS-i-Slaveadresse, hexadezimaler 16-Bit-Wert, Balkenanzeige

Analog In 1			
0	123F	█	
1	6FFC	█	
2	7FFF	█	↓

0	123F	█	↑
1	6FFC	█	
2	7FFF	█	
3	7FFF	█	↓

7.3.4 Analog Outputs (Analoge Ausgänge)

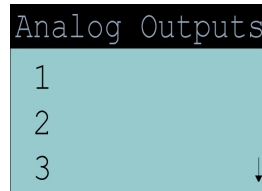

Diese Funktion zeigt für alle AS-i-Slaves den Zustand der analogen Ausgänge an.
Die Anzeige erfolgt in der Reihenfolge:
AS-i-Slaveadresse, hexadezimaler 16-Bit-Wert, Balkenanzeige

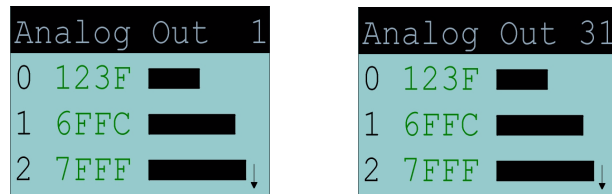

Die analogen Ausgänge können nach Auswahl des gewünschten AS-i-Slaves verändert werden.

7.3.5 Parameter

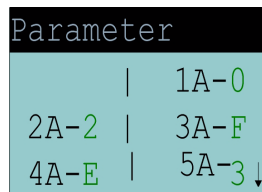

Diese Funktion zeigt für alle AS-i-Slaves den hexadezimalen Wert der aktuellen AS-i-Parameter an.

Die aktuellen AS-i-Parameter können nach Auswahl der gewünschten AS-i-Slaveadresse verändert werden.

7.4 Diagnosis (normale AS-i-Diagnose)

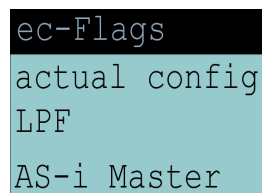

Unter dem Menue „Diagnosis“ können folgende Untermenues aufgerufen werden:

- EC-Flags (Execution control flags)
- Actual Config (aktuelle Konfiguration)
- LPF (Liste der Peripheriefehler)
- AS-i-Master (Info)

7.4.1 EC-Flags (Execution control flags)

```
ec-Flags: 12C  
1 0010 1100  
1 Config_OK  
1 Normal_Op. ↓
```

Diese Funktion zeigt die EC-Flags hexadezimal, binär und als einzelne Bits mit Erklärung, beginnend mit dem niederwertigsten Bit, an.

- Bit 0: Config_OK
- Bit 1: Normal_Op.
- Bit 2: LDS.0
- Bit 3: Auto_Addr_Asn
- Bit 4: Auto_Addr_Avl
- Bit 5: Config_Active
- Bit 6: AS-i_Pwr_Fail
- Bit 7: Offline_Ready
- Bit 8: Periphery_OK

(siehe auch „Flags lesen (GET_FLAGS)“, Seite 56)

7.4.2 Actual Config (aktuelle Konfiguration)

```
actual config  
0A | 1A-Cf  
2Ax | 3Ad  
4p | 5A ↓
```

Mit dieser Funktion wird der Zustand der aktuellen Konfiguration der einzelnen AS-i-Slaves angezeigt.

Am Ende der Liste erscheint eine Hilfe, die die Abkürzungen erklärt:

- X (O.K.): Die Konfigurationsdaten des erkannten AS-i-Slaves stimmen mit den projektierten Konfigurationsdaten überein.
- D (Detected Only): Es wird ein AS-i-Slave an dieser Adresse erkannt, er wurde aber nicht projektiert.
- P (Projected Only): Ein AS-i-Slave an dieser Adresse wurde projektiert, jedoch nicht erkannt.
- C (Type Conflict): Die Konfigurationsdaten des erkannten AS-i-Slaves stimmen mit den projektierten Konfigurationsdaten nicht überein. Es wird die tatsächlich vorhandene Konfiguration des angeschlossenen AS-i-Slaves angezeigt.
- F (Periph. Fault): Der AS-i-Slave weist einen Peripheriefehler auf.

Nach Auswahl der gewünschten AS-i-Slaveadresse werden die Werte für die aktuellen Konfigurationsdaten hinter der jeweiligen Adresse in folgender Reihenfolge angezeigt:

IO (I/O-Konfiguration) ID (ID-Konfiguration) xID1 (extended ID1)
xID2 (extended ID2).

```
30A - .... -  
31A - 7A28 -d  
detected only↓
```

Ausserdem wird der Zustand der Konfiguration im Klartext angezeigt.

Ist an einer Adresse kein AS-i-Slave vorhanden und auch keiner projiziert, so werden statt den Konfigurationsdaten vier Punkte angezeigt.

7.4.3 LPF (Liste der Peripheriefehler)

```
LPF List of  
Periph. Faults  
      | 1A-x  
2A-  | 3A- ↓
```

Liste der Slaves, die Peripheriefehler ausgelöst haben.

leeres Feld: Peripherie O.K.

X: Peripheriefehler

7.4.4 AS-i-Master (Info)

```
Version  
20000919  
Feature String  
ZefoD1.As.er
```

Diese Funktion zeigt Informationen über die Version und die Eigenschaften des AS-i-Masters an:

Version xxxxxxxx (Datecode der Firmware)

Feature String xxxxxxxxxxxxxxxx (Eigenschaftenstring des AS-i-Masters)

7.5 Adv. Diagnosis (erweiterte AS-i-Diagnose)

```
Error Counters  
LCS
```

Siehe auch „Erweiterte Diagnose des AS-i-Masters“, Kapitel 8.

Unter dem Menue „Adv. Diagnosis“ können folgende Untermenues aufgerufen werden:

- Error Counters (Fehlerzähler)
- LCS (Liste der Slaves, die einen Konfigurationsfehler ausgelöst haben)

7.5.1 Error Counters (Fehlerzähler)

```
Error Counters
Reset
1A - 0
2A - 0 ↓
```

Diese Liste zeigt die Fehlerzähler für jeden einzelnen AS-i-Slave an. Ausserdem wird die Anzahl der Spannungsausfälle auf AS-i (APF) angezeigt. Durch Auswahl von „Reset“ werden die Fehlerzähler auf 0 zurückgesetzt.

7.5.2 LCS (Liste der Slaves, die einen Konfigurationsfehler ausgelöst haben)

```
Reset ↑
APF- | 1A-x
2A- | 3A-
4A-x | 5A ↓
```

In dieser Liste sind die Slaves markiert, die seit dem Einschalten des Masters bzw. seit dem letzten Auslesen der Liste mindestens einen kurzzeitigen Konfigurationsfehler haben.

leeres Feld: kein Fehler

X: AS-i-Slave löste einen Konfigurationsfehler aus.

7.6 AS-i-Safety

```
Safety Slaves
Safety Monitor
```

Unter dem Menue „AS-i Safety“ können folgende Untermenues aufgerufen werden:

- Safety Slaves
- Safety Monitor

7.6.1 Safety-Slaves

```
Safety oriented  
Slaves  
| 1-  
2- X | 3- R
```

In der Liste der „sicherheitsgerichteten Eingangsslaves“ („AS-i Safety at Work“) werden die Slaves angezeigt, bei denen die Sicherheitsfunktion ausgelöst ist:

leeres Feld

X: o.k.

R: released

In diese Liste werden diejenigen Slaves mit dem Profil S-7.B bzw. S-0.B eingetragen, bei denen im Eingangsdatenabbild alle 4 Bits gelöscht sind. Slaves mit 2 Kontakten werden also nur dann eingetragen, wenn beide Kontakte ausgelöst sind.

Weil die Sicherheitsfunktion eines sicherheitsgerichteten Eingangsslaves auch ausgelöst sein kann, wenn der Slave keine Daten mit dem AS-i-Master austauscht, ist die Liste nur im Zusammenhang mit den EC-Flags auszuwerten.

Zum Erzeugen der Liste werden nur CDI und IDI ausgewertet. Sicherheitsgerichtete Slaves, die zwar projiziert, aber nicht vorhanden sind, und Slaves, die zwar vorhanden sind, aber eine falsche Codefolge senden, werden hier also nicht eingetragen.

Diese Liste wird nicht ständig im AS-i-Master aktualisiert, sondern nur bei Bedarf aus dem Abbild der digitalen Eingänge IDI erzeugt.

7.6.2 Safety-Monitor

```
Safety Monitor  
Diagnosis  
Addr: 31  
Status: O.K.
```

Die AS-i-Safety-Monitor-Diagnose liest die Diagnosedaten aus dem AS-i-Safety-Monitor aus und stellt diese Diagnosedaten im Display dar. Die Bedeutung der angezeigten Diagnose entnehmen Sie bitte der Beschreibung des Sicherheitsmonitors.

8 **Erweiterte Diagnose des AS-i-Masters**

Die erweiterte Diagnose dient der Lokalisierung sporadisch auftretender Konfigurationsfehler sowie der Beurteilung der Qualität der Datenübertragung auf dem AS-i.

Die Windows-Software AS-i-Control-Tools zur einfachen Inbetriebnahme des AS-Interfaces und der Programmierung von AS-i-Control stellt die Bedienung der erweiterten Diagnose (LCS, error counters, LOS) zur Verfügung.

8.1 **Liste der AS-i-Slaves, die Konfigurationsfehler ausgelöst haben (LCS)**

Um die Ursachen, die für kurzzeitige Konfigurationsfehler am AS-Interface verantwortlich sind, zu diagnostizieren, verwalten AS-i-Master mit erweiterter Diagnosefunktionalität neben der Liste der projektierten Slaves (*LPS*), der Liste der erkannten Slaves (*LDS*) und der Liste der aktiven Slaves (*LAS*) eine zusätzliche neue Liste mit Slaves, die einen Konfigurationsfehler ausgelöst haben (**LCS, List of Corrupted Slaves**). In dieser Liste stehen alle AS-i-Slaves, die seit dem letzten Lesen dieser Liste bzw. seit dem Einschalten des AS-i-Masters mindestens einen kurzzeitigen Konfigurationsfehler verursacht haben. Ferner werden auch kurzfristige Spannungseinbrüche am AS-Interface in der *LCS* an der Stelle von Slave 0 angezeigt.



Hinweis

Mit jedem Lesevorgang wird die LCS gleichzeitig wieder gelöscht.



Hinweis

Der letzte kurzzeitige Konfigurationsfehler kann auch auf dem Display des AS-i-Masters angezeigt werden:

Mit der Taste „set“ am AS-i-Master kann der Slave auf dem Display angezeigt werden, der für den letzten kurzzeitigen Konfigurationsfehler verantwortlich war. Ist kurzzeitig ein Spannungszusammenbruch auf AS-i aufgetreten, so wird dies durch eine 39 auf dem Display angezeigt, nachdem man die set-Taste drückt.

Für diese Funktion muß sich das Gerät im Normalbetrieb des geschützten Betriebsmodus befinden (leere Anzeige) oder in der Offline-Phase (Anzeige: 40)

8.2 **Protokollanalyse: Zähler für Übertragungsfehler bei Datentelegrammen**

Die AS-i-Master mit erweiterter Diagnose stellen für jeden AS-i-Slave einen Zähler für Telegrammwiederholungen zur Verfügung, der bei jedem Übertragungsfehler bei Datentelegrammen erhöht wird. Dadurch kann die Qualität der Übertragung

bereits dann beurteilt werden, wenn nur einzelne Telegramme gestört werden, der AS-i-Slave also nie einen Konfigurationsfehler auslösen würde.



Hinweis

Die Zählerstände werden über die jeweilige Hostschnittstelle ausgelesen und mit jedem Lesezugriff zurückgesetzt. Der höchste gültige aktuelle Zählerstand ist 254. 255 kennzeichnet einen Überlauf des Zählers.

Das Anzeigen der Protokollanalyse und der LCS ist in den AS-i-Control-Tools als Befehl Master | AS-i-Diagnose implementiert.

8.3 Offline-Phase bei Konfigurationsfehlern

Die AS-i-Master mit erweiterter Diagnose bieten die Möglichkeit, bei einem Konfigurationsfehler sich selbst in die Offline-Phase zu versetzen und damit das AS-i-Netzwerk in einen sicheren Betriebszustand zu versetzen. Somit kann schneller auf Konfigurationsfehler reagiert werden, und der Host wird von dieser Aufgabe entlastet. Treten am AS-Interface Probleme auf, so können die AS-i-Master das AS-i-Netzwerk selbstständig in einen sicheren Zustand schalten.

Es bestehen zwei Möglichkeiten, den AS-i-Master für diese Funktion zu parametrieren:

- Jeder am AS-Interface auftretende Konfigurationsfehler versetzt den AS-i-Master aus dem Normalbetrieb im geschützten Betriebsmodus in die Offline-Phase.
- Es wird eine Liste mit den Slaveadressen festgelegt, die das Auslösen der Offline-Phase bei auftretendem Konfigurationsfehler verursachen können (Liste der Offline Slaves LOS).

Hierbei kann der Anwender selbst entscheiden, wie der AS-i-Master auf einen Konfigurationsfehler am AS-Interface reagieren soll. So kann bei kritischen AS-i-Slaves der Master direkt in die Offline-Phase versetzt werden, während bei weniger kritischen Slaves an den Host die Fehlermeldung Konfigurationsfehler geht, AS-i aber nicht offline geschaltet wird.

Das Parametrieren der Funktionalität Offline-Phase bei Konfigurationsfehlern wird, wie auch die erweiterte Diagnose, von den AS-i-Control Tools ab der Version 3.0 unterstützt (Befehl | Eigenschaften | Offline bei Konfigurationsfehler).

9 PROFIBUS-DP

In diesem Abschnitt sind die notwendigen Informationen für das Betreiben des AS-i/PROFIBUS-Gateways in einem PROFIBUS-DP-Netz aufgeführt.

9.1 DP-Telegramme

9.1.1 Diagnose

DP Diagnosis					
PDU Byte	user Byte		DP	DP V1	user
1	–	Stationstatus 1	✓		
2	–	Stationstatus 2	✓		
3	–	Stationstatus 3	✓		
4	–	Master Address	✓		
5	–	Ident High	✓		
6	–	Ident Low	✓		
7	1	Header	✓	✓	
8	2	Type		✓	
9	3	Slot		✓	
10	4	Spec		✓	
11	5	EC Flags (high)			✓
12	6	EC Flags (low)			✓
13	7	Delta (0. . . 7)			✓
14	8	Delta (8. . . 15)			✓
...			
20	14	Delta (56. . . 63)			✓
21	15	LPF (0. . . 7)			✓
...			
28	22	LPF (56. . . 63)			✓
29	23	LCS (0. . . 7)			✓
...			
36	30	LCS (56. . . 63)			✓

EC-Flags (high):

Bit0: Peripheriefehler

EC-Flags (low):

Bit0: Konfigurationsfehler

Bit1: Slave mit Adresse 0 entdeckt

Bit2: Auto_Address_Assignment nicht möglich

Bit3: Auto_Address_Assignment available

Bit4: Projektierungsmodus aktiv

Bit 5: nicht im Normalbetrieb

Bit 6: AS-i Power Fail

Bit 7: AS-i-Master ist Offline

Deltaliste: Liste der AS-i-Slaves, bei denen ein Konfigurationsfehler anliegt.

- 1: ConfigError liegt an.
- 0: kein ConfigError

LPF: Liste der AS-i-Slaves, bei denen ein Peripheriefehler anliegt.

- 1: Peripheriefehler
- 0: keine Peripheriefehler

LCS: List of Corrupted Saves (vgl. Kapitel 8).

Jedes Element der User-Diagnose (EC-Flags und Slavelisten) kann über ein Bit im Parametertelegramm abgeschaltet werden.

Wenn dadurch Lücken im Diagnosetelegramm entstehen, werden diese mit Nullen aufgefüllt. Die Daten werden so im Diagnosetelegramm nicht verschoben (und die Klartextdiagnose paßt weiterhin zu den Daten).

Wenn ein Element der User-Diagnose am Ende des Diagnosetelegramms abgeschaltet wird, wird die Diagnose entsprechend verkürzt.

ExtDiag wird gesetzt, wenn mindestens eine der folgenden Ereignisse eingetreten ist:

- ConfigError \equiv 1
- APF \equiv 1
- PeripheryFault \equiv 1
- LCS ist nicht leer

Sowohl über die PROFIBUS-Parameter als auch über die Mailboxen kann das Auswerten dieser Ereignisse einzeln an- und abgeschaltet werden.

In der GSD-Datei sind folgende Voreinstellungen eingetragen:

- Mit der Diagnose werden EC-Flags, Deltaliste und LPF übertragen, die LCS ist abgeschaltet.
- ExtDiag wird bei ConfigError \equiv 1 und APF \equiv 1 erzeugt, nicht bei PeripheryFault \equiv 1 oder nicht leerer LCS.

Beim Doppelmaster werden in den User-Diagnose-Bytes 5 bis 30 die Daten für Kreis 1 übertragen. Für Kreis 2 werden dann zusätzlich noch die User-Diagnose-Bytes 31 bis 56 übertragen.

9.1.1.1 Parameter

Es kann über Parameter ausgewählt werden, ob und welche Slaveliste mit der Diagnose übertragen wird und bei welchem Ereignis ExtDiag im Diagnosetelegramm gesetzt werden soll.

DP-Parameter						
PDU Byte	user Byte		DP	DP V1	user	default
1	–	Station_status	✓			
2	–	WD_Fact_1	✓			
3	–	WD_Fact_2	✓			
4	–	min T _{sdr}	✓			
5	–	Ident High	✓			
6	–	Ident Low	✓			
7	–	Group_Ident	✓			
8	1	DPV Status 1		✓		80 ₁₆
9	2	DPV Status 2		✓		00 ₁₆
10	3	DPV Status 3		✓		00 ₁₆
11	4	User Byte 1			✓	0B ₁₆
12	5	User Byte 2			✓	06 ₁₆
13	6	User Byte 3			✓	00 ₁₆

Die Bits in „User Byte 1“ bis „User Byte 3“ haben folgende Bedeutung:

User Byte 1								
	2 ⁷	2 ⁶	2 ⁵	2 ⁴	2 ³	2 ²	2 ¹	2 ⁰
	-	-		LCS	LPF	-	D	F
default	0	0	0	0	1	0	1	1

User Byte 2								
	2 ⁷	2 ⁶	2 ⁵	2 ⁴	2 ³	2 ²	2 ¹	2 ⁰
	FD	0		CS	PF	APF	CF	-
default	0	0	0	0	0	1	1	0

User Byte 3								
	2 ⁷	2 ⁶	2 ⁵	2 ⁴	2 ³	2 ²	2 ¹	2 ⁰
						0		
default		0				0		

LCS: 1: Die LCS wird in der Diagnose übertragen.

0: Die LCS wird nicht übertragen.

LPF: 1: Die LPF wird in der Diagnose übertragen.

0: Die LPF wird nicht übertragen.

D: 1: Die Deltaliste wird in der Diagnose übertragen.

0: Die Deltaliste wird nicht übertragen.

F: 1: Die EC-Flags werden in der Diagnose übertragen.

0: Die EC-Flags werden nicht übertragen.

- FD Ist dieses Bit gesetzt, wird die Probusdiagnose nur noch dann aufgefrischt, wenn die PROBUS-Norm das vorschreibt („Freeze Diagnosis“). Die User-Diagnosedaten im PROFIBUS-Master sind dann im Zweifel nicht aktuell.
- CS: 1: Bei nicht-leerer LCS wird ExtDiag gesetzt.
0: Bei nicht-leerer LCS wird ExtDiag nicht gesetzt.
- PF: 1: Bei PeripheryFault \equiv 1 wird ExtDiag gesetzt.
0: ExtDiag wird nicht gesetzt
- APF: 1: Bei APF \equiv 1 wird ExtDiag gesetzt.
0: ExtDiag wird nicht gesetzt.
- CF: 1: Bei ConfigError \equiv 1 wird ExtDiag gesetzt.
0: ExtDiag wird nicht gesetzt.

Das in der GSD-Datei eingetragene Standard-Parametertelegramm ist:

80 ₁₆	00 ₁₆	00 ₁₆	0B ₁₆	06 ₁₆	00 ₁₆
------------------	------------------	------------------	------------------	------------------	------------------

(DP V1 freigeben, Diagnose-Einstellungen siehe Abschnitt 9.1.1)

Beim Doppelmaster werden in den User-Parameter-Bytes 4 bis 6 die Daten für Kreis 1 übertragen. Für Kreis 2 werden noch zusätzlich 3 Bytes angehängt.

9.1.2 Konfiguration DP V0 (zyklische Daten)

9.1.2.1 AS-i-V2.04 Easy-Modus

Zur Abwärtskompatibilität zu den AS-i/PROFIBUS-Gateways nach AS-i-Spezifikation 2.04 sind 16 byte E/A mit und ohne Konsistenz möglich.

Weil das neue Gateway eine andere PROFIBUS-Identnummer hat, können GSD-Dateien für die alten Gateways nicht verwendet werden. Durch diesen Modus kann der PROFIBUS-Master aber so eingestellt werden, dass die Prozessdaten des neuen Gateways genauso in der SPS abgelegt werden, wie bei den alten Gateways nach AS-i-Spezifikation 2.04 im Easy-Modus.

Die PROFIBUS-Diagnose der AS-i-V2.1-Gateways bleibt auch im AS-i-V2.04 Easy-Modus erhalten. Sie ist also auch hier nicht kompatibel zu den alten Gateways.

9.1.2.2 AS-i-V2.1 Modus

Im „AS-i-V2.1 Modus“ können mehrere Bereiche im E/A-Datenfeld mit „erweiterten Kennungen“ angegeben werden.

Erweiterte Kennungen haben den Vorteil, dass sie bis zu 64 Elemente (Bytes oder Wörter) enthalten können und dass die Länge für Ein- und Ausgänge unterschiedlich sein kann. Außerdem sind „manufacturer-specific“ Datenbytes möglich, mit denen der Typ des Bereichs festgelegt werden kann.

Folgende Bereichstypen sind möglich:

Bereiche des E/A-Datenfelds			
Typ		Eingangs- datenlänge	Ausgangs- datenlänge
00 ₁₆	Leerplatz	0...128	0...128
01 ₁₆	Digitale Prozessdaten aus AS-i Kreis 1	0...32	0...32
02 ₁₆	Digitale Prozessdaten aus AS-i Kreis 2	0...32	0...32
03 ₁₆	Mailbox	2...36	2...34
10 ₁₆	Analogeingangsdaten Kreis 1, Slave 31	2...128	0
11 ₁₆	Analogeingangsdaten Kreis 1, Slave 15	2...120	0
12 ₁₆	Analogausgangsdaten Kreis 1, Slave 31	0	2...128
13 ₁₆	Analogausgangsdaten Kreis 1, Slave 15	0	2...120
14 ₁₆	Analogeingangsdaten Kreis 2, Slave 31	2...128	0
15 ₁₆	Analogeingangsdaten Kreis 2, Slave 15	2...120	0
16 ₁₆	Analogausgangsdaten Kreis 2, Slave 31	0	2...128
17 ₁₆	Analogausgangsdaten Kreis 2, Slave 15	0	2...120

Bei den Prozessdatenbereichen wird die Konsistenz ignoriert. Die Bereiche für die Analogdaten müssen mindestens wortweise konsistent sein, und die Mailbox muss mit „über-alles-Konsistenz“ angegeben sein (Dies wird in der GSD-Datei passend vorgeschlagen).

Die Reihenfolge der Kennungen ist beliebig, es darf aber für jeden Typ nur ein Bereich definiert werden.

9.1.3 E/A-Daten

9.1.3.1 AS-i-V2.04 Easy-Modus

Byte	2 ⁷	2 ⁶	2 ⁵	2 ⁴	2 ³	2 ²	2 ¹	2 ⁰
0	Slave 1/1A				Flags			
	D3	D2	D1	D0	F3	F2	F1	F0
1	Slave 3/3A				Slave 2/2A			
2	Slave 5/5A				Slave 4/4A			
3	Slave 7/7A				Slave 6/6A			
4	Slave 9/9A				Slave 8/8A			
5	Slave 11/11A				Slave 10/10A			
6	Slave 13/13A				Slave 12/12A			
7	Slave 15/15A				Slave 14/14A			
8	Slave 17/17A				Slave 16/16A			
9	Slave 19/19A				Slave 18/18A			
10	Slave 21/21A				Slave 20/20A			
11	Slave 23/23A				Slave 22/22A			
12	Slave 25/25A				Slave 24/24A			
13	Slave 27/27A				Slave 26/26A			
14	Slave 29/29A				Slave 28/28A			
15	Slave 31/31A				Slave 30/30A			

9.1.3.2 AS-i-V2.1-Modus

Prozessdaten

Prozessdaten im V2.1-Modus werden so angeordnet, wie bei den Siemens- und AS-i/Interbus-Mastern, d. h. im niederwertigen Nibble werden die Daten für den Slave mit der höheren Adresse übertragen. Zusätzlich werden an die Stelle für Slave 0 die EC- bzw. HI-Flags gelegt.

Byte	2 ⁷	2 ⁶	2 ⁵	2 ⁴	2 ³	2 ²	2 ¹	2 ⁰
0	Flags				Slave 1/1A			
	F3	F2	F1	F0	D3	D2	D1	D0
1	Slave 2/2A				Slave 3/3A			
2	Slave 4/4A				Slave 5/5A			
3	Slave 6/6A				Slave 7/7A			
4	Slave 8/8A				Slave 9/9A			
5	Slave 10/10A				Slave 11/11A			
6	Slave 12/12A				Slave 13/13A			
7	Slave 14/14A				Slave 15/15A			
8	Slave 16/16A				Slave 17/17A			
9	Slave 18/18A				Slave 19/19A			
10	Slave 20/20A				Slave 21/21A			

Ausgabedatum 29.1.2002

Byte	2 ⁷	2 ⁶	2 ⁵	2 ⁴	2 ³	2 ²	2 ¹	2 ⁰
11	Slave 22/22A				Slave 23/23A			
12	Slave 24/24A				Slave 25/25A			
13	Slave 26/26A				Slave 27/27A			
14	Slave 28/28A				Slave 29/29A			
15	Slave 30/30A				Slave 31/31A			
16	reserviert				Slave 1B			
17	Slave 2B				Slave 3B			
18	Slave 4B				Slave 5B			
19	Slave 6B				Slave 7B			
20	Slave 8B				Slave 9B			
21	Slave 10B				Slave 11B			
22	Slave 12B				Slave 13B			
23	Slave 14B				Slave 15B			
24	Slave 16B				Slave 17B			
25	Slave 18B				Slave 19B			
26	Slave 20B				Slave 21B			
27	Slave 22B				Slave 23B			
28	Slave 24B				Slave 25B			
29	Slave 26B				Slave 27B			
30	Slave 28B				Slave 29B			
31	Slave 30B				Slave 31B			

Flags		
	Eingangsdaten	Ausgangsdaten
F0	ConfigError	Off-Line
F1	APF	LOS-Master-Bit
F2	PeripheryFault	→ ConfigurationMode
F3	ConfigurationActive	→ ProtectedMode

ConfigError: 0=ConfigOK, 1=ConfigError
 APF: 0=AS-i-Power OK, 1=AS-i-Power Fail
 PeripheryFault: 0=PeripheryOK, 1=PeripheryFault
 ConfigurationActive: 0=ConfigurationActive, 1=ConfigurationInactive
 Off-Line: 0=OnLine, 1=Off-Line
 LOS-Master-Bit 0=Off-Line bei ConfigError deaktiviert
 1=Off-Line bei ConfigError aktiviert

Mit steigender Flanke des LOS-Master-Bits" werden alle Bits in der LOS gesetzt.
 Mit fallender Flanke des LOS Master Bits werden alle Bits in der LOS gelöscht.

Analogdaten

Zusätzlich zu dem Zugang über die Mailboxen können die Analogdaten für die bzw. von den Slaves nach Profil 7.3 zyklisch ausgetauscht werden. Dabei werden konkurrierende Schreibzugriffe auf Analogausgangsdaten nicht gegenseitig verriegelt. Werden Analogausgangsdaten für einen bestimmten Slave sowohl zyklisch übertragen als auch azyklisch mit der Mailbox oder über DP V1-Verbindungen, werden die azyklisch übertragenen Werte von den zyklisch übertragenen Werten überschrieben.

AS-i-Analogdaten nach Profil 7.3 können in einem eigenen Datenbereich übertragen werden. Damit ist der Zugriff auf die Analogdaten genau wie der Zugriff auf die digitalen Daten sehr einfach möglich.

Analogdaten								
Byte	2^7	2^6	2^5	2^4	2^3	2^2	2^1	2^0
1	Slave 31-n/8, Channel 1, high byte							
2	Slave 31-n/8, Channel 1, low byte							
3	Slave 31-n/8, Channel 2, high byte							
4	Slave 31-n/8, Channel 2, low byte							
...	...							
n-1	Slave 31, Channel 4, high byte							
n	Slave 31, Channel 4, low byte							

Mailbox

Mit dem Prozessdatenbereich kann der AS-i Master als M0-Master betrieben werden. Über die Mailbox (siehe Abschnitt 9.1.3) werden die Funktionen eines M3-Masters zur Verfügung gestellt.

Anfrage								
Byte	2^7	2^6	2^5	2^4	2^3	2^2	2^1	2^0
1	Befehl							
2	T	Kreis						
3	Anfrage Parameter-Byte 1							
...	...							
36	Anfrage Parameter-Byte 34							

Antwort								
Byte	2^7	2^6	2^5	2^4	2^3	2^2	2^1	2^0
1	Befehl (gespiegelt)							
2	T	Kreis						
3	Antwort Parameter-Byte 1							
...	...							
34	Antwort Parameter-Byte 32							

Die Mailbox im PROFIBUS-DP-Datentelegramm wird immer dann bearbeitet, wenn das Toggle-Bit T geändert wird. Dadurch kann man den selben Befehl mehrfach ausführen.

Die Mailboxen sind auch PROFIBUS-DP V1 erreichbar. Damit z.B. Windows-Software AS-i/Control-Tools alle Kommunikation über DP V1 laufen lassen kann, ist auch der Prozessdatenaustausch über die Mailbox möglich.

9.2 DP V1

Für das neue PROFIBUS-Gateway wird nur ein Datenblock benutzt, und zwar Slot 1, Index 16. In diesem Datenblock liegt eine Mailbox wie die im DP-Datentelegramm.

Die DP V1-Mailboxen werden jedesmal bearbeitet, wenn sie geschrieben werden. Man kann also den selben Befehl mehrfach hintereinander ausführen ohne „Befehl“ oder „Kreis“ zu ändern.

9.3 Mailbox

9.3.1 Aufbau

Anfrage								
Byte	2 ⁷	2 ⁶	2 ⁵	2 ⁴	2 ³	2 ²	2 ¹	2 ⁰
1	Befehl							
2	T	–	Kreis					
3	Anfrage Parameter-Byte 1							
...	...							
36	Anfrage Parameter-Byte 34							

Antwort								
Byte	2 ⁷	2 ⁶	2 ⁵	2 ⁴	2 ³	2 ²	2 ¹	2 ⁰
1	Befehl (gespiegelt)							
2	T	Ergebnis						
3	Antwort Parameter-Byte 1							
...	...							
34	Antwort Parameter-Byte 32							

Befehl und T-Bit werden gespiegelt. Das T-Bit ist bei der MSC1-Verbindung (DP) nötig, damit man zwei Mailboxkommandos mit gleichem Befehl (aber eventuell unterschiedlichen Parametern) direkt hintereinander ausführen kann.

Die Ausführung eines Mailboxkommandos wird abgelehnt, wenn die Anzahl der übertragenen Parametern zu klein ist, d. h. wenn die Mailbox im zyklischen Kanal zu klein oder das DP V1-Telegramm zu kurz ist.

Die Mailboxkommandos gelten sowohl für PROFIBUS-DP V0 als auch für PROFIBUS-DP V1.

Kreis = 0 Wenn AS-i-Gateway mit einem AS-i-Master oder der Master 1 bei AS-i-Gateways mit 2 Mastern ausgewählt werden soll.

Kreis = 1 Wenn AS-i-Gateway mit 2 Mastern und der Master 2 ausgewählt werden soll.

Die Kommandos zum Lesen bzw. Schreiben von Slavelisten existieren in zwei Varianten. Bei der ersten sind die Bits innerhalb der Slavelistenbytes wie bei Bihl+Wiedemann üblich angeordnet, so dass die Daten für die Slaves mit niedriger Adresse in den niederwertigen Bits erscheinen. Die zweite Variante ist kompatibel zu den Siemens-Mastern, bei denen die Reihenfolge der Bits innerhalb der Slavelistenbytes umgekehrt ist.

Zwischen diesen Varianten wird mit dem Bit 2^6 im Byte 2 des Requests ausgewählt. Ist es gelöscht, gilt die Bihl+Wiedemann-Aufteilung, sonst die zu Siemens kompatible.

Die Codierung von Requests für Kommandos zum Lesen bzw. Schreiben von Slavelisten ist also:

Anfrage								
Byte	2^7	2^6	2^5	2^4	2^3	2^2	2^1	2^0
1	Befehl							
2	T	0	Kreis					
3	Anfrage Parameter-Byte 1							
...	...							

9.3.1.1 Werte für Befehl

Werte für Befehl				
Befehl	Wert	Bedeutung	Req Len	Res Len
IDLE	00_{16}	Kein Auftrag	2	2
READ_IDI	41_{16}	Read IDI	2	36
WRITE_ODI	42_{16}	Write_ODI	34	2
SET_PP	43_{16}	Set_Permanent_Parameter	4	2
GET_PP	01_{16}	Get_Permanent_Parameter	3	3
WRITE_P	02_{16}	Write_Parameter	4	3
READ_PI	03_{16}	Read_Parameter	3	3
STORE_PI	04_{16}	Store_Actual_Parameter	2	2
SET_PCD	25_{16}	Set_Permanent_Config	5	2
GET_PCD	26_{16}	Get_Permanent_Config	3	4
STORE_CDI	07_{16}	Store_Actual_Configuration	2	2
READ_CDI	28_{16}	Read_Actual_Configuration	3	4
SET_LPS	29_{16}	SET_LPS	11	2
GET_LPS	44_{16}	Get_LPS	2	10
GET_LAS	45_{16}	Get_LAS	2	10

Ausgabedatum 29.1.2002

Werte für Befehl				
Befehl	Wert	Bedeutung	Req Len	Res Len
GET_LDS	46 ₁₆	Get_LDS	2	10
GET_FLAGS	47 ₁₆	Get_Flags	2	5
SET_OP_MODE	0C ₁₆	Set_Operation_Mode	3	2
SET_OFFLINE	0A ₁₆	Set_Off-Line_Mode	3	2
SET_DATA_EX	48 ₁₆	Set_Data_Exchange_Active	3	2
SLAVE_ADDR	0D ₁₆	Change_Slave_Address	4	2
SET_AAE	0B ₁₆	Set_Auto_Adress_Enable	3	2
GET_LPF	3E ₁₆	Get_LPF	2	10
WRITE_XID	3F ₁₆	Write_Extended_ID-Code_1	3	2
RD_7X_IN	50 ₁₆	Read 1 7.3-slave in.data	3	10
WR_7X_OUT	51 ₁₆	Write 1 7.3-slave out.data	11	2
RD_7X_OUT	52 ₁₆	Read 1 7.3-slave out.data	3	10
RD_7X_IN_X	53 ₁₆	Read 4 7.3-slaves in.data	3	34
WR_7X_OUT_X	54 ₁₆	Write 4 7.3-slaves out.data	35	2
RD_7X_OUT_X	55 ₁₆	Read 4 7.3-slaves out.data	3	34
READ_ODI	56 ₁₆	Read ODI	2	34
WR_74_PARAM	5A ₁₆	Write S-7.4-slave parameter	≥6	2
RD_74_PARAM	5B ₁₆	Read S-7.4-slave parameter	4	≥3
RD_74_ID	5C ₁₆	Read S-7.4-slave ID string	4	≥3
RD_74_DIAG	5D ₁₆	Read S-7.4-slave diagnosis string	4	≥3
GET_LISTS	30 ₁₆	Get LDS, LAS, LPS, Flags	2	29
GET_LCS	60 ₁₆	Get LCS	2	10
GET_LOS	61 ₁₆	GET_LOS	2	10
SET_LOS	62 ₁₆	SET_LOS	10	2
GET_TECA	63 ₁₆	Get transm.err.counters	2	34
GET_TECB	64 ₁₆	Get transm.err.counters	2	34
GET_TEC_X	66 ₁₆	Get transm.err.counters	4	34
EXT_DIAG	71 ₁₆	ExtDiag generation	6	2
BUTTONS	75 ₁₆	Disable Pushbuttons	3	2
RD_EXT_DIAG	7B ₁₆	Read ExtDiag Settings	2	7
INVERTER	7C ₁₆	Configure Inverter Slaves	12	4
FP_PARAM	7D ₁₆	„Functional Profile“ Param.	≥3	≥2
FP_DATA	7E ₁₆	„Functional Profile“ Data	≥3	≥2

Ausgabedatum 29.1.2002

9.3.1.2 Werte für Ergebnis

Werte für Ergebnis			
	Wert	Ort	Bedeutung
OK	00 ₁₆	–	fehlerfreie Ausführung
HI_NG	11 ₁₆	HI	allgemeiner Fehler
HI_OPCODE	12 ₁₆	HI	ungültiger Wert in Befehl
HI_LENGTH	13 ₁₆	HI	Länge der Mailbox im E/A-Datenbereich bzw. Länge des DP V1-Requests ist zu klein
HI_ACCESS	14 ₁₆	HI	kein Zugriffsrecht
EC_NG	21 ₁₆	EC	allgemeiner Fehler
EC_SND	22 ₁₆	EC	„Slave (source addr) not detected“
EC_SD0	23 ₁₆	EC	„Slave 0 detected“
EC_SD2	24 ₁₆	EC	„Slave (target addr) not detected“
EC_DE	25 ₁₆	EC	„Delete error“
EC_SE	26 ₁₆	EC	„Set error“
EC_AT	27 ₁₆	EC	„Address temporary“
EC_ET	28 ₁₆	EC	„Extended ID1 temporary“
EC_RE	29 ₁₆	EC	„Read (extended ID1) error“

9.3.2 Mailboxkommandos

9.3.2.1 IDLE

Ist der Wert für "Befehl" 0, so wird kein Auftrag ausgeführt.

Anfrage								
Byte	2 ⁷	2 ⁶	2 ⁵	2 ⁴	2 ³	2 ²	2 ¹	2 ⁰
1	00 ₁₆							
2	T	–	Kreis					

Antwort								
Byte	2 ⁷	2 ⁶	2 ⁵	2 ⁴	2 ³	2 ²	2 ¹	2 ⁰
1	00 ₁₆							
2	T	Ergebnis						

9.3.2.2 Lesen der Eingangsdaten (READ_IDI)

Mit diesem Kommando können zusätzlich zum zyklischen Datenaustausch die Eingangsdaten gelesen werden. Beim Mailboxkommando READ_IDI werden jedoch alle Execution-Control-Flags übertragen (Byte 3 und 4).

Anfrage								
Byte	2 ⁷	2 ⁶	2 ⁵	2 ⁴	2 ³	2 ²	2 ¹	2 ⁰
1	4 ₁₆							
2	T	–	Kreis					
Antwort								
Byte	2 ⁷	2 ⁶	2 ⁵	2 ⁴	2 ³	2 ²	2 ¹	2 ⁰
1	4 ₁₆							
2	T	Ergebnis						
3	–							Pok
4	OR	APF	NA	CA	AAv	AAs	s0	Cok
5	–				Slave 1A			
6	Slave 2A				Slave 3A			
...	...							
30	Slave 30B				Slave 31B			

- Pok Periphery_Ok
- S0 LDS.0
- AAs Auto_Address_Assign
- AAv Auto_Address_Available
- CA Configuration_Active
- NA Normal_Operation_Active
- APF APF
- OR Offline_Ready
- Cok Config_Ok

9.3.2.3 Schreiben der Ausgangsdaten (WRITE_ODI)

Mit diesem Kommando können zusätzlich zum zyklischen Datenaustausch die Ausgangsdaten geschrieben werden.

Anfrage								
Byte	2 ⁷	2 ⁶	2 ⁵	2 ⁴	2 ³	2 ²	2 ¹	2 ⁰
1	4 ₂₁₆							
2	T	–	Kreis					
3	–				Slave 1A			
4	Slave 2A				Slave 3A			
...	...							
34	Slave 30B				Slave 31B			
Antwort								
Byte	2 ⁷	2 ⁶	2 ⁵	2 ⁴	2 ³	2 ²	2 ¹	2 ⁰
1	4 ₂₁₆							
2	T	Ergebnis						

Ausgabedatum 29.1.2002

9.3.2.4 Parameterwert projektieren (SET_PP: Set_Permanent_Parameter)

Mit diesem Kommando wird ein Parameterwert für den angegebenen AS-i-Slave projiziert. Der AS-i-Slave-Parameter wird nichtflüchtig im EEPROM des AS-i-Masters gespeichert.

Der projizierte AS-i-Slave-Parameter wird erst beim Einschalten des AS-i-Masters an den AS-i-Slave gesendet. Zum vorübergehenden Verändern des AS-i-Slave-Parameters muß das Kommando WRITE_P verwendet werden.

Anfrage								
Byte	2 ⁷	2 ⁶	2 ⁵	2 ⁴	2 ³	2 ²	2 ¹	2 ⁰
1	43 ₁₆							
2	T	–	Kreis					
3	–		B	Slaveadresse				
4	–				PP			

Antwort								
Byte	2 ⁷	2 ⁶	2 ⁵	2 ⁴	2 ³	2 ²	2 ¹	2 ⁰
1	43 ₁₆							
2	T	Ergebnis						

9.3.2.5 Projektierten Parameterwert lesen (GET_PP: Get_Permanent_Parameter)

Mit diesem Kommando wird der für den angegebenen Slave im EEPROM gespeicherte Parameterwert gelesen.

Anfrage								
Byte	2 ⁷	2 ⁶	2 ⁵	2 ⁴	2 ³	2 ²	2 ¹	2 ⁰
1	01 ₁₆							
2	T	–	Kreis					
3	–		B	Slaveadresse				

Antwort								
Byte	2 ⁷	2 ⁶	2 ⁵	2 ⁴	2 ³	2 ²	2 ¹	2 ⁰
1	01 ₁₆							
2	T	Ergebnis						
3	–				PP			

Das Bit B hat folgende Bedeutung:

- B = 0: Standard AS-i-Slave oder AS-i-Slave mit erweiterten Adressiermodus im Adressbereich A
- B = 1: AS-i-Slave mit erweiterten Adressiermodus im Adressbereich B

9.3.2.6 Parameterwert schreiben (WRITE_P: Write_Parameter)

Mit diesem Kommando wird ein Parameterwert an den angegebenen AS-i-Slave übertragen.

Dieser Parameterwert wird nicht im EEPROM des AS-i-Masters gespeichert.

Zum Projektieren eines Parameters muß das Kommando SET_PP verwendet werden.

Nachdem der AS-i-Slave den Parameterwert empfangen hat, schickt er als „Slaveantwort“ den Daten aktuellen Parameterwert zurück. Dieser Wert kann sich von dem gesendeten Parameterwert unterscheiden.

Anfrage								
Byte	2 ⁷	2 ⁶	2 ⁵	2 ⁴	2 ³	2 ²	2 ¹	2 ⁰
1	02 ₁₆							
2	T	–	Kreis					
3	–		B	Slaveadresse				
4	–			Parameter				

Antwort								
Byte	2 ⁷	2 ⁶	2 ⁵	2 ⁴	2 ³	2 ²	2 ¹	2 ⁰
1	02 ₁₆							
2	T	Ergebnis						
3	–			Slaveantwort				

Das Bit B hat folgende Bedeutung:

B = 0: Standard AS-i-Slave oder AS-i-Slave mit erweitertem Adressiermodus im Adressbereich A

B = 1: AS-i-Slave mit erweitertem Adressiermodus im Adressbereich B

9.3.2.7 Parameterwert lesen (READ_PI: Read_Parameter)

Dieses Kommando liefert den aktuellen, an den angegebenen AS-i-Slave gesendeten Parameterwert zurück. Dieser Wert ist nicht zu verwechseln mit der Slaveantwort aus dem Kommando WRITE_P.

Anfrage								
Byte	2 ⁷	2 ⁶	2 ⁵	2 ⁴	2 ³	2 ²	2 ¹	2 ⁰
1	03 ₁₆							
2	T	–	Kreis					
3	–		B	Slaveadresse				

Antwort								
Byte	2 ⁷	2 ⁶	2 ⁵	2 ⁴	2 ³	2 ²	2 ¹	2 ⁰
1	03 ₁₆							
2	T	Ergebnis						
3	–			PI				

Ausgabedatum 29.1.2002

Das Bit B hat folgende Bedeutung:

B = 0: Standard AS-i-Slave oder AS-i-Slave mit erweiterten Adressiermodus im Adressbereich A

B = 1: AS-i-Slave mit erweiterten Adressiermodus im Adressbereich B

9.3.2.8 Ist-Parameterwerte projektieren (STORE_PI: Store_Actual_Parameter)

Dieses Kommando überschreibt die im EEPROM gespeicherten projektierten Parameterwerte durch die aktuellen Ist-Parameterwerte. Damit werden die aktuellen Parameter aller AS-i-Slaves projiziert.

Anfrage								
Byte	2 ⁷	2 ⁶	2 ⁵	2 ⁴	2 ³	2 ²	2 ¹	2 ⁰
1	04 ₁₆							
2	T	–	Kreis					

Antwort								
Byte	2 ⁷	2 ⁶	2 ⁵	2 ⁴	2 ³	2 ²	2 ¹	2 ⁰
1	04 ₁₆							
2	T	Ergebnis						

9.3.2.9 Konfigurationsdaten projektieren (SET_PCD: Set_Permanent_Configuration)

Mit diesem Kommando werden die folgenden Konfigurationsdaten des angegebenen AS-i-Slaves projiziert:

- E/A-Konfiguration
- ID-Code
- Extended ID-Code 1
- Extended ID-Code 2

Die Konfigurationsdaten werden nichtflüchtig im EEPROM des AS-i-Masters gespeichert. Anhand dieser Konfigurationsdaten (und der LPS, siehe SET_LPS) kann der AS-i-Master durch den Vergleich mit den Konfigurationsdaten der tatsächlich am AS-i angeschlossenen Slaves feststellen, ob ein Konfigurationsfehler vorliegt.

Die Ausführung dieses Kommandos ist mit einem Wechsel in die Off-Line-Phase und dem nachfolgenden Neustart des AS-i-Masters verbunden, um wieder in den Normalbetrieb zu gelangen. Dieses Kommando wird nur im Projektierungsmodus ausgeführt.

Falls der angegebene AS-i-Slave die Extended ID-Codes nicht unterstützt, muss für xID1 und xID2 der Wert F_{hex} angegeben werden.

Anfrage								
Byte	2 ⁷	2 ⁶	2 ⁵	2 ⁴	2 ³	2 ²	2 ¹	2 ⁰
1	25 ₁₆							
2	T	–	Kreis					
3	–		B	Slaveadresse				
4	xID2				xID1			
5	ID				IO			

Antwort								
Byte	2 ⁷	2 ⁶	2 ⁵	2 ⁴	2 ³	2 ²	2 ¹	2 ⁰
1	25 ₁₆							
2	T	Ergebnis						

Das Bit B hat folgende Bedeutung:

B = 0: Standard AS-i-Slave oder AS-i-Slave mit erweiterten Adressiermodus im Adressbereich A

B = 1: AS-i-Slave mit erweiterten Adressiermodus im Adressbereich B

9.3.2.10 Projektierte Konfigurationsdaten lesen (GET_PCD: Get_Permanent_Configuration)

Dieses Kommando liefert die für den angegebenen AS-i-Slave projektierten Konfigurationsdaten zurück:

- E/A-Konfiguration
- ID-Code
- Extended ID-Code 1
- Extended ID-Code 2

Anfrage								
Byte	2 ⁷	2 ⁶	2 ⁵	2 ⁴	2 ³	2 ²	2 ¹	2 ⁰
1	26 ₁₆							
2	T	–	Kreis					
3	–		B	Slaveadresse				

Antwort								
Byte	2 ⁷	2 ⁶	2 ⁵	2 ⁴	2 ³	2 ²	2 ¹	2 ⁰
1	26 ₁₆							
2	T	Ergebnis						
3	xID2				xID1			
4	ID				IO			

9.3.2.11 Ist-Konfigurationsdaten projektieren (STORE_CDI: Store_Actual_Configuration)

Mit diesem Aufruf werden die am AS-Interface ermittelten (IST-)Konfigurationsdaten (EA-Konfiguration, ID-Code, Extended ID1-Code und Extended ID2-Code) aller AS-i-Slaves nichtflüchtig im EEPROM als (SOLL-)Konfigurationsdaten gespeichert. Ebenso wird die Liste der aktivierten AS-i-Slaves (LAS) in die Liste der projektierten AS-i-Slaves (LPS) übernommen.

Bei der Durchführung dieses Kommandos wechselt der AS-i-Master in die Off-Line-Phase und geht anschließend wieder in den Normalbetrieb über (Neustart des AS-i-Masters).

Dieses Kommando wird nur im Projektierungsmodus ausgeführt.

Anfrage								
Byte	2 ⁷	2 ⁶	2 ⁵	2 ⁴	2 ³	2 ²	2 ¹	2 ⁰
1	07 ₁₆							
2	T	–	Kreis					

Antwort								
Byte	2 ⁷	2 ⁶	2 ⁵	2 ⁴	2 ³	2 ²	2 ¹	2 ⁰
1	07 ₁₆							
2	T	Ergebnis						

9.3.2.12 Ist-Konfigurationsdaten lesen (READ_CDI: Read_Actual_Configuration)

Mit diesem Aufruf werden folgende, vom AS-i-Masters am AS-Interface ermittelten Konfigurationsdaten eines adressierten AS-i-Slave gelesen:

- E/A-Konfiguration
- ID-Code
- Extended ID1-Code
- Extended ID2-Code

Die Konfigurationsdaten werden vom Hersteller des AS-i-Slaves festgelegt.

Anfrage								
Byte	2 ⁷	2 ⁶	2 ⁵	2 ⁴	2 ³	2 ²	2 ¹	2 ⁰
1	28 ₁₆							
2	T	–	Kreis					
3	–		B	Slaveadresse				

Antwort								
Byte	2 ⁷	2 ⁶	2 ⁵	2 ⁴	2 ³	2 ²	2 ¹	2 ⁰
1	28 ₁₆							
2	T	Ergebnis						
3	xID2				xID1			
4	ID				I0			

Ausgabedatum 29.1.2002

9.3.2.13 Erweiterte LPS projektieren (SET_LPS)

Mit diesem Aufruf wird die Liste der projizierten AS-i-Slaves zur nichtflüchtigen Speicherung im EEPROM des Masters übergeben.

Bei der Durchführung dieses Kommandos wechselt der AS-i-Master in die Offline-Phase und geht anschließend wieder in den Normalbetrieb über (Neustart AS-i-Masters).

Dieses Kommando wird nur im Projektierungsmodus ausgeführt.

Anfrage (bei O ≡ 0)								
Byte	2 ⁷	2 ⁶	2 ⁵	2 ⁴	2 ³	2 ²	2 ¹	2 ⁰
1	29 ₁₆							
2	T	O	Kreis					
3	00 ₁₆							
4	7A	6A	5A	4A	3A	2A	1A	–
...	...							
11	31B	30B	29B	28B	27B	26B	25B	24B

Anfrage (bei O ≡ 1)								
Byte	2 ⁷	2 ⁶	2 ⁵	2 ⁴	2 ³	2 ²	2 ¹	2 ⁰
1	29 ₁₆							
2	T	1	Kreis					
3	00 ₁₆							
4	–	1A	2A	3A	4A	5A	6A	7A
...	...							
11	24B	25B	26B	27B	28B	29B	30B	31B

Antwort								
Byte	2 ⁷	2 ⁶	2 ⁵	2 ⁴	2 ³	2 ²	2 ¹	2 ⁰
1	29 ₁₆							
2	T	Ergebnis						

9.3.2.14 LPS lesen (GET_LPS)

Mit diesem Aufruf wird die Liste der projizierten AS-i-Slaves LPS aus dem AS-i/PROFIBUS-Gateway gelesen.

Anfrage								
Byte	2 ⁷	2 ⁶	2 ⁵	2 ⁴	2 ³	2 ²	2 ¹	2 ⁰
1	44 ₁₆							
2	T	O	Kreis					

Ausgabedatum 29.1.2002

Antwort (bei O ≡ 0)								
Byte	2 ⁷	2 ⁶	2 ⁵	2 ⁴	2 ³	2 ²	2 ¹	2 ⁰
1	44 ₁₆							
2	T	Ergebnis						
3	7A	6A	5A	4A	3A	2A	1A	0
...	...							
10	31B	30B	29B	28B	27B	26B	25B	24B

Antwort (bei O ≡ 1)								
Byte	2 ⁷	2 ⁶	2 ⁵	2 ⁴	2 ³	2 ²	2 ¹	2 ⁰
1	44 ₁₆							
2	T	Ergebnis						
3	0	1A	2A	3A	4A	5A	6A	7A
...	...							
10	24B	25B	26B	27B	28B	29B	30B	31B

9.3.2.15 LAS lesen (GET_LAS)

Mit diesem Aufruf wird die Liste der aktivierten AS-i-Slaves LAS aus dem AS-i/PROFIBUS-Gateway gelesen.

Anfrage								
Byte	2 ⁷	2 ⁶	2 ⁵	2 ⁴	2 ³	2 ²	2 ¹	2 ⁰
1	45 ₁₆							
2	T	O	Kreis					

Antwort (bei O ≡ 0)								
Byte	2 ⁷	2 ⁶	2 ⁵	2 ⁴	2 ³	2 ²	2 ¹	2 ⁰
1	45 ₁₆							
2	T	Ergebnis						
3	7A	6A	5A	4A	3A	2A	1A	0A
...	...							
10	31B	30B	29B	28B	27B	26B	25B	24B

Antwort (bei O ≡ 1)								
Byte	2 ⁷	2 ⁶	2 ⁵	2 ⁴	2 ³	2 ²	2 ¹	2 ⁰
1	45 ₁₆							
2	T	Ergebnis						
3	0A	1A	2A	3A	4A	5A	7A	7A
...	...							
10	24B	25B	26B	27B	28B	29B	30B	31B

9.3.2.16 LDS lesen (GET_LDS)

Mit diesem Aufruf wird die Liste der erkannten AS-i-Slaves LDS aus dem AS-i/PROFIBUS-Gateway gelesen.

Anfrage								
Byte	2 ⁷	2 ⁶	2 ⁵	2 ⁴	2 ³	2 ²	2 ¹	2 ⁰
1	46 ₁₆							
2	T	O	Kreis					

Antwort (bei O ≡ 0)								
Byte	2 ⁷	2 ⁶	2 ⁵	2 ⁴	2 ³	2 ²	2 ¹	2 ⁰
1	46 ₁₆							
2	T	Ergebnis						
3	7A	6A	5A	4A	3A	2A	1A	0A
...	...							
10	31B	30B	29B	28B	27B	26B	25B	24B

Antwort (bei O ≡ 1)								
Byte	2 ⁷	2 ⁶	2 ⁵	2 ⁴	2 ³	2 ²	2 ¹	2 ⁰
1	46 ₁₆							
2	T	Ergebnis						
3	0A	1A	2A	3A	4A	5A	6A	7A
...	...							
10	24B	25B	26B	27B	28B	29B	30B	31B

9.3.2.17 Flags lesen (GET_FLAGS)

Mit diesem Aufruf werden die Flags laut AS-i-Slave-Spezifikation aus dem AS-i/PROFIBUS-Gateway gelesen.

Anfrage								
Byte	2 ⁷	2 ⁶	2 ⁵	2 ⁴	2 ³	2 ²	2 ¹	2 ⁰
1	47 ₁₆							
2	T	-	Kreis					

Antwort								
Byte	2 ⁷	2 ⁶	2 ⁵	2 ⁴	2 ³	2 ²	2 ¹	2 ⁰
1	47 ₁₆							
2	T	Antwort						
3	-							Pok
4	OR	APF	NA	CA	AAv	AA _s	S0	Cok
5	-					AA _e	OL	DX

Ausgabedatum 29.1.2002

- Pok** Periphery_Ok:
Das Flag ist gesetzt, wenn kein AS-i-Slave einen Peripheriefehler signalisiert.
- S0** LDS.0:
Das Flag ist gesetzt, wenn ein AS-i-Slave mit Betriebsadresse 0 vorhanden ist.
- AAs** Auto_Address_Assign:
Das Flag ist gesetzt, wenn die automatische Adressierung möglich ist (d. h. AUTO_ADDR_ENABLE = 1 und kein „falscher“ AS-i-Slave ist am AS-Interface angeschlossen).
- AAv** Auto_Address_Available:
Das Flag ist gesetzt, wenn die automatische Adressierung durchgeführt werden kann (d. h. genau ein AS-i-Slave ist z. Zt. ausgefallen).
- CA** Configuration_Active:
Das Flag ist im Projektierungsmodus gesetzt und im Geschützten Betrieb zurückgesetzt.
- NA** Normal_Operation_Active:
Das Flag ist gesetzt, wenn sich der AS-i-Master im Normalbetrieb befindet.
- APF** APF:
Das Flag ist gesetzt, wenn die Spannung an der AS-i-Leitung zu niedrig ist.
- OR** Offline_Ready:
Das Flag ist gesetzt, wenn der AS-i-Master in der Off-Line-Phase ist.
- Cok** Config_Ok:
Das Flag ist gesetzt, wenn die Soll-Konfiguration (projektierte) und die Ist-Konfiguration übereinstimmen.
- AAe** Auto_Address_Enable:
Das Flag zeigt an, ob das automatische Adressieren vom Anwender gesperrt (Bit = 0) oder freigegeben (Bit = 1) ist.
- OL** Off-line:
Das Flag ist gesetzt, wenn der Betriebszustand Offline eingenommen werden soll oder bereits eingenommen ist.
- DX** Data_Exchange_Active:
Ist das Flag „DataExchangeActive“ gesetzt, ist der Datenaustausch mit den AS-i-Slaves in der Data Exchange Phase freigegeben. Ist das Bit nicht gesetzt, wird der Datenaustausch mit den Slaves gesperrt. Statt Datentelegrammen werden dann Read-ID-Telegramme geschickt.
Das Bit wird beim Eintritt in die Offlinephase vom AS-i-Master gesetzt.

9.3.2.18 Betriebsmodus setzen (SET_OP_MODE: Set_Operation_Mode)

Mit diesem Aufruf kann zwischen Projektierungsmodus und Geschütztem Betrieb gewählt werden.

Der AS-i-Master sollte nur bei der Inbetriebnahme (bei der Projektierung) im Projektierungsmodus betrieben werden. Der standardmäßige Einsatz erfolgt im Geschützten Betriebsmodus.

Im Geschützten Betriebsmodus werden nur AS-i-Slaves aktiviert, die in der LPS vermerkt sind und deren Soll- und Ist-Konfiguration übereinstimmen, d. h. wenn die E/A-Konfiguration und die ID-Codes der erkannten AS-i-Slaves mit den projektierten Werten identisch sind.

Im Projektierungsmodus werden alle erkannten AS-i-Slaves (außer AS-i-Slave „0“) aktiviert. Dies gilt auch für AS-i-Slaves, bei denen Unterschiede in der Soll- und Ist-Konfiguration bestehen.

Das Bit „BETRIEBSMODUS“ wird nichtflüchtig gespeichert, d. h. es bleibt auch bei Anlauf/Wiederanlauf erhalten.

Beim Wechsel vom Projektierungsmodus in den Geschützten Betrieb erfolgt ein Neustart des AS-i-Masters (Übergang in die Offline-Phase und anschließendes Umschalten in den Online-Betrieb).



Ist ein AS-i-Slave mit der Betriebsadresse 0 in die LDS eingetragen, kann das AS-i/PROFIBUS Gateway nicht vom Projektierungsmodus in den Geschützten Betrieb umschalten.

Hinweis

Anfrage								
Byte	2 ⁷	2 ⁶	2 ⁵	2 ⁴	2 ³	2 ²	2 ¹	2 ⁰
1	0C ₁₆							
2	T	–	Kreis					
3	Betriebsmodus							

Antwort								
Byte	2 ⁷	2 ⁶	2 ⁵	2 ⁴	2 ³	2 ²	2 ¹	2 ⁰
1	0C ₁₆							
2	T	Ergebnis						

Das Bit Betriebsmodus hat folgende Bedeutung:

- 0= Geschützter Betrieb
- 1= Projektierungsmodus

9.3.2.19 Offline-Modus setzen (SET_OFFLINE)

Dieser Aufruf schaltet zwischen dem Online- und dem Offline-Betrieb um.

Der Online-Betrieb stellt den normalen Betriebsfall des AS-i-Master dar. Hier werden zyklisch die folgenden Aufträge abgearbeitet:

- In der sogenannten Datenaustauschphase werden für alle AS-i-Slaves der LAS die Felder der Ausgangsdaten an die Slaveausgänge übertragen. Die angesprochenen AS-i-Slaves übermitteln bei fehlerfreier Übertragung dem Master die Werte der Slaveeingänge.
- Daran schließt sich die Aufnahmephase an, in der nach den vorhandenen AS-i-Slaves gesucht und neu hinzugekommene AS-i-Slaves in die LDS bzw. LAS übernommen werden.
- In der Managementphase werden vom Anwender durchgereichte Aufträge wie z.B. das Schreiben von Parametern ausgeführt.

Im Offline-Betrieb bearbeitet das AS-i/PROFIBUS-Gateway lediglich Aufträge vom Anwender (Aufträge, die ein sofortiges Ansprechen eines AS-i-Slaves bewirken, werden mit Fehler abgewiesen). Es wird kein zyklischer Datenaustausch mit den AS-i-Slaves durchgeführt.

Offline befindet sich der AS-i-Kreis in einem sicheren Zustand.

Das Bit OFFLINE = TRUE wird nicht dauerhaft gespeichert, d. h. nach einem Anlauf/Wiederanlauf befindet sich das AS-i/PROFIBUS-Gateway wieder im Online-Betrieb.

Anfrage								
Byte	2 ⁷	2 ⁶	2 ⁵	2 ⁴	2 ³	2 ²	2 ¹	2 ⁰
1	0A ₁₆							
2	T	–	Kreis					
3	Off-Line							
Antwort								
Byte	2 ⁷	2 ⁶	2 ⁵	2 ⁴	2 ³	2 ²	2 ¹	2 ⁰
1	0A ₁₆							
2	T	Ergebnis						

Der Master wechselt in die Offline-Phase, wenn im Byte 3 ein Wert ungleich Null eingetragen ist (z. B. 01_{hex}).

Er verläßt die Offline-Phase, wenn im Byte 3 eine Null (00_{hex}) eingetragen ist.

9.3.2.20 SET_DATA_EX

Mit dem Aufruf wird der Datenaustausch zwischen AS-i-Master und AS-i-Slaves freigegeben.

Anfrage								
Byte	2 ⁷	2 ⁶	2 ⁵	2 ⁴	2 ³	2 ²	2 ¹	2 ⁰
1	48 ₁₆							
2	T	–	Kreis					
3	Data_Exchange_Active							

Antwort								
Byte	2 ⁷	2 ⁶	2 ⁵	2 ⁴	2 ³	2 ²	2 ¹	2 ⁰
1	48 ₁₆							
2	T	Ergebnis						

9.3.2.21 AS-i-Slave-Adresse ändern (SLAVE_ADDR: Change_Slave_Address)

Mit diesem Aufruf kann die AS-i-Slave-Adresse eines AS-i-Slaves geändert werden.

Dieser Aufruf wird vorwiegend verwendet, um einen neuen AS-i-Slave mit der Default-Adresse „0“ dem AS-Interface hinzuzufügen. In diesem Fall erfolgt eine Adressänderung von „AS-i-Slave-Adresse-alt“ = 0 auf „AS-i-Slave-Adresse-neu“.

Die Änderung erfolgt nur, wenn folgende Bedingungen erfüllt sind:

1. Es ist ein AS-i-Slave mit „AS-i-Slave-Adresse-alt“ vorhanden.
2. Ist die alte AS-i-Slave-Adresse ungleich 0, dann darf nicht gleichzeitig ein AS-i-Slave mit Adresse „0“ angeschlossen sein.
3. Die „AS-i-Slave-Adresse-neu“ muss einen gültigen Wert haben.
4. Ein AS-i-Slave mit „AS-i-Slave-Adresse-neu“ darf nicht vorhanden sein.

Anmerkung: Beim Ändern der AS-i-Slave-Adresse wird der AS-i-Slave nicht zurückgesetzt, d. h. dass die Ausgangsdaten des AS-i-Slave erhalten bleiben, bis auf der neuen Adresse neue Daten kommen.

Anfrage								
Byte	2 ⁷	2 ⁶	2 ⁵	2 ⁴	2 ³	2 ²	2 ¹	2 ⁰
1	0D ₁₆							
2	T	–	Kreis					
3	–		B	Quelladresse				
4	–		B	Zieladresse				

Antwort								
Byte	2 ⁷	2 ⁶	2 ⁵	2 ⁴	2 ³	2 ²	2 ¹	2 ⁰
1	0D ₁₆							
2	T	Ergebnis						

Ausgabedatum 29.1.2002

Das Bit B hat folgende Bedeutung:

B = 0: Standard AS-i-Slave oder AS-i-Slave mit erweitertem Adressiermodus im Adressbereich A

B = 1: AS-i-Slave mit erweitertem Adressiermodus im Adressbereich B

9.3.2.22 Automatisches Adressieren wählen (SET_AAE)

Mit diesem Aufruf kann die Funktion „Automatisches Adressieren“ freigegeben oder gesperrt werden.

Das Bit AUTO_ADDR_ENABLE wird nichtflüchtig gespeichert, d. h. es bleibt auch nach einem Anlauf/Wiederanlauf des AS-i-Masters erhalten.

Anfrage								
Byte	2 ⁷	2 ⁶	2 ⁵	2 ⁴	2 ³	2 ²	2 ¹	2 ⁰
1	0B ₁₆							
2	T	–	Kreis					
3	Auto_Address_Enable							

Antwort								
Byte	2 ⁷	2 ⁶	2 ⁵	2 ⁴	2 ³	2 ²	2 ¹	2 ⁰
1	0B ₁₆							
2	T	Ergebnis						

9.3.2.23 Peripheriefehlerliste lesen (GET_LPF)

Mit diesem Aufruf wird die Liste der von den AS-i-Slaves signalisierten Peripheriefehler (LPF) aus dem AS-i-Master ausgelesen. Die LPF wird vom AS-i-Master zyklisch aktualisiert. Ob bzw. wann ein AS-i-Slave Fehler der angeschlossenen Peripherie (z. B. Drahtbruch) signalisiert, ist aus der Beschreibung des AS-i-Slaves zu entnehmen.

Anfrage								
Byte	2 ⁷	2 ⁶	2 ⁵	2 ⁴	2 ³	2 ²	2 ¹	2 ⁰
1	3E ₁₆							
2	T	O	Kreis					

Antwort (bei O ≡ 0)								
Byte	2 ⁷	2 ⁶	2 ⁵	2 ⁴	2 ³	2 ²	2 ¹	2 ⁰
1	3E ₁₆							
2	T	Ergebnis						
3	7A	6A	5A	4A	3A	2A	1A	0A
...	...							
10	31B	30B	29B	28B	27B	26B	25B	24B

Antwort (bei O ≡ 1)								
Byte	2 ⁷	2 ⁶	2 ⁵	2 ⁴	2 ³	2 ²	2 ¹	2 ⁰
1	3E ₁₆							
2	T	Ergebnis						
3	70A	1A	2A	3A	4A	5A	6A	7A
...	...							
10	24B	25B	26B	27B	28B	29B	30B	31B

**9.3.2.24 Extended_ID-Code_1 schreiben (WRITE_XID1:
Write_Extended_ID-Code_1)**

Mit diesem Aufruf kann der Extended ID1-Code eines AS-i-Slaves mit der Adresse „0“ direkt über die AS-i-Leitung geschrieben werden. Der Aufruf ist für Diagnosezwecke vorgesehen und wird im normalen Masterbetrieb nicht benötigt.

Der AS-i-Master leitet den Extended ID1-Code ohne Plausibilitätsprüfung an den AS-i-Slave weiter.

Anfrage									
Byte	2 ⁷	2 ⁶	2 ⁵	2 ⁴	2 ³	2 ²	2 ¹	2 ⁰	
1	3F ₁₆								
2	T	–	Kreis						
3	–			xID1					

Antwort								
Byte	2 ⁷	2 ⁶	2 ⁵	2 ⁴	2 ³	2 ²	2 ¹	2 ⁰
1	3F ₁₆							
2	T	Ergebnis						

9.3.2.25 Read 1 7.3-Slave in Data (RD_7X_IN)

Mit diesem Kommando können die vier 16-Bit Kanäle eines AS-i-Eingangslave, der nach dem Slave-Profil 7.3 aufgebaut ist, gelesen werden.

Anfrage								
Byte	2 ⁷	2 ⁶	2 ⁵	2 ⁴	2 ³	2 ²	2 ¹	2 ⁰
1	50 ₁₆							
2	T	–	Kreis					
3	–		0	Slaveadresse				

Antwort								
Byte	2^7	2^6	2^5	2^4	2^3	2^2	2^1	2^0
1	50_{16}							
2	T	Ergebnis						
3	Kanal 1, High Byte							
...	...							
10	Kanal 4, Low Byte							

9.3.2.26 Write 1 7.3-Slave out Data (WR_7X_OUT)

Mit diesem Kommando können die vier 16-Bit Kanäle eines AS-i-Ausgangsslaves, der nach dem Slave-Profil 7.3 aufgebaut ist, geschrieben werden.

Anfrage								
Byte	2^7	2^6	2^5	2^4	2^3	2^2	2^1	2^0
1	51_{16}							
2	T	–	Kreis					
3	–		0	Slaveadresse				
4	Kanal 1, High Byte							
...	...							
11	Kanal 4, Low Byte							

Antwort								
Byte	2^7	2^6	2^5	2^4	2^3	2^2	2^1	2^0
1	51_{16}							
2	T	Ergebnis						

9.3.2.27 Read 1 7.3-Slave out.Data (RD_7X_OUT)

Mit diesem Kommando können die vier 16-Bit Kanäle eines AS-i-Ausgangsslaves, der nach dem Slave-Profil 7.3 aufgebaut ist, aus dem AS-i/PROFIBUS-Gateway gelesen werden.

Anfrage								
Byte	2^7	2^6	2^5	2^4	2^3	2^2	2^1	2^0
1	52_{16}							
2	T	–	Kreis					
3	–		0	Slaveadresse				

Antwort								
Byte	2 ⁷	2 ⁶	2 ⁵	2 ⁴	2 ³	2 ²	2 ¹	2 ⁰
1	52 ₁₆							
2	T	Ergebnis						
3	Kanal 1, High Byte							
...	...							
10	Kanal 4, Low Byte							

9.3.2.28 Read 4 7.3-Slave in.Data (RD_7X_IN_X)

Mit diesem Kommando können die vier 16-Bit Kanäle von 4 AS-i-Eingangslaves mit aufeinander folgenden Adressen, die nach dem Slave-Profil 7.3 aufgebaut ist, gelesen werden.

Anfrage								
Byte	2 ⁷	2 ⁶	2 ⁵	2 ⁴	2 ³	2 ²	2 ¹	2 ⁰
1	53 ₁₆							
2	T	–	Kreis					
3	–		0	1. Slaveadresse				

Antwort								
Byte	2 ⁷	2 ⁶	2 ⁵	2 ⁴	2 ³	2 ²	2 ¹	2 ⁰
1	53 ₁₆							
2	T	Ergebnis						
3	1. Slave, Kanal 1, High Byte							
...	...							
34	4. Slave, Kanal 4, Low Byte							

9.3.2.29 Write 4 7.3-Slave out.Data (WR_7X_OUT_X)

Mit diesem Kommando können die vier 16-Bit Kanäle von 4 AS-i-Ausgangslaves mit aufeinander folgenden Adressen, die nach dem Slave-Profil 7.3 aufgebaut ist, geschrieben werden.

Anfrage								
Byte	2 ⁷	2 ⁶	2 ⁵	2 ⁴	2 ³	2 ²	2 ¹	2 ⁰
1	54 ₁₆							
2	T	–	Kreis					
3	–		0	1. Slaveadresse				
4	1. Slave, Kanal 1, High Byte							
...	...							
35	4. Slave, Kanal 4, Low Byte							

Ausgabedatum 29.1.2002

Antwort								
Byte	2^7	2^6	2^5	2^4	2^3	2^2	2^1	2^0
1	54_{16}							
2	T	Ergebnis						

9.3.2.30 Read 4 7.3-Slave out.Data (RD_7X_OUT_X)

Mit diesem Kommando können die vier 16-Bit Kanäle von 4 AS-i-Ausgangsslaves mit aufeinander folgenden Adressen, die nach dem Slave-Profil 7.3 aufgebaut sind, gelesen werden.

Anfrage								
Byte	2^7	2^6	2^5	2^4	2^3	2^2	2^1	2^0
1	55_{16}							
2	T	-	Kreis					
3	-		0	1. Slaveadresse				

Antwort								
Byte	2^7	2^6	2^5	2^4	2^3	2^2	2^1	2^0
1	55_{16}							
2	T	Ergebnis						
3	1. Slave, Kanal 1, High Byte							
...	...							
34	4. Slave, Kanal 4, Low Byte							

9.3.2.31 Lesen der Ausgangsdaten (READ_ODI)

Mit diesem Kommando können die AS-i-Ausgangsdaten gelesen werden.

Anfrage								
Byte	2^7	2^6	2^5	2^4	2^3	2^2	2^1	2^0
1	56_{16}							
2	T	-	Kreis					

Antwort								
Byte	2^7	2^6	2^5	2^4	2^3	2^2	2^1	2^0
1	56_{16}							
2	T	Ergebnis						
3	-				Slave 1A			
	Slave 2A				Slave 3A			
...	...							
34	Slave 30B				Slave 31B			

9.3.2.32 WR_74_PARAM

Mit dieser Funktion wird der Parameterstring eines Slaves nach Profil S-7.4 geschrieben. Weil der String länger sein kann als die Mailbox, wird er zuerst in Stücken in einen Puffer geschrieben und dann erst zum Slave übertragen.

n ist die Länge des Teilstrings, das ab Index i in den Puffer geschrieben werden soll.

Wenn $i \equiv 0$ ist, wird der String zum Slave übertragen.

Anfrage								
Byte	2^7	2^6	2^5	2^4	2^3	2^2	2^1	2^0
1	$5A_{16}$							
2	T	-	Kreis					
3	Slaveadresse							
4	i							
5	n							
6	Pufferbyte i							
...	...							
n+5	Pufferbyte i+n-1							

Antwort								
Byte	2^7	2^6	2^5	2^4	2^3	2^2	2^1	2^0
1	$5A_{16}$							
2	T	Ergebnis						

9.3.2.33 RD_74_PARAM

Mit dieser Funktion wird der Parameterstring eines Slaves nach Profil S-7.4 gelesen. Weil der String länger sein kann als die Mailbox, wird er in einen Puffer abgelegt, dessen Inhalt in Stücken ab dem Index i gelesen werden kann.

Das erste Byte im Puffer gibt die Länge des gelesenen Strings an.

Wenn $i \equiv 0$ ist, wird der String vom Slave gelesen, sonst antwortet die Funktion aus dem Speicher, wodurch die Daten konsistent gelesen werden können.

Anfrage								
Byte	2^7	2^6	2^5	2^4	2^3	2^2	2^1	2^0
1	$5B_{16}$							
2	T	-	Kreis					
3	Slaveadresse							
4	i							

Antwort								
Byte	2^7	2^6	2^5	2^4	2^3	2^2	2^1	2^0
1	$5B_{16}$							
2	T	Ergebnis						
	Pufferbyte i							
...	...							
n+2	Pufferbyte i+n-1							

9.3.2.34 RD_74_ID

Mit dieser Funktion wird der ID-String eines Slaves nach Profil S-7.4 gelesen. Weil der String länger sein kann als die Mailbox, wird er in einen Puffer abgelegt, dessen Inhalt in Stücken ab dem Index i gelesen werden kann.

Das erste Byte im Puffer gibt die Länge des gelesenen Strings an.

Wenn $i \equiv 0$ ist, wird der String vom Slave gelesen, sonst antwortet die Funktion aus dem Speicher, wodurch die Daten konsistent gelesen werden können.

Anfrage								
Byte	2^7	2^6	2^5	2^4	2^3	2^2	2^1	2^0
1	$5C_{16}$							
2	T	-	Kreis					
3	Slaveadresse							
4	i							

Antwort								
Byte	2^7	2^6	2^5	2^4	2^3	2^2	2^1	2^0
1	$5C_{16}$							
2	T	Ergebnis						
	Pufferbyte i							
...	...							
n+2	Pufferbyte i+n-1							

9.3.2.35 RD_74_DIAG

Mit dieser Funktion wird der Diagnosestring eines Slaves nach Profil S-7.4 gelesen. Weil der String länger sein kann als die Mailbox, wird er in einen Puffer abgelegt, dessen Inhalt in Stücken ab dem Index *i* gelesen werden kann.

Das erste Byte im Puffer gibt die Länge des gelesenen Strings an.

Wenn $i \equiv 0$ ist, wird der String vom Slave gelesen, sonst antwortet die Funktion aus dem Speicher, wodurch die Daten konsistent gelesen werden können.

Anfrage								
Byte	2^7	2^6	2^5	2^4	2^3	2^2	2^1	2^0
1	$5D_{16}$							
2	T	-	Kreis					
3	Slaveadresse							
4	<i>i</i>							

Antwort								
Byte	2^7	2^6	2^5	2^4	2^3	2^2	2^1	2^0
1	$5D_{16}$							
2	T	Ergebnis						
	Pufferbyte <i>i</i>							
...	...							
<i>n+2</i>	Pufferbyte <i>i+n-1</i>							

9.3.2.36 Listen und Flags lesen (Get_LPS, Get_LAS, Get_LDS, Get_Flags) (GET_LISTS)

Mit diesem Aufruf werden folgende Einträge aus dem AS-i/PROFIBUS-Gateway gelesen:

- die Liste der aktivierten AS-i-Slaves LAS;
- die Liste der erkannten AS-i-Slaves LDS;
- die Liste der projektierten AS-i-Slaves LPS;
- die Flags laut AS-i-Slave-Spezifikation.

Anfrage								
Byte	2^7	2^6	2^5	2^4	2^3	2^2	2^1	2^0
1	30_{16}							
2	T	O	Kreis					

Antwort (bei O ≡ 0)								
Byte	2 ⁷	2 ⁶	2 ⁵	2 ⁴	2 ³	2 ²	2 ¹	2 ⁰
1	30 ₁₆							
2	T	Ergebnis						
3	7A	6A	5A	4A	3A	2A	1A	0A
...	LAS							
10	31B	30B	29B	28B	27B	26B	25B	24B
11	7A	6As	5A	4A	3A	2A	1A	0A
...	LDS							
19	31B	30B	29B	28B	27B	26B	25B	24B
20	7A	6As	5A	4A	3A	2A	1A	0A
...	LPS							
26	31B	30B	29B	28B	27B	26B	25B	24B
27	–							Pok
28	OR	APF	NA	CA	AAv	AAs	S0	Cok
29	–					AAe	OL	DX

Antwort (bei O ≡ 1)								
Byte	2 ⁷	2 ⁶	2 ⁵	2 ⁴	2 ³	2 ²	2 ¹	2 ⁰
1	30 ₁₆							
2	T	Ergebnis						
3	0A	1A	2A	3A	4A	5A	6A	7A
...	LAS							
10	24B	25B	26B	27B	28B	29B	30B	31B
11	0A	1As	2A	3A	4A	5A	6A	7A
...	LDS							
19	24B	25B	26B	27B	28B	29B	30B	31B
20	0A	1As	2A	3A	4A	5A	6A	7A
...	LPS							
26	24B	25B	26B	27B	28B	29B	30B	31B
27	–							Pok
28	OR	APF	NA	CA	AAv	AAs	S0	Cok
29	–					AAe	OL	DX

- Pok Periphery_Ok
- S0 LDS.0
- AAs Auto_Address_Assign
- AAv Auto_Address_Available
- CA Configuration_Active
- NA Normal_Operation_Active
- APF APF
- OR Offline_Ready

Ausgabedatum 29.1.2002

Cok Config_Ok
 AAe Auto_Address_Enable
 OL Off-line
 DX Data_Exchange_Active

9.3.2.37 LCS lesen (GET_LCS)

Mit diesem Aufruf wird die Liste der AS-i-Slaves ausgelesen, die seit dem Einschalten des AS-i-Masters bzw. seit dem letztem Auslesen dieser Liste mindestens einen Konfigurationsfehler verursacht hatten (*LCS*).

Anfrage									
Byte	2 ⁷	2 ⁶	2 ⁵	2 ⁴	2 ³	2 ²	2 ¹	2 ⁰	
1	60 ₁₆								
2	T	O	Kreis						

Antwort (bei O ≡ 0)								
Byte	2 ⁷	2 ⁶	2 ⁵	2 ⁴	2 ³	2 ²	2 ¹	2 ⁰
1	60 ₁₆							
2	T	Ergebnis						
3	7A	6A	5A	4A	3A	2A	1A	0A
...	...							
10	31B	30B	29B	28B	27B	26B	25B	24B

Antwort (bei O ≡ 1)								
Byte	2 ⁷	2 ⁶	2 ⁵	2 ⁴	2 ³	2 ²	2 ¹	2 ⁰
1	60 ₁₆							
2	T	Ergebnis						
3	0A	1As	2A	3A	4A	5A	6A	7A
...	...							
10	24B	25B	26B	27B	28B	29B	30B	31B

9.3.2.38 Liste der Off-line Slaves lesen (GET_LOS)

Mit diesem Kommando wird die Liste den Slaveadressen ausgelesen, die das Auslösen der Offline-Phase bei auftretendem Konfigurationsfehler verursachen können (*Liste der Off-line-Slaves LOS*).

Hierbei kann der Anwender selbst entscheiden, wie der AS-i-Master auf einen Konfigurationsfehler am AS-Interface reagieren soll. So kann bei kritischen AS-i-Slaves der Master direkt in die Offline-Phase versetzt werden, während bei weniger kritischen Slaves an den Host die Fehlermeldung Konfigurationsfehler geht, AS-i aber nicht offline geschaltet wird.

Anfrage									
Byte	2 ⁷	2 ⁶	2 ⁵	2 ⁴	2 ³	2 ²	2 ¹	2 ⁰	
1	6 ₁₆								
2	T	O	Kreis						

Antwort (bei O ≡ 0)								
Byte	2 ⁷	2 ⁶	2 ⁵	2 ⁴	2 ³	2 ²	2 ¹	2 ⁰
1	6 ₁₆							
2	T	Ergebnis						
3	7A	6A	5A	4A	3A	2A	1A	0A
...	...							
10	31B	30B	29B	28B	27B	26B	25B	24B

Antwort (bei O ≡ 1)								
Byte	2 ⁷	2 ⁶	2 ⁵	2 ⁴	2 ³	2 ²	2 ¹	2 ⁰
1	6 ₁₆							
2	T	Ergebnis						
3	0A	1As	2A	3A	4A	5A	6A	7A
...	...							
10	24B	25B	26B	27B	28B	29B	30B	31B

9.3.2.39 SET_LOS

Es wird die Liste mit den Slaveadressen festgelegt, die das Auslösen der Offline-Phase bei auftretendem Konfigurationsfehler verursachen (Liste der Off-line-Slaves LOS).

Hierbei kann der Anwender selbst entscheiden, wie der AS-i-Master auf einen Konfigurationsfehler am AS-Interface reagieren soll. So kann bei kritischen AS-i-Slaves der Master direkt in die Offline-Phase versetzt werden, während bei weniger kritischen Slaves an den Host die Fehlermeldung Konfigurationsfehler geht, AS-i aber nicht offline geschaltet wird.

Anfrage (bei O ≡ 0)									
Byte	2 ⁷	2 ⁶	2 ⁵	2 ⁴	2 ³	2 ²	2 ¹	2 ⁰	
1	6 ₁₆								
2	T	0	Kreis						
3	7A	6A	5A	4A	3A	2A	1A	0A	
...	...								
10	31B	30B	29B	28B	27B	26B	25B	24B	

Anfrage (bei O ≡ 1)								
Byte	2 ⁷	2 ⁶	2 ⁵	2 ⁴	2 ³	2 ²	2 ¹	2 ⁰
1	62 ₁₆							
2	T	1	Kreis					
3	0A	1As	2A	3A	4A	5A	6A	7A
...	...							
10	24B	25B	26B	27B	28B	29B	30B	31B

Antwort								
Byte	2 ⁷	2 ⁶	2 ⁵	2 ⁴	2 ³	2 ²	2 ¹	2 ⁰
1	62 ₁₆							
2	T	Ergebnis						

9.3.2.40 Get transm.err.counters (GET_TECA)

Mit diesem Kommando werden für die Single-Slaves bzw. A-Slaves die Zählerstände der Fehlerzähler ausgelesen (vgl. Kapitel 8).

Mit jedem Lesen der Zählerstände werden die Fehlerzähler neu gestartet.

Die Zählerstände werden über die jeweilige Hostschnittstelle ausgelesen und mit jedem Lesezugriff zurückgesetzt. Der höchste gültige aktuelle Zählerstand ist 254. 255 kennzeichnet einen Überlauf des Zählers.

Anfrage								
Byte	2 ⁷	2 ⁶	2 ⁵	2 ⁴	2 ³	2 ²	2 ¹	2 ⁰
1	63 ₁₆							
2	T	–	Kreis					

Antwort								
Byte	2 ⁷	2 ⁶	2 ⁵	2 ⁴	2 ³	2 ²	2 ¹	2 ⁰
1	63 ₁₆							
2	T	Ergebnis						
3	APF							
4	Slave 1A							
...	...							
34	Slave 31A							

9.3.2.41 Get transm.err.counters (GET_TECB)

Mit diesem Kommando werden für die B-Slaves die Zählerstände der Fehlerzähler ausgelesen (vgl. Kapitel 8).

Mit jedem Lesen der Zählerstände werden die Fehlerzähler neu gestartet.

Die Zählerstände werden über die jeweilige Hostschnittstelle ausgelesen und mit jedem Lesezugriff zurückgesetzt. Der höchste gültige aktuelle Zählerstand ist 254. 255 kennzeichnet einen Überlauf des Zählers.

Anfrage								
Byte	2 ⁷	2 ⁶	2 ⁵	2 ⁴	2 ³	2 ²	2 ¹	2 ⁰
1	64 ₁₆							
2	T	-	Kreis					

Antwort								
Byte	2 ⁷	2 ⁶	2 ⁵	2 ⁴	2 ³	2 ²	2 ¹	2 ⁰
1	64 ₁₆							
2	T	Ergebnis						
3	APF							
4	Slave 1B							
...	...							
34	Slave 31B							

9.3.2.42 Get transm.err.counters (GET_TEC_X)

Mit diesem Kommando werden ab einer bestimmten AS-i-Slaveadresse die Zählerstände der n Fehlerzähler ausgelesen (vgl. Kapitel 8).

Mit jedem Lesen der Zählerstände werden die Fehlerzähler neu gestartet.

Die Zählerstände werden über die jeweilige Hostschnittstelle ausgelesen und mit jedem Lesezugriff zurückgesetzt. Der höchste gültige aktuelle Zählerstand ist 254. 255 kennzeichnet einen Überlauf des Zählers.

Anfrage								
Byte	2 ⁷	2 ⁶	2 ⁵	2 ⁴	2 ³	2 ²	2 ¹	2 ⁰
1	66 ₁₆							
2	T	-	Kreis					
3	1. Slave-Adresse							
4	Anzahl der Zähler							

Antwort								
Byte	2 ⁷	2 ⁶	2 ⁵	2 ⁴	2 ³	2 ²	2 ¹	2 ⁰
1	66 ₁₆							
2	T	Ergebnis						
3	Zähler 1							
...	...							
n	Zähler n - 2							

9.3.2.43 EXT_DIAG

Mit diesem Aufruf können die Bedingungen, wann das Ext.-diag-Bit gesetzt werden soll, definiert werden.

Anfrage								
Byte	2 ⁷	2 ⁶	2 ⁵	2 ⁴	2 ³	2 ²	2 ¹	2 ⁰
1	71 ₁₆							
2	T	-	Kreis					
3	CF							
4	APF							
5	PF							
6	CS							

Antwort								
Byte	2 ⁷	2 ⁶	2 ⁵	2 ⁴	2 ³	2 ²	2 ¹	2 ⁰
1	71 ₁₆							
2	T	Ergebnis						

- CF ExtDiag wird bei ConfigError ≡ 1
- APF ExtDiag wird bei APF ≡ 1
- PF ExtDiag wird bei PeripheryFault ≡ 1
- CS ExtDiag wird gesetzt, wenn die LCS nicht leer ist

9.3.2.44 BUTTONS

Mit diesem Aufruf kann die Bedienung des Gerätes über die Taster gesperrt werden.

Anfrage								
Byte	2 ⁷	2 ⁶	2 ⁵	2 ⁴	2 ³	2 ²	2 ¹	2 ⁰
1	75 ₁₆							
2	T	-	Kreis					
3	ButtonsDisabled							

Antwort								
Byte	2 ⁷	2 ⁶	2 ⁵	2 ⁴	2 ³	2 ²	2 ¹	2 ⁰
1	75 ₁₆							
2	T	Ergebnis						

9.3.2.45 RD_EXT_DIAG

Mit diesem Aufruf können die Bedingungen, unter denen das Ext.-Diag.-Bit gesetzt werden soll, aus dem AS-i/PROFIBUS-Gateway ausgelesen werden.

Anfrage								
Byte	2 ⁷	2 ⁶	2 ⁵	2 ⁴	2 ³	2 ²	2 ¹	2 ⁰
1	7B ₁₆							
2	T	–	Kreis					

Antwort								
Byte	2 ⁷	2 ⁶	2 ⁵	2 ⁴	2 ³	2 ²	2 ¹	2 ⁰
1	75 ₁₆							
2	T	Ergebnis						
3	CF							
4	APF							
5	PF							
6	CS							
7	FD							

- CF ExtDiag wird bei ConfigError ≡ 1
- APF ExtDiag wird bei APF ≡ 1
- PF ExtDiag wird bei PeripheryFault ≡ 1
- CS ExtDiag wird gesetzt, wenn die LCS ist nicht leer ist
- FD Diagnosen werden nur noch dann aufgefrischt, wenn die PROFIBUS-Norm das vorschreibt. Die Diagnosedaten sind im Zweifel nicht aktuell

9.3.2.46 INVERTER

Mit diesem Aufruf wird ein AS-i-Slave für Frequenzumrichter vom zyklischen Betrieb in den Modus zur Übertragung von 4 16-Bitwerten umgeschaltet, um anschließend wieder unter dem angewählten AS-i-Zielparameter betrieben zu werden.

Anfrage								
Byte	2 ⁷	2 ⁶	2 ⁵	2 ⁴	2 ³	2 ²	2 ¹	2 ⁰
1	7C ₁₆							
2	T	–	Kreis					
3	Slave-Adresse							
4	Ziel Parameter							
5	Wert 1, High Byte							
6	Wert 1, Low Byte							
7	Wert 2, High Byte							
8	Wert 2, Low Byte							
9	Wert 3, High Byte							
10	Wert 3, Low Byte							
11	Wert 4, High Byte							
12	Wert 4, Low Byte							

Antwort								
Byte	2 ⁷	2 ⁶	2 ⁵	2 ⁴	2 ³	2 ²	2 ¹	2 ⁰
1	7C ₁₆							
2	T	Ergebnis						

9.3.2.47 FP_PARAM

Dieses Kommando dient zum Parametrieren von „Funktionalen Profilen“.

Der Inhalt der Anfrage- und Antwortbytes ist Funktionsabhängig (siehe Kap. 9.3.3).

Anfrage								
Byte	2 ⁷	2 ⁶	2 ⁵	2 ⁴	2 ³	2 ²	2 ¹	2 ⁰
1	7D ₁₆							
2	T	–	Kreis					
3	Funktion							
4	Anfrage Byte 1							
...	...							
n	Anfrage Byte n-3							

Ausgabedatum 29.1.2002

Antwort								
Byte	2^7	2^6	2^5	2^4	2^3	2^2	2^1	2^0
1	$7D_{16}$							
2	T	Ergebnis						
3	Antwort Byte 1							
...	...							
n	Antwort Byte n-2							

9.3.2.48 FP_DATA

Dieses Kommando dient zum Datenaustausch mit „Funktionalen Profilen“.

Der Inhalt der Anfrage- und Antwortbytes ist Funktionsabhängig (siehe Kap. 9.3.3).

Anfrage								
Byte	2^7	2^6	2^5	2^4	2^3	2^2	2^1	2^0
1	$7E_{16}$							
2	T	-	Kreis					
3	Funktion							
4	Anfrage Byte 1							
...	...							
n	Anfrage Byte n-3							

Antwort								
Byte	2^7	2^6	2^5	2^4	2^3	2^2	2^1	2^0
1	$7E_{16}$							
2	T	Ergebnis						
3	Antwort Byte 1							
...	...							
n	Antwort Byte n-2							

9.3.3 Funktionale Profile

9.3.3.1 „Safety at Work“-Liste 1

Funktion: 00_{16}

Liste der „sicherheitsgerichteten Eingangsslaves“ („AS-i Safety at Work“), bei denen die Sicherheitsfunktion ausgelöst ist.

In diese Liste werden diejenigen Slaves mit dem Profil S-7.B bzw. S-0.B eingetragen, bei denen im Eingangsdatenabbild alle 4 Bits gelöscht sind. Slaves mit 2 Kontakten werden also nur dann eingetragen, wenn beide Kontakte ausgelöst sind.

Weil die Sicherheitsfunktion eines sicherheitsgerichteten Eingangsslaves auch ausgelöst sein kann, wenn der Slave keine Daten mit dem AS-i-Master austauscht, ist die Liste nur im Zusammenhang mit den EC-Flags auszuwerten.

Zum Erzeugen der Liste werden nur CDI und IDI ausgewertet. Sicherheitsgerichtete Slaves, die zwar projiziert, aber nicht vorhanden sind, und Slaves, die zwar vorhanden sind, aber eine falsche Codefolge senden, werden hier also nicht eingetragen.

Anfrage								
Byte	2 ⁷	2 ⁶	2 ⁵	2 ⁴	2 ³	2 ²	2 ¹	2 ⁰
1	7E ₁₆							
2	T	O	Kreis					
3	00 ₁₆							

Antwort (bei O ≡ 0)								
Byte	2 ⁷	2 ⁶	2 ⁵	2 ⁴	2 ³	2 ²	2 ¹	2 ⁰
1	7E ₁₆							
2	T	Ergebnis						
3	-							Pok
4	OR	APF	NA	CA	AAv	AAs	S0	Cok
5	7	6	5	4	3	2	1	-
...	...							
8	31	30	29	28	27	26	25	25

Antwort (bei O ≡ 1)								
Byte	2 ⁷	2 ⁶	2 ⁵	2 ⁴	2 ³	2 ²	2 ¹	2 ⁰
1	7E ₁₆							
2	T	Ergebnis						
3	-							Pok
4	OR	APF	NA	CA	AAv	AAs	S0	Cok
5	-	1	2	3	4	5	6	7
...	...							
8	24	25	26	27	28	29	30	31

- Cok Config_Ok
- S0 LDS.0
- AAs Auto_Address_Assign
- AAv Auto_Address_Available
- CA Configuration_Active
- NA Normal_Operation_Active
- APF APF
- OR Offline_Ready
- Pok Periphery_Ok

9.3.3.2 „Safety at Work“-Monitordiagnose

Funktion: 02_{16}

Weil der „Safety at Work“-Monitor mehr als 32 Byte Diagnosedaten erzeugen kann, muss man diese mit mehreren Mailboxaufrufen lesen. Das zweite Anfrage-Byte gibt dabei den Startindex im Diagnosedatenfeld an.

Wenn der Startindex 0 ist, werden neue Daten vom Monitor geholt, sonst antwortet die Funktion aus dem Speicher, wodurch die Daten konsistent gelesen werden können.

Anfrage								
Byte	2^7	2^6	2^5	2^4	2^3	2^2	2^1	2^0
1	$7E_{16}$							
2	T	-	Kreis					
3	02_{16}							
4	Slave-Adresse							
5	Index							

Antwort								
Byte	2^7	2^6	2^5	2^4	2^3	2^2	2^1	2^0
1	$7E_{16}$							
2	T	Ergebnis						
3	Diagnose Byte #Index+0							
4	Diagnose Byte #Index+1							
...	...							
n	Diagnose Byte #Index+n-3							

Das Diagnosedatenfeld des Sicherheitsmonitors hat folgenden Aufbau:

Anfrage								
Byte	2^7	2^6	2^5	2^4	2^3	2^2	2^1	2^0
0	00 ₁₆							
1	Monitorzustand							
2	Zustand Kreis 1							
3	Zustand Kreis 2							
4	Anzahl Kreis 1							
5	Anzahl Kreis 2							
6	Device Index 32, Kreis 1							
7	Device Farbe, Kreis 1							
8	Device Index 33, Kreis 1							
9	Device Farbe, Kreis 1							
...	...							
68	Device Index 63, Kreis 1							
69	Device Farbe, Kreis 1							
70	Device Index 32, Kreis 2							
71	Device Farbe, Kreis 2							
...	...							
132	Device Index 63, Kreis 2							
133	Device Farbe, Kreis 2							

9.3.3.3 Integrierte AS-i-Sensoren: Warnungen

Funktion: 03₁₆

Liste der integrierten AS-i-Sensoren nach Profil S-1.1 (ohne erweiterte Adressierung) bzw. S-3.A.1 (mit erweiterter Adressierung), bei denen das Eingangsdatenbit D1 („Warnung“) gelöscht ist.

Zum Erzeugen der Liste werden nur CDI und IDI ausgewertet. Integrierte AS-i-Sensoren, die zwar projiziert, aber nicht vorhanden sind, werden hier also nicht eingetragen.

Anfrage								
Byte	2^7	2^6	2^5	2^4	2^3	2^2	2^1	2^0
1	7E ₁₆							
2	T	O	Kreis					
3	03 ₁₆							

Antwort (bei O ≡ 0)								
Byte	2 ⁷	2 ⁶	2 ⁵	2 ⁴	2 ³	2 ²	2 ¹	2 ⁰
1	7E ₁₆							
2	T	Ergebnis						
3	7A	6A	5A	4A	3A	2A	1A	0
...	...							
10	31B	30B	29B	28B	27B	26B	25B	24B

Antwort (bei O ≡ 1)								
Byte	2 ⁷	2 ⁶	2 ⁵	2 ⁴	2 ³	2 ²	2 ¹	2 ⁰
1	7E ₁₆							
2	T	Ergebnis						
3	0	1A	2A	3A	4A	5A	6A	7A
...	...							
10	24A	25A	26A	27A	28A	29A	30A	31A

9.3.3.4 Integrierte AS-i-Sensoren: Verfügbarkeit

Funktion: 04₁₆

Liste der integrierten AS-i-Sensoren nach Profil S-1.1, bei denen das Eingangsdatenbit D2 („Verfügbarkeit“) gelöscht ist.

Zum Erzeugen der Liste werden nur CDI und IDI ausgewertet. Integrierte AS-i-Sensoren, die zwar projiziert, aber nicht vorhanden sind, werden hier also nicht eingetragen.

Anfrage								
Byte	2 ⁷	2 ⁶	2 ⁵	2 ⁴	2 ³	2 ²	2 ¹	2 ⁰
1	7E ₁₆							
2	T	O	Kreis					
3	04 ₁₆							

Antwort (bei O ≡ 0)								
Byte	2 ⁷	2 ⁶	2 ⁵	2 ⁴	2 ³	2 ²	2 ¹	2 ⁰
1	7E ₁₆							
2	T	Ergebnis						
3	7	6	5	4	3	2	1	0
...	...							
6	31	30	29	28	27	26	25	24

Antwort (bei 0 ≡ 1)								
Byte	2 ⁷	2 ⁶	2 ⁵	2 ⁴	2 ³	2 ²	2 ¹	2 ⁰
1	7E ₁₆							
2	T	Ergebnis						
3	0	1	2	3	4	5	6	7
...	...							
6	24	25	26	27	28	29	30	31

9.3.3.5 Grenzen

Der SPC3 stellt nur knapp 1,5 KByte DP-RAM zur Verfügung. Deshalb müssen die Telegrammlängen und die Anzahl der DP V1-Verbindungen zu Class 2-Mastern begrenzt werden:

Begrenzungen durch den SPC3			
MSC1	Eingangsdaten	144 Bytes	(8 erweiterte Kennungen)
	Ausgangsdaten	144 Bytes	
	Diagnose	36 Bytes	
	Parameter	12 Bytes	
	Konfiguration	32 Bytes	
	SetSlaveAddress	4 Bytes	
MSAC1	SAPs	1	
	PDU	42 Bytes	
MSAC2	SAPs	3	
	PDU	42 Bytes	

9.3.4 Beispiel der Mailboxbedienung

Beispielhaft wird der Befehl zum Einlesen der vier 16-Bit-Kanäle eines AS-i-Eingangsslaves, der nach dem Slave-Profil 7.3 aufgebaut ist dargestellt (RD_7X_IN).

Bei Bearbeitung im zyklischen DP V0 Kanal:

Auswahl der Kennung: 12 Byte Management

Bedeutung der Bytes:

Anfrage: RD_7X_IN	
Byte 1	50 _{hex} (RD_7X_IN)
Byte 2	00 _{hex} (Master 1, Singlemastergerät)
Byte 3	1D _{hex} (Slaveadresse 29)
Byte 4	00 _{hex}
...	...
Byte 12	00 _{hex}

Antwort	
Byte 1	00 _{hex}
Byte 2	00 _{hex}
Byte 3	00 _{hex}
Byte 4	00 _{hex}
...	...
Byte 12	00 _{hex}

Der Mailboxaufruf wird nicht mit den aktuellen Analogwerten beantwortet, da das Toggle-Bit nicht gesetzt wurde.

Setzen des Toggle-Bits:

Anfrage	
Byte 1	50 _{hex}
Byte 2	80 _{hex} (Toggle-Bit, Master 1, Singlemastergerät)
Byte 3	1D _{hex} (Slaveadresse 29)
Byte 4	00 _{hex}
...	...
Byte 12	00 _{hex}

Antwort	
Byte 1	50 _{hex}
Byte 2	80 _{hex} (Toggle-Bit, Master1)
Byte 3	Analog-Kanal 1 High-Byte _{hex}
Byte 4	Analog-Kanal 1 Low-Byte _{hex}
Byte 5	Analog-Kanal 2 High-Byte _{hex}
Byte 6	Analog-Kanal 2 Low-Byte _{hex}
Byte 7	Analog-Kanal 3 High-Byte _{hex}
Byte 8	Analog-Kanal 3 Low-Byte _{hex}
Byte 9	Analog-Kanal 4 High-Byte _{hex}
Byte 10	Analog-Kanal 4 Low-Byte _{hex}
Byte 11	00 _{hex} nicht benutzt
Byte 12	00 _{hex} nicht benutzt

Um die Daten erneut anzufordern, muss das Toggle-Bit wieder zurückgesetzt werden usw.

Wird ein Mailboxkommando unter DP V1 ausgeführt, ist das oben beschriebene Togglen nicht notwendig.

10 Inbetriebnahmewerkzeuge und Zubehör

Die komfortable Inbetriebnahme des AS-i/PROFIBUS-Gateways kann mit der Windows-Software **AS-i-Control-Tools** erfolgen.

Die Software kommuniziert mit dem AS-i/PROFIBUS-Gateway mittels des PROFIBUS DP-Mastersimulators DP V1 oder des seriellen PROFIBUS-Masters (vgl. Kapitel 10.2).

10.1 Windows-Software AS-i-Control-Tools

Mit der Windows-Software AS-i-Control-Tools können Sie in sehr übersichtlicher Weise ihren AS-i-Kreis konfigurieren.

1. Stecken Sie dazu einen PROFIBUS-Mastersimulator bzw. seriellen PROFIBUS-Master auf die SUB-D-Buchse ihres AS-i/PROFIBUS-Gateways und verbinden das Gerät mit einer seriellen Schnittstelle ihres PCs.
2. Starten Sie die AS-i-Control-Tools.
3. Rufen Sie den Befehl Master | Neu auf.

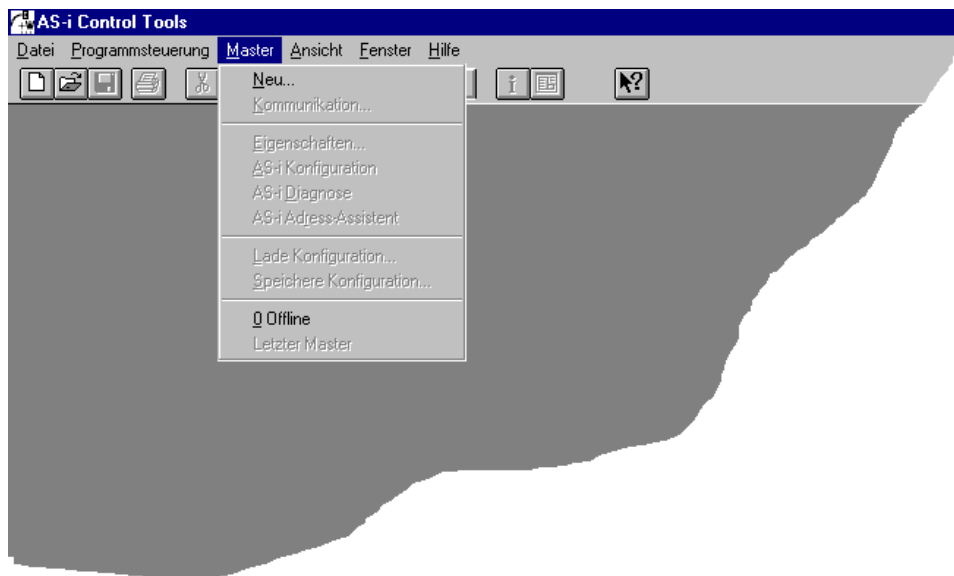

4. Wählen Sie als Protokoll PROFIBUS.

5. Nehmen Sie die entsprechenden Einstellungen vor.
(z. B.: serielle Schnittstelle COM 2, Stationsadresse <auto>, AS-i-Kreis 1)



6. Rufen Sie den Befehl Master | AS-i-Konfiguration auf.
Es wird der AS-i-Konfigurationseditor gestartet. Alle erkannten und projektierten AS-i-Slaves werden hier angezeigt.

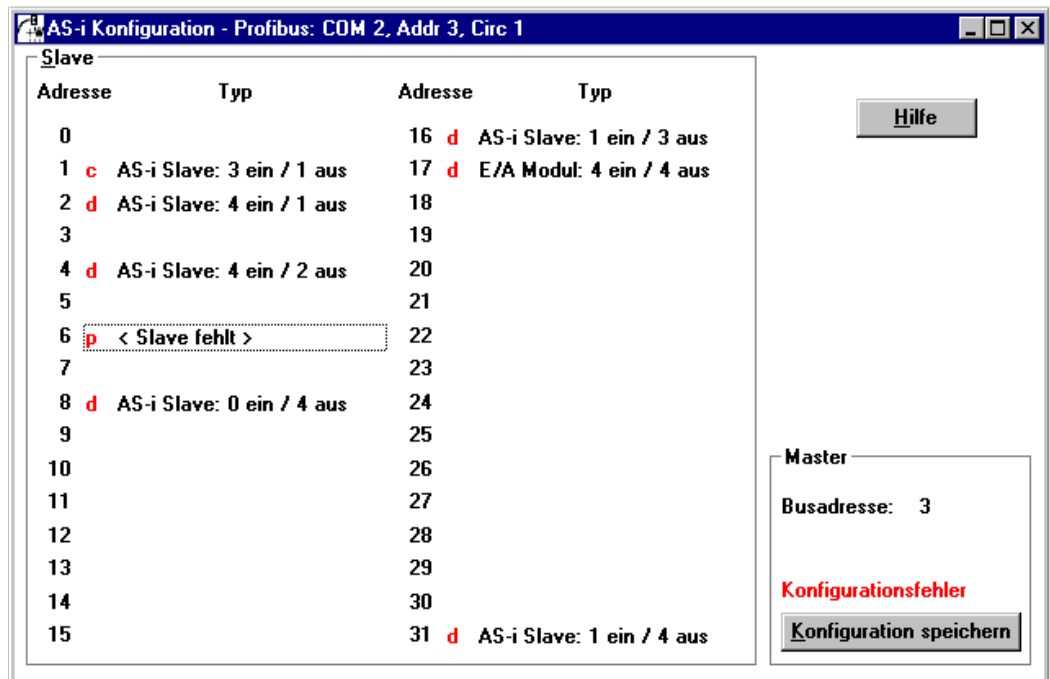

7. Klicken Sie auf einen Slaveeintrag, um die Dialogbox Slavekonfiguration zu öffnen. Hier können Sie die Adresse des AS-i-Slaves ändern oder auch AS-i-Para-

Slave Konfiguration

Ausgewählter Slave: 17

Adresse ändern in: 17

Schließen

Hilfe

Weniger...

Speichern

Eingänge: 0 1 2 3

Ausgänge: 0 1 2 3

Aktuelle Parameter: 0 1 2 3

Einschaltparameter: 0 1 2 3

Erkannt: 07 E/A Modul: 4 ein / 4 aus

Projektiert: 07 E/A Modul: 4 ein / 4 aus

Benutzername: _____

Gerätetyp: _____

meter oder AS-i-Konfigurationsdaten einstellen. Außerdem können Ein- und Ausgänge getestet werden.

Eine sehr einfache Vorgehensweise den AS-i-Kreis zu konfigurieren ist, nacheinander die einzelnen AS-i-Slaves an die AS-i-Leitung anzuschließen, die Adresse des neuen Slaves einzustellen und danach mit dem Knopf „Konfiguration speichern“ den vorhandenen AS-i-Kreis im AS-i-Master als Projektierung zu übernehmen.

Des Weiteren steht dem Anwender ein **AS-i-Adressierungsassistent** zur Verfügung, mit dem es möglich ist, die AS-i-Slaves eines aufzubauenden AS-i-Kreises direkt beim Aufstecken der Slaves auf die gewünschte Adresse umzuadressieren. Die gewünschte AS-i-Konfiguration kann dabei zuvor offline erstellt und gespeichert werden, so dass die AS-i-Slaves beim Aufbau der Anlage nur noch der Reihe nach angeschlossen werden müssen.

Nähere Beschreibungen zu allen weiteren Funktionalitäten dieser Software entnehmen Sie bitte der integrierten Hilfe.

10.2 PROFIBUS-DP-Mastersimulator

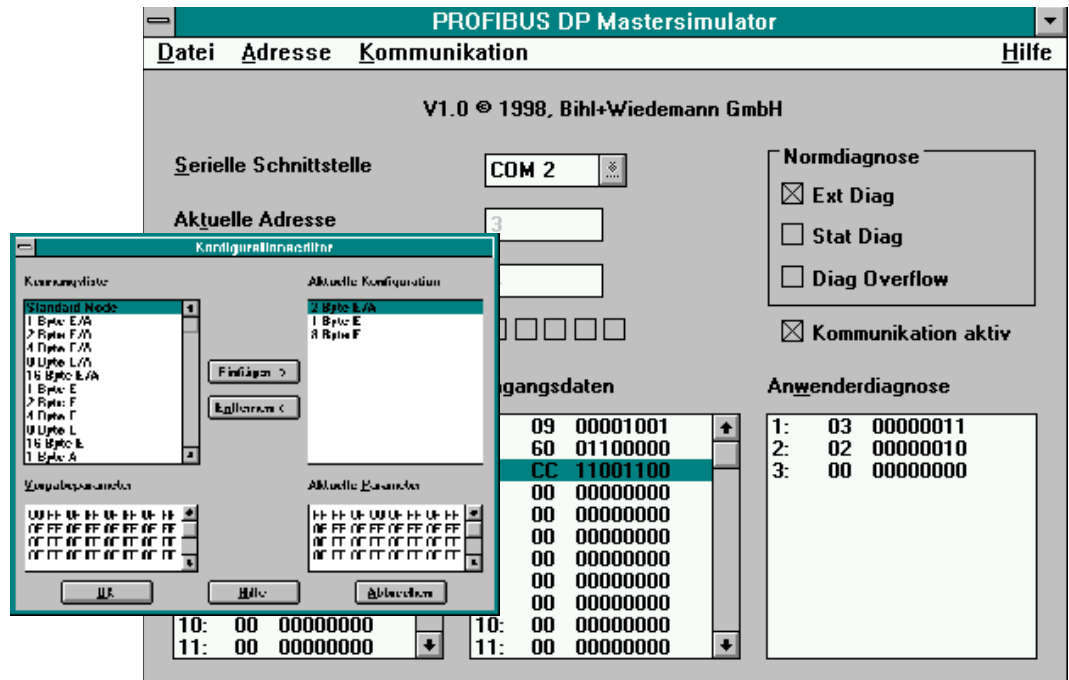

Der PROFIBUS-DP-Mastersimulator ist ein einfaches universelles Werkzeug für den Datenaustausch mit PROFIBUS-Slaves fast aller Hersteller über PROFIBUS-DP. Der PROFIBUS-DP-Mastersimulator kann mit dem PROFIBUS-Slave auch ohne GSD-Datei, ohne Typdatei und ohne PROFIBUS-Master Daten austauschen. Ohne weitere Eingaben oder zusätzliche Dateien kann der PROFIBUS-Slave mit der Default E/A-Breite in Betrieb genommen werden. Eingangsdaten können gelesen und Ausgangsdaten geschrieben werden. Dies ist vor allem bei zeitkritischer Fehlersuche am PROFIBUS wichtig, wenn z. B. Disketten verschiedener Hersteller nicht greifbar sind. Darüber hinaus ermöglicht der PROFIBUS-DP-Mastersimulator selbstverständlich auch die Verwendung von GSD-Dateien sowie die Eingabe spezieller Konfigurationen zum Starten des Datenaustausches mit PROFIBUS-Slaves. Das Adressieren von PROFIBUS-Slaves - vor allem der IP67-Module ohne Adress-Schalter - ist ebenfalls möglich. Im Lieferumfang des PROFIBUS-DP-Mastersimulator ist ein einfacher PROFIBUS-Konverter enthalten. Der PROFIBUS-Konverter ist der ideale Schnittstellenkonverter zwischen der RS 232-Schnittstelle des PCs und dem PROFIBUS. Der Konverter ist sehr kompakt und benötigt keine zusätzliche externe Spannungsversorgung. Deshalb ist er auch für mobilen Aufbau mit einem Laptop oder Notebook bestens geeignet. Der PROFIBUS-Konverter wird einfach zwischen PROFIBUS und RS 232-Verbindungskabel gesteckt.

11 Anhang: Anzeigen der Ziffernanzeige

Im Grundzustand des Projektierungsmodus werden nacheinander die Adressen aller erkannten AS-i-Slaves angezeigt, und zwar zwei pro Sekunde. Ein leeres Display deutet auf eine leere LDS hin, es wurden also keine Slaves erkannt.

Im Grundzustand des geschützten Betriebsmodus ist die Anzeige leer oder zeigt die Adresse einer Fehlbelegung an (siehe Kapitel 6.4.2).

Während einer manuellen Adressenprogrammierung hat die Anzeige einer Slaveadresse natürlich eine andere Bedeutung (siehe Kapitel 6.5 und 6.6).

Alle Anzeigen, die größer als 31 sind, also nicht als Slaveadresse interpretiert werden können, sind Status- oder Fehlermeldungen des Gerätes.

Sie haben folgende Bedeutung:

39	erweiterte AS-i Diagnose: Erscheint die 39 nach dem Drücken der 'set'-Taste, so ist ein kurzzeitiger Spannungszusammenbruch auf AS-i aufgetreten.
40	Der AS-i-Master befindet sich in der Offline-Phase.
41	Der AS-i-Master befindet sich in der Erkennungsphase.
42	Der AS-i-Master befindet sich in der Aktivierungsphase.
43	Der AS-i-Master beginnt den Normalbetrieb.
70	Hardwarefehler: Das EEPROM des AS-i-Masters kann nicht geschrieben werden.
72	Hardwarefehler: Keine Verbindung zum PIC-Prozessor.
73	Hardwarefehler: Keine Verbindung zum PIC-Prozessor.
74	Prüfsummenfehler im EEPROM.
75	Fehler im internen RAM.
76	Fehler im externen RAM.
77	AS-i-Control-Softwarefehler: Stack overflow (AS-i-Control II).
78	AS-i-Control-Softwarefehler: Prüfsummenfehler im Steuerprogramm.
80	Fehler beim Verlassen des Projektierungsmodus: Es existiert ein Slave mit Adresse Null.
81	Allgemeiner Fehler beim Ändern einer Slaveadresse.
82	Die Tastenbedienung wurde gesperrt. Bis zum nächsten Neustart des AS-i-Masters sind Zugriffe auf das Gerät nur vom Host aus über die Schnittstelle möglich.
83	Programm-Reset des AS-i-Control-Programms: Das AS-i-Control-Programm wird gerade aus dem EEPROM ausgelesen und ins RAM kopiert.
88	Anzeigentest beim Hochlaufen des AS-i-Masters.
90	Fehler beim Ändern einer Slaveadresse im geschützten Betriebsmodus: Es existiert kein Slave mit der Adresse Null.
91	Fehler beim Ändern einer Slaveadresse: Die Zieladresse ist bereits belegt.
92	Fehler beim Ändern einer Slaveadresse: Die neue Adresse konnte nicht gesetzt werden.

Ausgabedatum 29.1.2002

93	Fehler beim Ändern einer Slaveadresse: Die neue Adresse konnte im Slave nur flüchtig gespeichert werden.
94	Fehler beim Ändern einer Slaveadresse im geschützten Betriebsmodus: Der Slave hat falsche Konfigurationsdaten.
95	Fehler beim Ändern einer Slaveadresse im geschützten Betriebsmodus: Der Konfigurationsfehler wird durch einen überzähligen Slave hervorgerufen (statt durch einen fehlenden Slave).

12 Anhang: Erste Inbetriebnahme des AS-i-Kreises

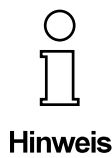

Hier erfahren Sie beispielhaft, wie Sie schnell und einfach den AS-i-Kreis in Betrieb nehmen können, ohne auf externe Geräte angewiesen zu sein. Adressieren Sie die an AS-i angeschlossenen Komponenten einfach am AS-i-Master. Komfortabler lässt sich ein Slave natürlich mit einem Handadressiergerät oder mit der Windows-Software AS-i Control Tools adressieren, es ist jedoch ohne Hilfsmittel möglich, auch komplexe Netze direkt am AS-i-Master zu konfigurieren.

Was soll ich tun?	Wie muß ich dazu vorgehen?
Sorgen Sie für die korrekte Spannungsversorgung des AS-i-Masters.	Verbinden Sie das AS-i-Netzteil mit den Klemmen AS-i + und AS-i -, schließen Sie die Funktionserde an. Schalten Sie die Spannungsversorgung ein.
Nach erfolgtem Selbsttest: Die LEDs "power", "config err", "U ASI" und „prj mode“ leuchten. Das Display zeigt „40“: Der AS-i-Master befindet sich in der Offline-Phase. Kurz darauf wird „41“ angezeigt: Der AS-i-Master bleibt in der Erkennungsphase.	
Versetzen Sie das Gerät in den Projektierungsmodus, falls die gelbe LED nicht leuchtet.	Drücken Sie die Taste „mode“ für ca. fünf Sekunden.
Die gelbe LED „prj mode“ leuchtet. Das Gerät befindet sich nun im Projektierungsmodus.	
Schließen Sie einen Slave mit der Adresse „0“ an.	Verbinden Sie die Anschlüsse des Slaves mit den Klemmen AS-i +/-.
Die grüne LED „ASI active“ leuchtet. Das Display zeigt „0“. Dies bedeutet, dass der AS-i-Master den Slave erkannt hat.	
Ändern Sie nun die Adresse des Slaves auf „1“.	Wählen Sie die Adresse „1“ durch evtl. mehrfaches kurzes Drücken der Taste „set“, wobei nach jedem Betätigen die jeweils nächste freie Adresse angezeigt wird. Betätigen Sie den Taster so oft, bis „1“ im Display erscheint. Halten Sie nun die Taste „set“ ca. fünf Sekunden gedrückt, bis die angezeigte Adresse „1“ blinkt. Durch nochmaliges kurzes Drücken der „set“-Taste wird der Slave auf diese Adresse adressiert.
Der AS-i-Master erkennt den Slave mit Adresse „1“ und zeigt diesen an.	

Ausgabedatum 29.1.2012

AS-i/PROFIBUS-Gateway

Anhang: Erste Inbetriebnahme des AS-i-Kreises

Was soll ich tun?	Wie muß ich dazu vorgehen?
Schließen Sie einen weiteren Slave mit der Adresse „0“ an, und weisen Sie ihm die Adresse „2“ zu.	Klemmen Sie einen weiteren AS-i-Slave an die AS-i-Leitung. Die Adressierung weiterer AS-i-Slaves erfolgt wie bei Slave 1.
Das Display zeigt nun nacheinander die erkannten Adressen an.	
Wechseln Sie nun in den geschützten Betriebsmodus und speichern Sie die AS-i-Konfiguration.	Verlassen Sie den Projektierungsmodus durch ca. 5 Sekunden langes Drücken der „mode“-Taste, bis die LED „prj mode“ erlischt.
<p>Die Projektierung des AS-i-Masters ist nun abgeschlossen. Nun kann der übergeordnete Feldbus in Betrieb genommen werden. Das Gateway bleibt so lange in der Offline-Phase (Display dunkel, ASI active LED ist aus), bis der übergeordnete Feldbus korrekt in Betrieb ist.</p>	

13 Anhang: Beispiel der Inbetriebnahme an einer Siemens S5

Dieses Kapitel zeigt beispielhaft die Inbetriebnahme eines AS i/PROFIBUS-DP-Gateways am PROFIBUS für die SPS Simatic S5 135 von Siemens mit der PROFIBUS-Master-Karte IM 308 C. Die verwendete Konfigurationssoftware ist die Siemens COM PROFIBUS 3.0.

13.1 Inbetriebnahme

1. Kopieren Sie die GSD-Datei „B_W_1745.GSD“ von der Diskette „AS-i/PROFIBUS-Gateway IBM PC Software“ aus dem Verzeichnis A:\GSD in das Verzeichnis \GSD der Software COM PROFIBUS 3.0.
2. Starten Sie die Konfigurationssoftware COM PROFIBUS 3.0
3. Führen Sie den Befehl „Datei|GSD-Dateien einlesen“ aus.
4. Führen Sie den Befehl „Datei|Neu“ aus.

Es erscheint die Dialogbox Master-Hostauswahl.

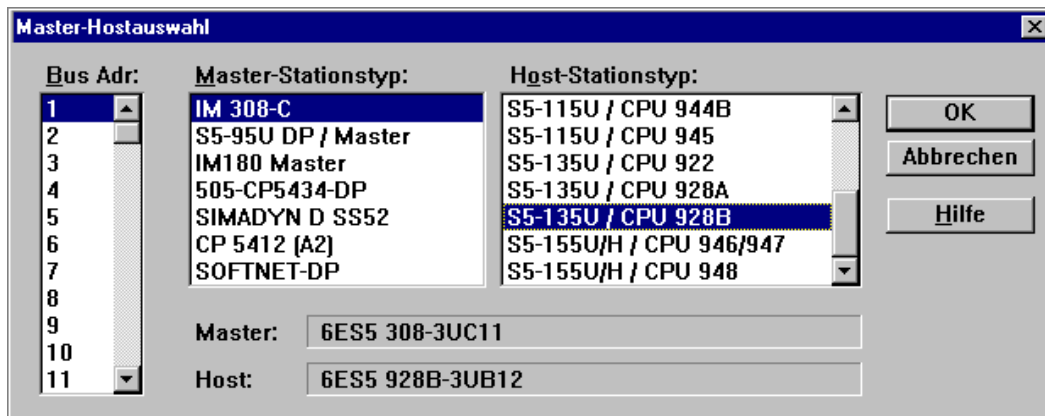

Wählen Sie Ihren PROFIBUS-Master aus.

5. Mit dem Befehl „Projektieren|Busparameter“ können Sie die Baudrate und andere Busparameter einstellen.

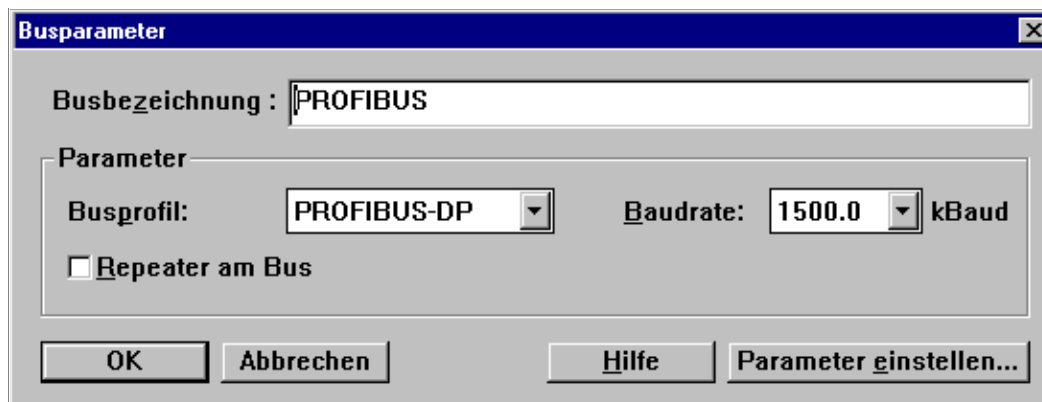

Anhang: Beispiel der Inbetriebnahme an einer Siemens S5

6. Im Fenster DP-Mastersystem steht Ihnen eine Leiste mit verschiedenen PROFIBUS-Slaves zur Verfügung.

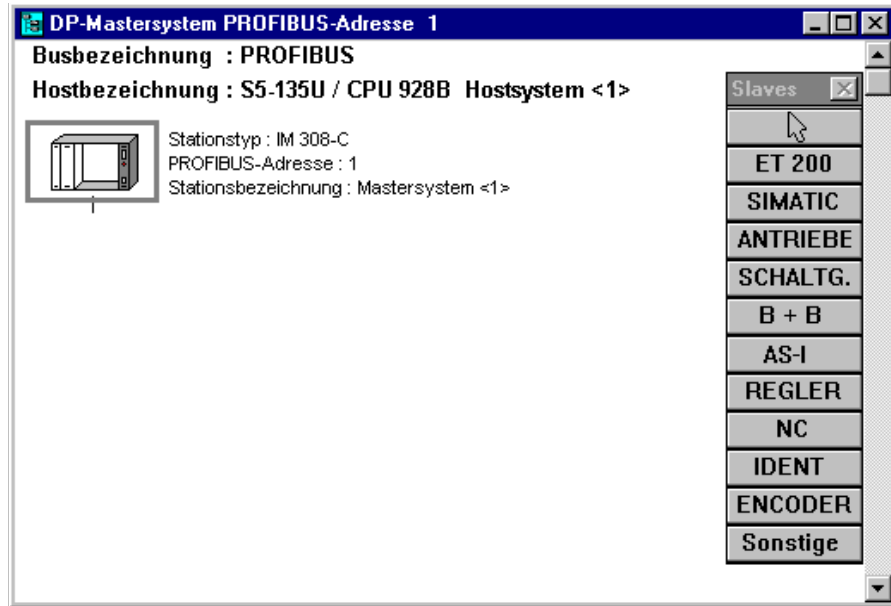

Klicken Sie auf AS-i und ziehen Sie das Icon auf den PROFIBUS in obigem Fenster.

7. Nach einem weiteren Mausklick erscheint die Dialogbox zur Auswahl der Stationsadresse. Einstellen der Stationsadresse am Gateway siehe Kapitel 6.7:



8. und danach die Dialogbox zur Auswahl des Gerätetyps:

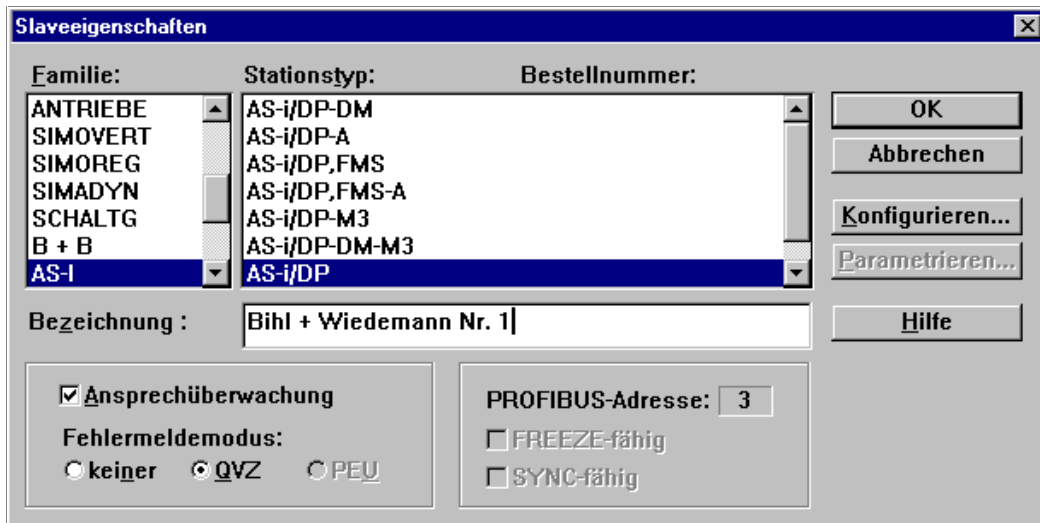

Wählen Sie als Stationstyp „AS-i/DP“. Dieser Name bezeichnet die GSD-Datei mit den Einstellungen für den Standardmodus.

9. Ihr PROFIBUS-System hat danach folgendes Aussehen:

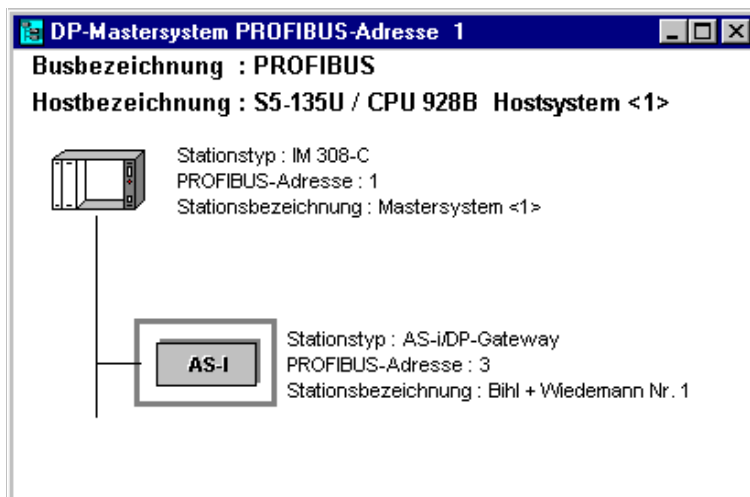

10. Selektieren Sie den PROFIBUS-Slave. Über den Befehl „Projektieren|Slave-eigenschaften...|Konfigurieren...“ gelangen Sie zur Dialogbox Konfigurieren.

	Kennung	Kommentar	E-Adr.	A-Adr.
0	191		P000	P000
1				
2				
3				
4				
5				
6				
7				
8				
9				
10				
11				
12				
13				

In den Feldern E-Adr. und A-Adr. können Sie die Startadressen für die AS-i-Daten festlegen. Am einfachsten geschieht dies mit „Autoadr.“. Ab diesen Adressen werden jeweils 16 Bytes AS-i-Daten im Adressraum Ihrer SPS abgebildet.

Diese AS-i-Daten können Sie nun in Ihrem Anwenderprogramm mittels Lade- und Transferbefehlen bearbeiten.

11. Nach dem Schließen dieser Dialogbox speichern Sie Ihr Projekt mit dem Befehl „Datei|Speichern“.
12. Als letzten Schritt exportieren Sie die Daten auf eine Speicherkarte mit dem Befehl „Datei | Export | Memory Card...“

Es gelten die Allgemeinen Lieferbedingungen für Erzeugnisse und Leistungen der Elektroindustrie,
herausgegeben vom Zentralverband Elektrotechnik und Elektroindustrie (ZVEI) e.V.
in ihrer neuesten Fassung sowie die Ergänzungsklausel: "Erweiterter Eigentumsvorbehalt"

Wir von Pepperl+Fuchs fühlen uns verpflichtet, einen Beitrag für die Zukunft zu leisten,
deshalb ist diese Druckschrift auf chlorfrei gebleichtem Papier gedruckt.

Ein Kern, zwei Profile.

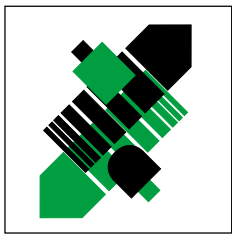

Geschäftsbereich Fabrikautomation

Produktbereiche

- Binäre und analoge Sensoren
- in verschiedenen Technologien
 - Induktive und kapazitive Sensoren
 - Magnetsensoren
 - Ultraschallsensoren
 - Optoelektronische Sensoren
- Inkremental- und Absolutwert-Drehgeber
- Zähler und Nachschaltgeräte
- Identifikationssysteme
- AS-Interface

Branchen und Partner

- Maschinenbau
- Fördertechnik
- Verpackungs- und Getränkemaschinen
- Automobilindustrie

Verfügbarkeit

Weltweiter Vertrieb, Service und Beratung durch kompetente und zuverlässige Pepperl+Fuchs Mitarbeiter stellen sicher, dass Sie uns erreichen, wann und wo immer Sie uns brauchen. Unsere Tochterunternehmen finden Sie in der gesamten Welt.

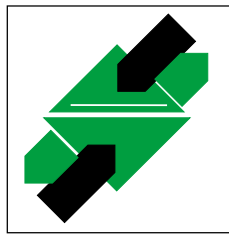

Geschäftsbereich Prozessautomation

Produktbereiche

- Signal Konditionierer
- Eigensichere Interfacebausteine
- Remote Prozess Interface
- Eigensichere Feldbuslösungen
- Füllstandssensoren
- MSR-Anlagenengineering auf der Interfaceebene
- Ex-Schulung

Branchen und Partner

- Chemie
- Industrielle und kommunale Abwassertechnik
- Öl, Gas und Petrochemie
- SPS und Prozessleitsysteme
- Ingenieurbüros für Prozessanlagen

<http://www.pepperl-fuchs.com>

Tel. (0621) 776-11 11 • Fax (0621) 776-27-11 11 • E-Mail: fa-info@de.pepperl-fuchs.com

Zentrale USA

Pepperl+Fuchs Inc. • 1600 Enterprise Parkway
Twinsburg, Ohio 44087 • Cleveland-USA
Tel. (330) 4 25 35 55 • Fax (330) 4 25 46 07
E-Mail: sales@us.pepperl-fuchs.com

Zentrale Asien

Pepperl+Fuchs Pte Ltd. • P+F Building
18 Ayer Rajah Crescent • Singapore 139942
Tel. (65) 7 79 90 91 • Fax (65) 8 73 16 37
E-Mail: sales@sg.pepperl-fuchs.com

Zentrale weltweit

Pepperl+Fuchs GmbH • Königsberger Allee 87
68307 Mannheim • Deutschland
Tel. (06 21) 7 76-0 • Fax (06 21) 7 76-10 00
E-Mail: info@de.pepperl-fuchs.com

 **PEPPERL+FUCHS**