

IUH-F192-V1-*

Schreib-/Lesekopf für
IDENTControl

Handbuch



IDENTControl

Es gelten die Allgemeinen Lieferbedingungen für Erzeugnisse und Leistungen der Elektroindustrie, herausgegeben vom Zentralverband Elektroindustrie (ZVEI) e. V. in ihrer neuesten Fassung sowie die Ergänzungsklausel: "Erweiterter Eigentumsvorbehalt".

Weltweit

Pepperl+Fuchs-Gruppe

Lilienthalstr. 200

68307 Mannheim

Deutschland

Telefon: +49 621 776 - 0

E-Mail: info@de.pepperl-fuchs.com

<https://www.pepperl-fuchs.com>

| | | |
|----------|---|-----------|
| 1 | Einleitung | 6 |
| 1.1 | Inhalt des Dokuments | 6 |
| 1.2 | Zielgruppe, Personal | 6 |
| 1.3 | Verwendete Symbole..... | 7 |
| 2 | Zertifikate und Zulassungen..... | 8 |
| 2.1 | Konformitätserklärung (RE Directive 2014/53/EU)..... | 8 |
| 2.2 | FCC-Information..... | 8 |
| 2.3 | IC-Information | 9 |
| 2.4 | UL Information | 9 |
| 2.5 | Weitere länderspezifische Zulassungen | 9 |
| 3 | Produktbeschreibung | 10 |
| 3.1 | RFID-Frequenzbänder | 10 |
| 3.2 | UHF Allgemein | 10 |
| 3.2.1 | Vorteile von UHF..... | 10 |
| 3.2.2 | Anwendungen für UHF-Systeme | 10 |
| 3.2.3 | Speicherstruktur eines Transponders | 11 |
| 3.2.4 | Elektronischer Produkt-Code EPC..... | 12 |
| 3.2.5 | Einfluss verschiedener Materialien auf die Reichweite | 13 |
| 3.2.6 | Dense Reader Mode (DRM)..... | 13 |
| 3.2.7 | Frequenzsprungverfahren..... | 14 |
| 3.2.7.1 | China | 14 |
| 3.2.7.2 | USA | 14 |
| 3.2.8 | Relevante Normen zu UHF | 15 |
| 3.3 | Einsatzländer | 15 |
| 3.3.1 | Europäische Union | 16 |
| 3.3.2 | Argentinien | 16 |
| 3.3.3 | Australien..... | 16 |
| 3.3.4 | Brasilien..... | 16 |
| 3.3.5 | Kanada | 16 |
| 3.3.6 | China | 17 |
| 3.3.7 | Hongkong | 17 |
| 3.3.8 | Indien..... | 17 |
| 3.3.9 | Japan..... | 17 |
| 3.3.10 | Kolumbien..... | 17 |
| 3.3.11 | Malaysia | 18 |
| 3.3.12 | Marokko..... | 18 |
| 3.3.13 | Mexiko | 18 |
| 3.3.14 | Neuseeland | 18 |
| 3.3.15 | Singapur | 19 |
| 3.3.16 | Südkorea | 19 |
| 3.3.17 | Thailand..... | 19 |
| 3.3.18 | Vereinigte Staaten von Amerika..... | 20 |
| 3.4 | Allgemeine Funktionen und Merkmale | 20 |

| | | |
|------------|--|-----------|
| 3.5 | Anzeigen und Bedienelemente..... | 21 |
| 3.6 | Anschluss | 21 |
| 3.7 | Lieferumfang | 22 |
| 3.8 | Zubehör..... | 23 |
| 3.8.1 | IDENTControl..... | 23 |
| 3.8.2 | Datenträger..... | 24 |
| 3.8.3 | Verbindungskabel zu Schreib-/Lesegeräten und Triggersensoren | 24 |
| 3.8.4 | Kabel Dosen für die Energieversorgung | 25 |
| 3.8.5 | Montagezubehör..... | 25 |
| 4 | Installation | 26 |
| 4.1 | Lagerung und Transport..... | 26 |
| 4.2 | Auspacken | 26 |
| 4.3 | Montage | 26 |
| 4.3.1 | Orientierung im Raum | 28 |
| 4.3.2 | Mindestabstände | 29 |
| 4.3.3 | Polarisation | 29 |
| 4.4 | Anschluss | 30 |
| 4.5 | EMV-Konzept | 30 |
| 5 | Inbetriebnahme | 32 |
| 5.1 | Festlegungen..... | 32 |
| 5.1.1 | Darstellung..... | 32 |
| 5.1.2 | Legende..... | 32 |
| 5.2 | Erste Inbetriebnahme | 33 |
| 5.3 | Geräteeinstellungen | 35 |
| 5.4 | Bedienung über die Kommunikationsschnittstelle | 35 |
| 6 | Bedienung | 38 |
| 6.1 | Allgemeines | 38 |
| 6.2 | Interferenz aufgrund von Mehrwegeausbreitung | 38 |
| 6.3 | Befehlsübersicht..... | 39 |
| 6.4 | Schreib-/Lesebefehle..... | 39 |
| 6.5 | Filterbefehle..... | 44 |
| 6.6 | Konfigurationsbefehle | 47 |
| 6.6.1 | Befehl ChangeTag | 47 |
| 6.6.2 | Parameter lesen und schreiben | 48 |
| 6.6.3 | Parameter | 50 |
| 6.7 | Fehler-/Statusmeldungen..... | 59 |

| | | |
|------------|---------------------------------|-----------|
| 7 | Wartung und Pflege | 60 |
| 8 | Störungsbeseitigung..... | 61 |
| 9 | Anhang | 62 |
| 9.1 | Abmessungen | 62 |
| 9.2 | ASCII-Tabelle | 62 |
| 9.3 | Erfassungsbereich | 63 |

1 Einleitung

1.1 Inhalt des Dokuments

Dieses Dokument beinhaltet Informationen, die Sie für den Einsatz Ihres Produkts in den zutreffenden Phasen des Produktlebenszyklus benötigen. Dazu können zählen:

- Produktidentifizierung
- Lieferung, Transport und Lagerung
- Montage und Installation
- Inbetriebnahme und Betrieb
- Instandhaltung und Reparatur
- Störungsbeseitigung
- Demontage
- Entsorgung



Hinweis!

Entnehmen Sie die vollständigen Informationen zum Produkt der weiteren Dokumentation im Internet unter www.pepperl-fuchs.com.



Hinweis!

Sie finden spezifische Geräteinformationen wie z. B. das Baujahr, indem Sie den QR-Code auf dem Gerät scannen. Alternativ geben Sie die Seriennummer in der Seriennummernsuche unter www.pepperl-fuchs.com ein.

Die Dokumentation besteht aus folgenden Teilen:

- vorliegendes Dokument
- Datenblatt

Zusätzlich kann die Dokumentation aus folgenden Teilen bestehen, falls zutreffend:

- EU-Baumusterprüfbescheinigung
- EU-Konformitätserklärung
- Konformitätsbescheinigung
- Zertifikate
- Control Drawings
- Betriebsanleitung
- Handbuch funktionale Sicherheit
- weitere Dokumente

1.2 Zielgruppe, Personal

Die Verantwortung hinsichtlich Planung, Montage, Inbetriebnahme, Betrieb, Instandhaltung und Demontage liegt beim Anlagenbetreiber.

Nur Fachpersonal darf die Montage, Inbetriebnahme, Betrieb, Instandhaltung und Demontage des Produkts durchführen. Das Fachpersonal muss die Betriebsanleitung und die weitere Dokumentation gelesen und verstanden haben.

Machen Sie sich vor Verwendung mit dem Gerät vertraut. Lesen Sie das Dokument sorgfältig.

1.3 Verwendete Symbole

Dieses Dokument enthält Symbole zur Kennzeichnung von Warnhinweisen und von informativen Hinweisen.

Warnhinweise

Sie finden Warnhinweise immer dann, wenn von Ihren Handlungen Gefahren ausgehen können. Beachten Sie unbedingt diese Warnhinweise zu Ihrer persönlichen Sicherheit sowie zur Vermeidung von Sachschäden.

Je nach Risikostufe werden die Warnhinweise in absteigender Reihenfolge wie folgt dargestellt:



Gefahr!

Dieses Symbol warnt Sie vor einer unmittelbar drohenden Gefahr.

Falls Sie diesen Warnhinweis nicht beachten, drohen Personenschäden bis hin zum Tod.



Warnung!

Dieses Symbol warnt Sie vor einer möglichen Störung oder Gefahr.

Falls Sie diesen Warnhinweis nicht beachten, können Personenschäden oder schwerste Sachschäden drohen.



Vorsicht!

Dieses Symbol warnt Sie vor einer möglichen Störung.

Falls Sie diesen Warnhinweis nicht beachten, können das Produkt oder daran angeschlossene Systeme und Anlagen gestört werden oder vollständig ausfallen.

Informative Hinweise



Hinweis!

Dieses Symbol macht auf eine wichtige Information aufmerksam.



Handlungsanweisung

1. Dieses Symbol markiert eine Handlungsanweisung. Sie werden zu einer Handlung oder Handlungsfolge aufgefordert.

2 Zertifikate und Zulassungen

2.1 Konformitätserklärung (RE Directive 2014/53/EU)

Dieses Produkt wurde unter Beachtung geltender europäischer Normen und Richtlinien entwickelt und gefertigt.

**Hinweis!**

Eine Konformitätserklärung kann beim Hersteller angefordert oder im Internet unter www.pepperl-fuchs.com heruntergeladen werden.

Der Hersteller des Produktes, die Pepperl+Fuchs SE in 68307 Mannheim, besitzt ein zertifiziertes Qualitätssicherungssystem gemäß ISO 9001.



ISO9001

2.2 FCC-Information

This device complies with Part 15 of the FCC Rules. Operation is subject to the following two conditions:

1. this device may not cause harmful interference, and
2. this device must accept any interference received, including interference that may cause undesired operation.

Attention:

Changes or modifications not expressly approved by the party responsible for compliance could void the user's authority to operate the equipment.

Note:

This equipment has been tested and found to comply with the limits for a Class A digital device, pursuant to part 15 of the FCC Rules. These limits are designed to provide reasonable protection against harmful interference when the equipment is operated in a commercial environment. This equipment generates, uses, and can radiate radio frequency energy and, if not installed and used in accordance with the instruction manual, may cause harmful interference to radio communications. Operation of this equipment in a residential area is likely to cause harmful interference in which case the user will be required to correct the interference at his own expense.

FCC Notice

To comply with FCC part 15 rules in the United States, the system must be professionally installed to ensure compliance with the Part 15 certification. It is the responsibility of the operator and professional installer to ensure that only certified systems are deployed in the United States. The use of the system in any other combination (such as co-located antennas transmitting the same information) is expressly forbidden.

FCC Exposure Information

To comply with FCC RF exposure compliance requirements, the antennas used for this transmitter must be installed to provide a separation distance of at least 35 cm from all persons and must not be co-located or operated in conjunction with any other antenna or transmitter.

2.3 IC-Information

This device complies with Industry Canada licence-exempt RSS standard(s) and with part 15 of the FCC Rules. Operation is subject to the following two conditions:

1. this device may not cause interference, and
2. this device must accept any interference, including interference that may cause undesired operation of the device.

Le présent appareil est conforme aux CNR d'Industrie Canada applicables aux appareils radio exempts de licence. L'exploitation est autorisée aux deux conditions suivantes :

1. l'appareil ne doit pas produire de brouillage, et
2. l'utilisateur de l'appareil doit accepter tout brouillage radioélectrique subi, même si le brouillage est susceptible d'en compromettre le fonctionnement.

IC Exposure Information

To comply with IC RF exposure compliance requirements, the antennas used for this transmitter must be installed to provide a separation distance of at least 35 cm from all persons and must not be co-located or operated in conjunction with any other antenna or transmitter.

2.4 UL Information

Technical Data and Environmental Conditions

This device is for indoor use only.

This device may be operated in altitudes up to 2000 m.

The ambient temperature range is from -20 °C to +70 °C for operation with non-transmission periods, or -20 °C to +60 °C for continuous transmission mode. The Pollution degree is 2.

The maximum relative humidity is 80 % for temperatures up to 31 °C decreasing linearly to 50% relative humidity at 40 °C.

Nominal power supply voltage is 24 V_{DC}, voltage range is 20 ... 30 V_{DC}. Supply must be PELV (Protective Extra Low Voltage). The Overvoltage Category II is applied. This is the case if Pepperl+Fuchs IDENTControl control interface is used.

Protection class IP67 is not included in the UL approval. The protection class is tested by Pepperl + Fuchs AG.

The ext. circuits are intended to be connected to this unit shall be galv. separated from mains supply or hazardous live voltage by reinforced or double insulation and meet the limits of clauses 6.3 and 9.4 of UL 61010-1.

2.5 Weitere länderspezifische Zulassungen

Alle derzeit gültigen Zulassungen finden Sie auf dem Datenblatt Ihres Schreib-/Lesekopfs unter www.pepperl-fuchs.com.

3 Produktbeschreibung

3.1 RFID-Frequenzbänder

Die folgende Grafik zeigt Ihnen die Lage der unterschiedlichen Frequenzbänder, die für RFID verwendet werden. Die in diesem Handbuch beschriebenen Geräte arbeiten im Frequenzbereich von 865 MHz ... 868 MHz und 902 MHz ... 928 MHz, der hervorgehoben ist.

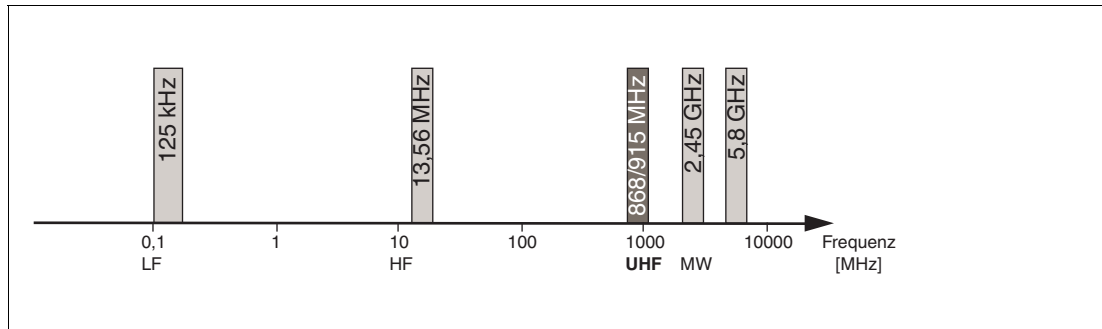

- 100 kHz ... 135 kHz: Niederfrequenz LF
- 13,56 MHz: Hochfrequenz HF
- 865 MHz ... 868 MHz (Europa), 902 MHz ... 928 MHz (USA), 920 MHz ... 925 MHz (China): Ultrahochfrequenz UHF
- 2,45 GHz und 5,8 GHz: Mikrowelle MW

3.2 UHF Allgemein

3.2.1 Vorteile von UHF

- Große Reichweite
- UHF Transponder sind als günstige und platzsparende Klebeetiketten verfügbar
- Hohe Datenübertragungsraten
- Transponder mit großem Arbeitsspeicher (User Memory) verfügbar
- Pulkerfassung

3.2.2 Anwendungen für UHF-Systeme

- Identifikation in galvanischen Beschichtungs- oder Lackieranlagen in der Automobilproduktion,
- Identifikation über größere Entfernungen als mit LF- und HF-Systemen realisierbar,
- Identifizierung von Fahrzeugaufbauten in der Automobilproduktion,
- Palettenidentifikation und Erfassung von Warenströmen in der Logistik und
- Zugangssteuerung bei Verladestationen durch LKW-Identifikation.

3.2.3 Speicherstruktur eines Transponders

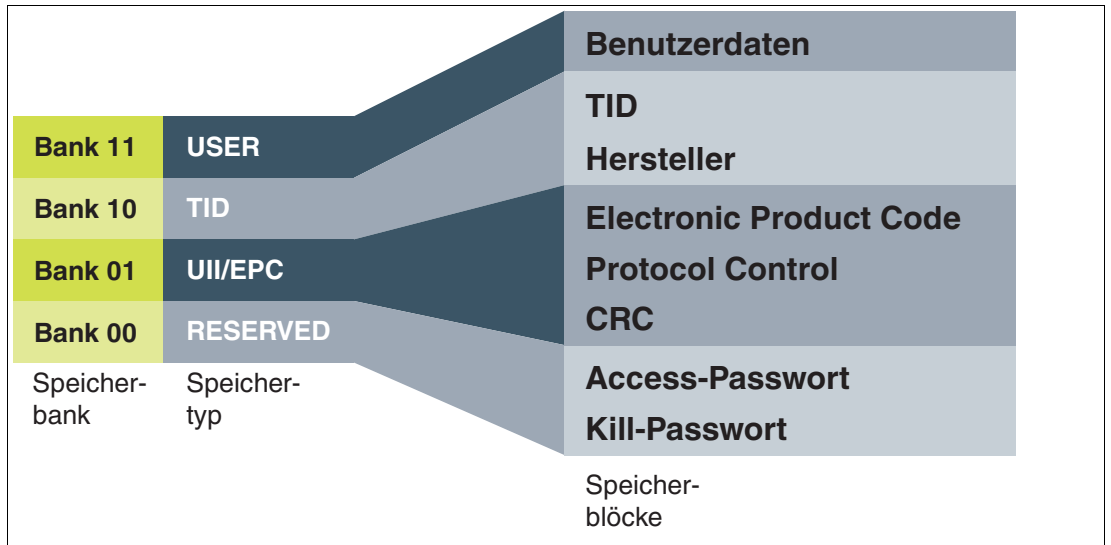

Der Speicher eines Transponders des Typs EPC Gen 2 (ISO/IEC 18000-63) ist in 4 Bänke unterteilt. Die wesentlichen Inhalte dieser Speicherbänke sind:

| Speicher-bank | Speichertyp | Speicherblöcke |
|--|-------------|---|
| Bank 00 (00 _{bin} = 0 _{dez}) | RESERVED | Passwortverwaltung |
| Bank 01 (01 _{bin} = 1 _{dez}) | UII/EPC | Unique Item Identifier (UII) Electronic Product Code (EPC) |
| Bank 10 (10 _{bin} = 2 _{dez}) | TID | Tag-ID (TID) |
| Bank 11 (11 _{bin} = 3 _{dez}) | USER | User Memory |

Bank 00: RESERVED

Die **Bank 00** enthält die Passwortverwaltung. Es beinhaltet das Zugriffs- und das Kill-Passwort. Dieser Bereich ist je nach Chip-Typ vorhanden.

Bank 01: UII/EPC

Die **Bank 01** beinhaltet neben dem Unique Item Identifier (UII) eine berechnete Prüfsumme CRC (Cyclic Redundancy Check) zur Verifizierung der Daten auf dem Transponder und den Bereich Protocol Control (PC). Der Bereich PC beinhaltet:

- die Länge des UII
- das Feld Application Family Identifier (AFI)
- einen Bit-Schalter für eine EPC-Nummernfolge nach ISO in Bank 01
- einen Bit-Schalter für hinterlegte Daten in Bank 11, falls vorhanden

Bank 10: TID

Die **Bank 10** beinhaltet den Tag-Identifizierer (TID), bestehend aus der Teilenummer und der optionalen Seriennummer des Transponders. Diese Daten sind dauerhaft und unveränderlich gespeichert. Das erste Byte bezeichnet die Klasse des Transponders durch E0_{hex}, E2_{hex} oder E3_{hex}. Die weitere Zusammensetzung der TID ist klassenabhängig und kann in der Norm ISO/IEC 18000-63 nachgelesen werden.

Beispiel:

Alle Transponder der Klasse EPC Gen 2 (ISO/IEC 18000-63) werden durch $E2_{hex}$ gekennzeichnet. Der TID setzt sich zusammen wie folgt:

- 4 Byte: Teilenummer des Transponders
 - 1 Byte: Kennzeichnung
 - 12 Bit: Transponder Mask Designer Identifier (MDID)
 - 12 Bit: Transponder-Modellnummer (TMN), durch den Hersteller definiert
- 4 oder 8 Byte: Seriennummer des Transponders
Die Seriennummer des Transponders kann je nach Hersteller auch entfallen oder nicht eindeutig sein.

Bank 11: User Memory

Die **Bank 11** beinhaltet einen Bereich, über den der Benutzer frei verfügen kann. Dieser Bereich hat je nach Chip-Typ verschiedene Größen oder ist nicht vorhanden.

3.2.4 Elektronischer Produkt-Code EPC

Der elektronische Produkt-Code EPC ist eine eindeutige Kennzeichnung in Form einer Ziffernfolge. Diese Ziffernfolge besitzt eine festgelegte Struktur und hat eine Länge von 64 Bit, 80 Bit, 96 Bit oder länger, abhängig vom eingesetzten EPC. Diese Ziffernfolge wird auf dem RFID-Transponder gespeichert und identifiziert somit das mit dem Transponder versehene Objekt weltweit eindeutig.

Für die Anwendung in der Warenwirtschaft wurde von GS1 das System der EPC festgelegt. Transponder mit Speicher für EPCs sind vom Anwender zu programmieren. Die Speicher neuer Transponder müssen keine gültigen EPC enthalten. Die EPC werden von GS1 verwaltet und vergeben. Um einen EPC zu erhalten, wenden Sie sich bitte an die jeweilige GS1-Niederlassung in Ihrem Land (www.gs1.com/contact).

Der EPC ist von GS1 in derzeit 13 verschiedenen Kodierungen definiert. Als Beispiel für eine häufig verwendete Kodierung ist hier die SGTIN-96 (serialized global trade item number) dargestellt. Die SGTIN-96 besitzt einen festgelegten Aufbau und ist folgendermaßen strukturiert:

1. **Header:** der Header gibt den verwendeten EPC-Standard vor und beschreibt die Ziffernfolge.
2. **Filterwert:** beschreibt die Einheit des Produkts, z. B. Endprodukt, Umverpackung, Palette.
3. **Partition:** beschreibt, an welcher Stelle der folgende Company Prefix endet und die Objektdaten beginnen.
4. **Company Prefix:** zugeteilte Nummernfolge, die den Produzenten identifiziert.
5. **Objektklasse:** Nummernfolge, die das Objekt beschreibt, z. B. Artikelnummer.
Die Länge des Company Prefix und der Objektklasse ist jeweils variabel, zusammen aber immer 44 Bit lang.
6. **Seriennummer:** Nummernfolge, die den Artikel identifiziert, z. B. fortlaufende Seriennummer des Artikels.

| | Header | Filterwert | Partition | Company Prefix | Objektklasse | Seriennummer |
|-------------|------------|------------|-----------|-----------------|--------------|----------------|
| Länge [Bit] | 8 | 3 | 3 | 20 ... 40 | 4 ... 24 | 38 |
| Wert | 48_{dez} | 0_{dez} | 5_{dez} | 4050143_{dez} | 124_{dez} | 203886_{dez} |

Tabelle 3.1

3.2.5 Einfluss verschiedener Materialien auf die Reichweite

Im UHF-Bereich hat die Beschaffenheit der Umgebung und des Untergrunds, auf dem der Transponder befestigt ist, eine gravierende Auswirkung auf die zu erzielende Reichweite des Systems. So ist eine Befestigung des UHF-Transponders auf Metall ohne Anpassungen nicht möglich. Glas hat z. B. als Untergrund einen negativen Einfluss auf die Reichweite. Wird ein UHF-Transponder auf feuchten Materialien befestigt, so ist die Reichweite im Vergleich zu trockenem Material jeweils schlechter. Der Montageuntergrund hat oftmals einen größeren Einfluss auf die Lesereichweite als das Material zwischen dem Transponder und dem Schreib-/Lesegerät. In der Grafik können Sie die Auswirkungen verschiedener Materialien tendenziell erkennen.



Abbildung 3.1

3.2.6 Dense Reader Mode (DRM)

Europa

Ein spezieller Betriebsmodus für Datenträger nach der Spezifikation EPC Gen 2 (ISO/IEC 18000-63) bewirkt, dass mehrere eng benachbarte Schreib-/Lesegeräte gleichzeitig störungsfrei betrieben werden können.

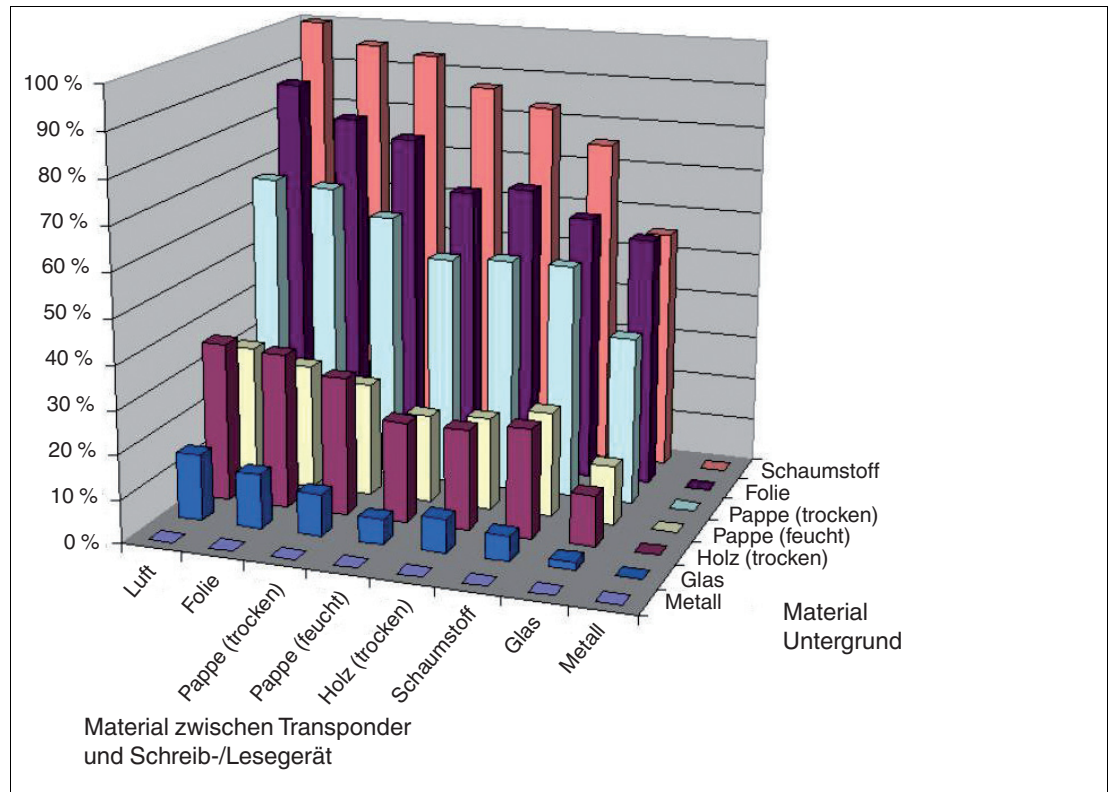
Gemäß EN 302208 werden beim Schreib-/Lesegerät in diesem Modus nur die Kanäle 4, 7, 10 und 13 zum Senden (Kommunikationspfad Schreib-/Lesegerät → Datenträger) verwendet. Die Sendeleistung beträgt maximal 2 W_{erp} gemäß EN 302208.



Abbildung 3.2

Die Antwort des Datenträgers erscheint durch den Frequenzversatz, der durch die in diesem Modus verwendete Modulation erzielt wird, auf den beiden Nachbarkanälen. Aufgrund des großen Pegelunterschiedes zwischen den Sendekanälen und Antwortkanälen bringt diese Technik bei der Wiederverwendung von Frequenzen große Vorteile.

3.2.7 Frequenzsprungverfahren

Beim Frequenzsprungverfahren FHSS (**F**requency **H**opping **S**pread **S**pectrum) wird die zu übertragende Information nacheinander auf mehrere Kanäle verteilt. Zu jedem Zeitpunkt wird immer nur ein Frequenzkanal genutzt. Dadurch ergibt sich für das Gesamtsignal eine größere Bandbreite, obwohl jeder Kanal eine kleinere Bandbreite besitzt. In diesem Abschnitt sind exemplarisch die Kanalbelegung für China und die USA grafisch dargestellt. Für beide Belegungen gelten unterschiedliche Parameter, wie z. B. Kanalanzahl und Kanalbandbreite. Darüber hinaus gibt es für weitere Länder andere Parametersätze.

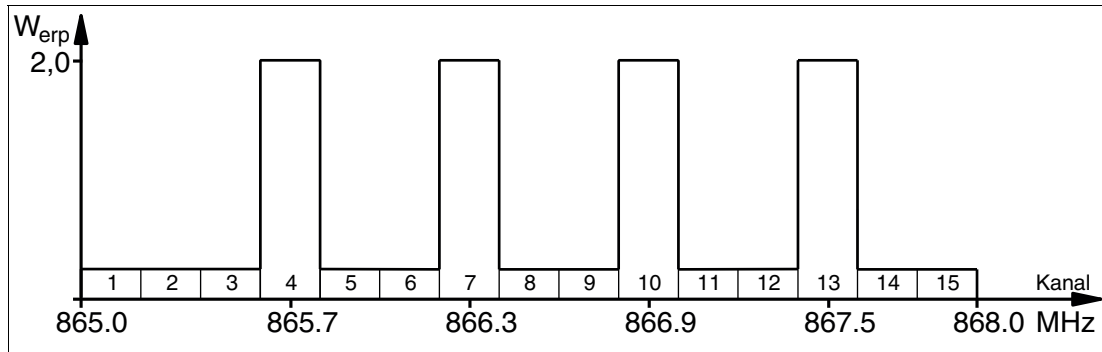
3.2.7.1 China

In China steht für UHF-RFID-Schreib-/Lesegeräte der Frequenzbereich 920 ... 925 MHz zur Verfügung. Der Bereich ist in Kanäle mit je 250 kHz Bandbreite eingeteilt. Auf 16 der zur Verfügung stehenden Kanäle sind maximal $2 W_{erp}$ erlaubt. Die Sendeleistung wird in W_{erp} angegeben. Es wird FHSS mit maximal 2 Sekunden Verweilzeit eingesetzt. Das UHF-RFID-Schreib-/Lesegerät für China verwenden optional die Kanäle 2 bis 17.



Abbildung 3.3

3.2.7.2 USA

In den USA steht das ISM-Band von 902 bis 928 MHz zur Verfügung. Das Band ist in 50 Kanäle mit jeweils 500 kHz Bandbreite eingeteilt. Es wird FHSS mit einer maximalen Verweildauer von 0,4 Sekunden eingesetzt. Dabei müssen alle Kanäle genutzt werden. Eine Einschränkung der Kanäle ist nicht zulässig.

Die Sendeleistung wird im Gegensatz zu den Schreib-/Lesegeräten für Europa und China in W_{eirp} angegeben. Auf allen Kanälen sind maximal $4 W_{eirp}$ erlaubt.

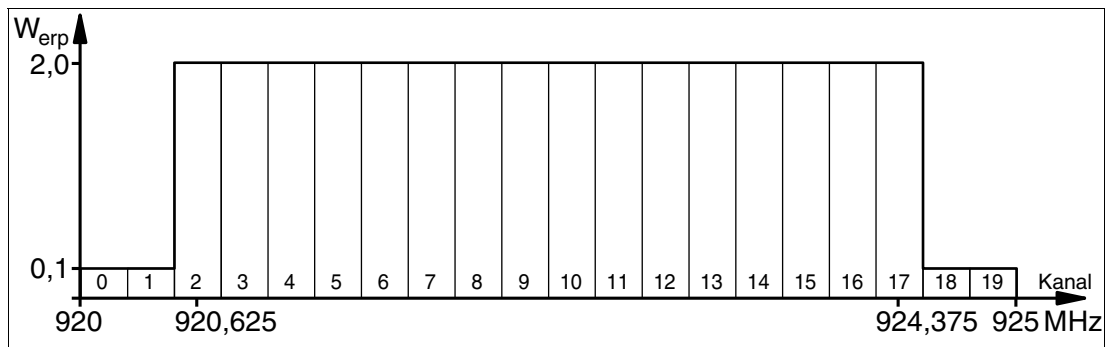

Abbildung 3.4

3.2.8 Relevante Normen zu UHF

Europäische Funknormen: EN 300220 und EN 302208

Einsatzempfehlungen für RFID-Label, Hinweise zur Recyclingfähigkeit, Installation von Readern und Antennen: ISO/IEC TR 24729 Teile 1-4

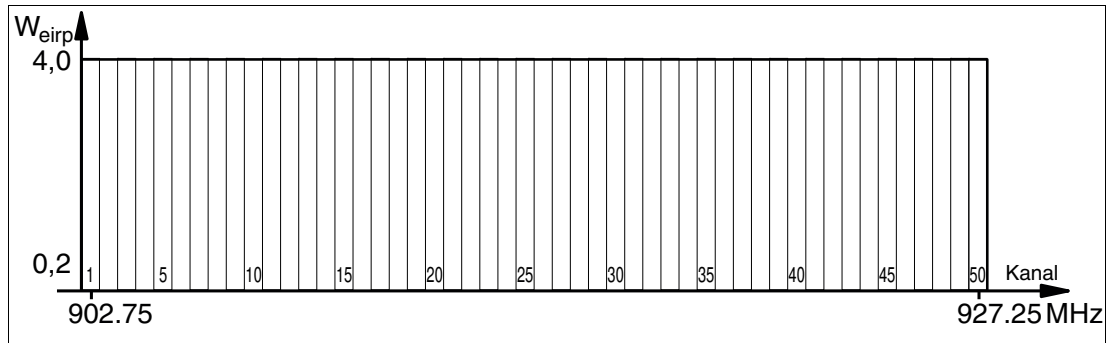
Installation und Inbetriebnahme von UHF-RFID-Systemen: ETSI TR 102436

Luftschnittstellenbeschreibung: EPC Gen 2 (ISO/IEC 18000-63)

3.3 Einsatzländer



Hinweis!

Länderkennung

Alle Schreib-/Leseköpfe IUH-F192-V1-* werden innerhalb ihres maximalen Frequenzbereiches jeweils mit den länderspezifischen Einstellungen betrieben. Bei der ersten Inbetriebnahme müssen Sie die passende Länderkennung einstellen. Siehe Kapitel 5.2.



Hinweis!

Falls Sie den Schreib-/Lesekopf IUH-F192-V1-* in einem Land nutzen möchten, das nicht in diesem Kapitel aufgeführt ist, vergewissern Sie sich vorher, dass die relevanten Werte des Schreib-/Lesekopfs mit den örtlichen Bestimmungen übereinstimmen.



Hinweis!

Funkzulassung

Für den Betrieb des Schreib-/Lesekopfes ist eine länderspezifische Funkzulassung erforderlich. Für die Europäische Union und die Türkei genügt die Konformitätserklärung des Herstellers. Unter Umständen existiert nicht für alle in diesem Kapitel aufgeführten Einsatzländer eine aktuell gültige Funkzulassung, da in einigen Ländern die Funkzulassung zeitlich begrenzt ist. Alle derzeit gültigen Funkzulassungen finden Sie auf dem Datenblatt des jeweiligen Schreib-/Lesekopfs unter www.pepperl-fuchs.com

Durch die Länderkennung wird auch das verwendete Frequenz-Zugriffsverfahren definiert.

Frequenz-Zugriffsverfahren

- In vielen Ländern, u. a. den USA und China, wird ein Frequenzsprungverfahren verwendet. Siehe Kapitel 3.2.7. Die Anzahl und Lage der Frequenzen ist fest vorgegeben und kann durch den Benutzer nicht verändert werden. Es werden alle Kanäle verwendet.
- In anderen Ländern, u. a. der Europäischen Union, Singapur oder Indien, wird eine parametrierbare Frequenzliste verwendet. Diese Frequenzliste können Sie aus vorgegebenen Kanälen zusammenstellen. In der Europäischen Union sind entsprechend des Dense Reader Modes gemäß EN 302208 vier Kanäle vorgegeben. Siehe Kapitel 3.2.6. Bei der Wahl dieser Länderkennung haben Sie die Möglichkeit, einen, mehrere oder alle vier Kanäle zu konfigurieren.

3.3.1 Europäische Union

In der Europäischen Union ist die Verwendung von RFID im UHF-Bereich durch die EN 302208 geregelt.

- UHF-Band: 865 ... 868 MHz
- Strahlungsleistung: 10 ... 2000 mW_{erp}; Default = 500 mW_{erp} (IUH-F192-V1-FR1)
- Kanalbandbreite: 200 kHz
- Kanalabstand 600 kHz
- Frequenzzugriffsverfahren: parametrierbare Frequenzliste
- Vordefinierte Anzahl Kanäle: 4
Einstellbare Kanäle: 4, 7, 10, 13
Mittenfrequenzen: 865,7 MHz, 866,3 MHz, 866,9 MHz, 867,5 MHz
Bis zu 4 Kanäle können parametrierbar und nacheinander verwendet werden.
Default: Dense Reader Mode mit Kanal 4, 10, 7, 13. Siehe Kapitel 3.2.6.

3.3.2 Argentinien

Die Bestimmungen für den UHF-Frequenzbereich in Argentinien entsprechen den Bestimmungen für den UHF-Frequenzbereich in den USA. Siehe Kapitel 3.3.18.

3.3.3 Australien

In Australien ist die Verwendung von RFID im UHF-Bereich wie folgt geregelt:

- UHF-Band: 920 ... 926 MHz
- Strahlungsleistung: 10 ... 4000 mW_{eirp}; Default = 800 mW_{eirp} (IUH-F192-V1-FR2)
- Kanalbandbreite: 500 kHz
- Kanalabstand: 500 kHz
- Frequenzzugriffsverfahren: Frequency Hopping. Siehe Kapitel 3.2.7.
- Anzahl Kanäle: 12
Verwendete Kanäle: 1, 2, 3, ... 12
Mittenfrequenzen: 919,75 MHz + (M x 0,5) MHz
Es werden immer alle 12 Kanäle verwendet.

3.3.4 Brasilien

In Brasilien ist die Verwendung von RFID im UHF-Bereich wie folgt geregelt:

- UHF-Band: 915 ... 928 MHz
- Strahlungsleistung: 10 ... 4000 mW_{eirp}; Default = 800 mW_{eirp} (IUH-F192-V1-FR2)
- Kanalbandbreite: 250 kHz
- Kanalabstand: 250 kHz
- Frequenzzugriffsverfahren: Frequency Hopping. Siehe Kapitel 3.2.7.
- Anzahl Kanäle: 52
Verwendete Kanäle: 1, 2, 3, ... 52
Mittenfrequenzen: 914,875 MHz + (M x 0,25) MHz
Es werden immer alle 52 Kanäle verwendet.

3.3.5 Kanada

Die Bestimmungen für den UHF-Frequenzbereich in Kanada entsprechen den Bestimmungen für den UHF-Frequenzbereich in den USA. Siehe Kapitel 3.3.18.

3.3.6 China

In China ist die Verwendung von RFID im UHF-Bereich durch die Bestimmungen des China Ministry of Industry and Information Technology (CMIIT) geregelt.

- UHF-Band: 920 ... 925 MHz
- Strahlungsleistung: 6 ... 2000 mW_{erp}; Default = 500 mW_{erp} (IUH-F192-V1-FR2)
- Kanalbandbreite: 250 kHz
- Kanalabstand: 250 kHz
- Frequenzzugriffsverfahren: Frequency Hopping (China). Siehe Kapitel 3.2.7.
- Anzahl Kanäle: 16
Verwendete Kanäle: 2, 3, 4, ... 17
Mittenfrequenzen: 920,125 MHz + (M x 0,25) MHz
Es werden immer alle 16 Kanäle verwendet.

3.3.7 Hongkong

Die Bestimmungen für den UHF-Frequenzbereich von 865 MHz bis 868 MHz in Hongkong entsprechen den Bestimmungen für den UHF-Frequenzbereich in der Europäischen Union. Siehe Kapitel 3.3.1.

Die Bestimmungen für den UHF-Frequenzbereich von 920 MHz bis 925 MHz in Hongkong entsprechen den Bestimmungen für den UHF-Frequenzbereich in Thailand. Siehe Kapitel 3.3.17.

3.3.8 Indien

In Indien ist die Verwendung von RFID im UHF-Bereich in Anlehnung an die EN 302208 geregelt.

- UHF-Band: 865...867 MHz
- Strahlungsleistung: 10 ... 2000 mW_{erp}; Default = 500 mW_{erp} (IUH-F192-V1-FR1)
- Kanalbandbreite: 200 kHz
- Kanalabstand: 200 kHz
- Frequenzzugriffsverfahren: parametrierbare Frequenzliste
- Anzahl der vordefinierten Kanäle: 10
Einstellbare Kanäle: 1, 2, 3, ... 10
Mittenfrequenzen: 865,1 MHz, 865,3 MHz, 865,5 MHz, 865,7 MHz, 865,9 MHz, 866,1 MHz, 866,3 MHz, 866,5 MHz, 866,7 MHz, 866,9 MHz
Bis zu 10 Kanäle können parametrisiert und nacheinander verwendet werden.
Default: Dense Reader Mode mit Kanal 1, 7, 4, 10. Siehe Kapitel 3.2.6.

3.3.9 Japan

In Japan ist die Verwendung von RFID im UHF-Bereich wie folgt geregelt:

- UHF-Band: 916,7 ... 920,5 MHz
- Strahlungsleistung: 10 ... 4000 mW_{eirp}; Default = 800 mW_{eirp} (IUH-F192-V1-FR2)
- Kanalbandbreite: 200 kHz
- Kanalabstand: 1200 kHz
- Frequenzzugriffsverfahren: parametrierbare Frequenzliste.
- Vordefinierte Anzahl Kanäle: 4
Einstellbare Kanäle: 5, 11, 17, 23
Mittenfrequenzen: 916,8 MHz, 918,0 MHz, 919,2 MHz, 920,4 MHz
Bis zu 4 Kanäle können parametrisiert und nacheinander verwendet werden.
Default: Dense Reader Mode mit Kanal 5, 17, 11, 23. Siehe Kapitel 3.2.6.

3.3.10 Kolumbien

Die Bestimmungen für den UHF-Frequenzbereich in Kolumbien entsprechen den Bestimmungen für den UHF-Frequenzbereich in Brasilien. Siehe Kapitel 3.3.4.

3.3.11 Malaysia

In Malaysia ist die Verwendung von RFID im UHF-Bereich wie folgt geregelt:

- UHF-Band: 919 ... 923 MHz
- Strahlungsleistung: 6 ... 2000 mW_{erp}; Default = 500 mW_{erp} (IUH-F192-V1-FR2)
- Kanalbandbreite: 500 kHz
- Kanalabstand: 500 kHz
- Frequenzzugriffsverfahren: Frequency Hopping. Siehe Kapitel 3.2.7.
- Anzahl Kanäle: 8
Verwendete Kanäle: 1, 2, 3, ... 8
Mittelfrequenzen: 918,75 MHz + (M x 0,5) MHz
Es werden immer alle 8 Kanäle verwendet.

3.3.12 Marokko

In Marokko ist die Verwendung von RFID im UHF-Bereich in Anlehnung an die EN 302208 geregelt:

- UHF-Band: 867,6 ... 868,0 MHz
- Strahlungsleistung: 3 ... 500 mW_{erp}; Default = 50 mW_{erp}
- Kanalbandbreite: 200 kHz
- Kanalabstand: 200 kHz
- Frequenzzugriffsverfahren: parametrierbare Frequenzliste.
- Vordefinierte Anzahl Kanäle: 1
Einstellbare Kanäle: 1, 2
Mittelfrequenzen: 867,7 MHz, 867,9 MHz
Bis zu 2 Kanäle können parametrierbar und nacheinander verwendet werden.
Default: Dense Reader Mode mit Kanal 1, 2. Siehe Kapitel 3.2.6.

3.3.13 Mexiko

Die Bestimmungen für den UHF-Frequenzbereich in Mexiko entsprechen den Bestimmungen für den UHF-Frequenzbereich in den USA. Siehe Kapitel 3.3.18.

3.3.14 Neuseeland

In Neuseeland ist die Verwendung von RFID im UHF-Bereich wie folgt geregelt:

- UHF-Band: 921,5 ... 928 MHz
- Strahlungsleistung: 10 ... 4000 mW_{eirp}; Default = 800 mW_{eirp} (IUH-F192-V1-FR2)
- Kanalbandbreite: 500 kHz
- Kanalabstand: 500 kHz
- Frequenzzugriffsverfahren: Frequency Hopping. Siehe Kapitel 3.2.7.
- Anzahl Kanäle: 13
Verwendete Kanäle: 1, 2, 3, ... 13
Mittelfrequenzen: 921,25 MHz + (M x 0,5) MHz
Es werden immer alle 13 Kanäle verwendet.

3.3.15 **Singapur**

In Singapur ist die Verwendung von RFID im UHF-Bereich 866 bis 868 MHz in Anlehnung an die EN 302208 geregelt.

- UHF-Band: 866 ... 868 MHz
- Strahlungsleistung: 10 ... 500 mW_{erp}; Default = 500 mW_{erp} (IUH-F192-V1-FR1)
- Kanalbandbreite: 200 kHz
- Kanalabstand: 200 kHz
- Frequenzzugriffsverfahren: parametrierbare Frequenzliste
- Vordefinierte Anzahl Kanäle: 10
Einstellbare Kanäle: 1, 2, 3, ... 10
Mittelfrequenzen: 866,1 MHz, 866,3 MHz, 866,5 MHz, 866,7 MHz, 866,9 MHz, 867,1 MHz, 867,3 MHz, 867,5 MHz, 867,7 MHz, 867,9 MHz
Bis zu 10 Kanäle können parametrisiert und nacheinander verwendet werden.
Default: Dense Reader Mode mit Kanal 1, 7, 4, 10. Siehe Kapitel 3.2.6.

In Singapur ist die Verwendung von RFID im UHF-Bereich 920 bis 925 MHz wie folgt geregelt.

- UHF-Band: 920 ... 925 MHz
- Strahlungsleistung: 6 ... 2000 mW_{erp}; Default = 500 mW_{erp} (IUH-F192-V1-FR2)
- Kanalbandbreite: 500 kHz
- Kanalabstand 500 kHz
- Frequenzzugriffsverfahren: Frequency Hopping. Siehe Kapitel 3.2.7.
- Anzahl Kanäle: 10
Verwendete Kanäle: 1, 2, 3, ... 10
Mittelfrequenzen: 919,75 MHz + (M x 0,5) MHz
Es werden immer alle 10 Kanäle verwendet.

3.3.16 **Südkorea**

In Südkorea ist die Verwendung von RFID im UHF-Bereich wie folgt geregelt:

- UHF-Band: 917,2 ... 920,4 MHz
- Strahlungsleistung: 10 ... 4000 mW_{eirp}; Default = 800 mW_{eirp} (IUH-F192-V1-FR2)
- Kanalbandbreite: 200 kHz
- Kanalabstand: 600 kHz
- Frequenzzugriffsverfahren: Frequency Hopping. Siehe Kapitel 3.2.7.
- Anzahl Kanäle: 6
Verwendete Kanäle: 1, 4, 7, 10, 13, 16
Mittelfrequenzen: 917,1 MHz + (M x 0,20) MHz
Es werden immer alle 6 Kanäle verwendet.

3.3.17 **Thailand**

In Thailand ist die Verwendung von RFID im UHF-Bereich wie folgt geregelt:

- UHF-Band: 920 ... 925 MHz
- Strahlungsleistung: 10 ... 4000 mW_{eirp}; Default = 800 mW_{eirp} (IUH-F192-V1-FR2)
- Kanalbandbreite: 500 kHz
- Kanalabstand: 500 kHz
- Frequenzzugriffsverfahren: Frequency Hopping. Siehe Kapitel 3.2.7.
- Anzahl Kanäle: 10
Verwendete Kanäle: 1, 2, 3, ... 10
Mittelfrequenzen: 919,75 MHz + (M x 0,5) MHz
Es werden immer alle 10 Kanäle verwendet.

3.3.18 Vereinigte Staaten von Amerika

In den USA ist die Verwendung von RFID im UHF-Bereich durch die Bestimmungen der Federal Communications Commission (FCC) geregelt.

- UHF-Band: 902 ... 928 MHz
- Strahlungsleistung: 10 ... 4000 mW_{eirp}; Default = 800 mW_{eirp} (IUH-F192-V1-FR2-02)
- Kanalbandbreite: 500 kHz
- Kanalabstand: 500 kHz
- Frequenzzugriffsverfahren: Frequency Hopping (USA). Siehe Kapitel 3.2.7.
- Anzahl Kanäle: 50
Verwendete Kanäle: 1, 2, 3, ... 50
Mittenfrequenzen: 902,25 MHz + (M x 0,5) MHz
Es werden immer alle 50 Kanäle verwendet.

3.4 Allgemeine Funktionen und Merkmale

IUH-F192-V1-FR*



Abbildung 3.5

Funktionen

Der Schreib-/Lesekopf wurde für das Schreiben und Lesen von passiven Datenträgern mit einer Betriebsfrequenz im UHF-Bereich entwickelt.

Erfassungsbereich

Der Erfassungsbereich beträgt typisch 4 Meter. Transponder gemäß EPC Gen 2 (ISO/IEC 18000-63) werden unterstützt.

Maximaler Frequenzbereich

Der Schreib-/Lesekopf IUH-F192-V1-FR1 kann im Frequenzbereich von 865 MHz bis 868 MHz betrieben werden. Der Schreib-/Lesekopf IUH-F192-V1-FR2 kann im Frequenzbereich von 902 MHz bis 928 MHz betrieben werden.

Merkmale

Der Schreib-/Lesekopf verfügt über folgende Merkmale:

- 2 x 3 LEDs zur Funktionsanzeige
- industrietaugliches Gehäuse
- Pulkerfassung
- Anschluss über Steckverbinder V1 (M12 x 1) an die IDENTControl
- geschützt gegen elektrostatische Entladung

Integrierte Antenne

Die Schreib-/Leseköpfe IUH-F192-V1-FR1 und IUH-F192-V1-FR2 besitzen eine linear dual polarisierte Antenne. Diese Schreib-/Leseköpfe können sowohl horizontal als auch vertikal polarisierte Wellen aussenden und empfangen.

Elektrische Daten

| | |
|----------------------------------|---------------------------|
| Betriebsspannung U | 20 ... 30 V _{DC} |
| Stromaufnahme I | < 350 mA |
| Leistungsaufnahme P ₀ | ≤ 10 W |

3.5 Anzeigen und Bedienelemente

Der Schreib-/Lesekopf IUH-F192-V1-* besitzt 2 x 3 LEDs grün/blau/gelb. Die verschiedenen Anzeigen bedeuten:

- LED grün:
Dauerhaft an - Power on
Blinkend - Region Code muss gesetzt werden. Siehe Kapitel 5.2.
- LED gelb: Schreib-/Leseoperation erfolgreich
- LED blau: Sendebetrieb

3.6 Anschluss



Vorsicht!

Kabelspezifikationen

Die zulässige Höchsttemperatur des Anschlusskabels muss mindestens +80 °C betragen.

Der Mindestdurchmesser des Anschlusskabels muss 22 AWG oder 0,34 mm² betragen.

IUH-F190-V1-*

Der Schreib-/Lesekopf IUH-F190-V1-* wird über einen Steckverbinder M12 x 1 mit der IDENT-Control-Auswerteeinheit verbunden.



Abbildung 3.6

- | | |
|---|--|
| 1 | + < 30 V _{DC} , < 450 mA (20 ... 30 V _{DC}) |
| 2 | Daten-Ein-/Ausgang A, RS-485, -7 V ... +12 V |
| 3 | 0 V |
| 4 | Daten-Ein-/Ausgang B, RS-485, -7 V ... +12 V |
| 5 | Daten-Ausgang 0 ... 3,3 V _{DC} |

IUT-F190-R4-V1-*

Der Schreib-/Lesekopf IUT-F190-R4-V1-* wird über einen Steckverbinder M12 x 1 über eine Punkt-zu-Punkt Verbindung an eine serielle Schnittstelle RS-485 des übergeordneten Gerätes angeschlossen. Der Schreib-/Lesekopf verfügt über einen internen Abschlusswiderstand an der RS-485-Schnittstelle. Deshalb ist innerhalb eines RS-485-Netzwerks nur ein Schreib-/Lesekopf vorgesehen. Der Aufbau eines RS-485-Netzwerks mit mehreren Schreib-/Leseköpfen ist nicht möglich. Die werksseitig eingestellte Übertragungsrate der Schnittstelle beträgt 38400 Bit/s.

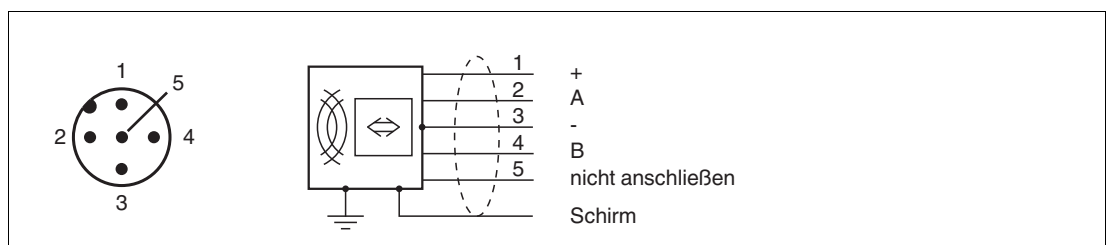



Abbildung 3.7

- | | |
|---|---|
| 1 | + <math>< 30 V_{DC}</math>, <math>< 450 \text{ mA}</math> (20 ... 30 <math>v_{dc}< math>)<="" td=""> </math>v_{dc}<> |
| 2 | Daten-Ein-/Ausgang A, RS-485, -7 V ... +12 V |
| 3 | 0 V |
| 4 | Daten-Ein-/Ausgang B, RS-485, -7 V ... +12 V |
| 5 | Daten-Ausgang 0 ... 3,3 <math>v_{dc}< math><="" td=""> </math>v_{dc}<> |

Erdungsanschluss

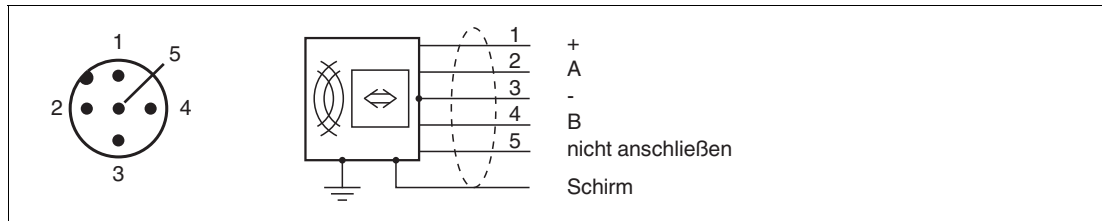
Der Erdungsanschluss des Schreib-/Lesekopfs befindet sich von der Vorderseite gesehen auf der rechten Seite, wenn der Kabelabgang nach unten weist. Der Schutzerde-Leiter wird mit einem Quetschverbinder an das Gehäuse angeschraubt. Um eine sichere Erdung zu gewährleisten, müssen Sie die Zahnscheibe zwischen den Quetschverbindern und dem Gehäuse montieren.

Der Schraubanschluss, der je nach Gerätetyp mit dem Symbol  oder  gekennzeichnet ist, dient zum Anschließen der Funktionserde.

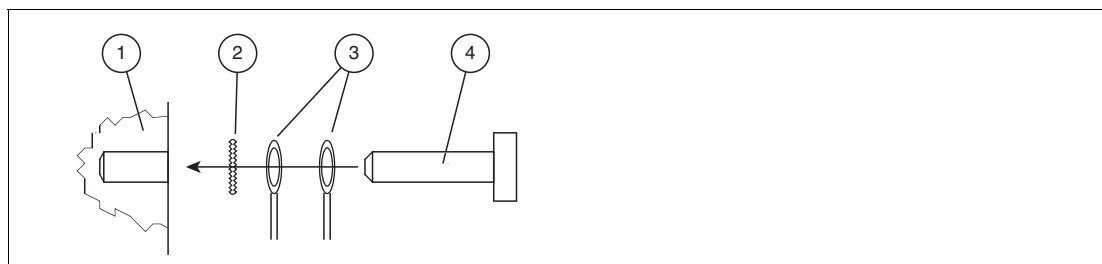

- | | |
|---|--------------------|
| 1 | Gehäuse |
| 2 | Zahnscheibe |
| 3 | Quetschverbinder |
| 4 | Sicherungsschraube |

Verwenden Sie für den Schutzerde-Leiter einen Leitungsquerschnitt von mindestens 4 mm². Ziehen Sie die Sicherungsschraube mit einem Anzugsmoment von 1,6 Nm ±0,4 Nm an.

3.7

Lieferumfang

- Schreib-/Lesekopf
- Quick-Start-Guide

3.8 Zubehör

3.8.1 IDENTControl

Das Schreib-/Lesegerät wird an die IDENTControl-Auswerteeinheiten von Pepperl+Fuchs angeschlossen.



Abbildung 3.8



Abbildung 3.9

| Schnittstelle | Bezeichnung |
|-------------------------------|---------------------------------------|
| 4 Schreib-/Lesegeräte: | |
| Ethernet | IC-KP-B17-AIDA1 |
| 2 Schreib-/Lesegeräte: | |
| Profibus | IC-KP2-2HB6-V15B |
| Ethernet | IC-KP2-2HB17-2V1D |
| EtherCAT | IC-KP2-2HB21-2V1D |
| Seriell | IC-KP2-2HRX-2V1 |
| 1 Schreib-/Lesegerät: | |
| Profibus | IC-KP2-1HB6-V15B IC-KP2-1HB6-2V15B |
| Ethernet | IC-KP2-1HB17-2V1D |
| Seriell | IC-KP2-1HRX-2V1 |

Tabelle 3.2

3.8.2 Datenträger

| Typ | Bezeichnung |
|------------------------------|--|
| EPC Gen 2 (ISO/IEC 18000-63) | IUC76-F157-T17-M-FR1 IUC76-F157-T17-M-FR2 IUC76-F157-T18-M-FR1 IUC76-F157-T18-M-FR2 IUC76-F157-T19-M-FR1 IUC76-F157-T19-M-FR2 IUC77-25L100-GBL 1000pcs IUC76-50-FR1 IUC76-50-FR2 IUC76-28L90-M-FR1 25pcs IUC76-28L90-M-FR2 25pcs IUC76-34-M-FR1 IUC76-34-M-FR2 |

Tabelle 3.3

3.8.3 Verbindungskabel zu Schreib-/Lesegeräten und Triggersensoren

Zum Anschluss der Schreib-/Lesegeräte und Triggersensoren stehen passende Verbindungskabel mit Abschirmung zur Verfügung.



Abbildung 3.10

| Zubehör | Bezeichnung |
|---|-----------------------|
| Länge 2 m (Buchse gerade, Stecker gewinkelt) | V1-G-2M-PUR-ABG-V1-W |
| Länge 5 m (Buchse gerade, Stecker gewinkelt) | V1-G-5M-PUR-ABG-V1-W |
| Länge 10 m (Buchse gerade, Stecker gewinkelt) | V1-G-10M-PUR-ABG-V1-W |
| Länge 20 m (Buchse gerade, Stecker gewinkelt) | V1-G-20M-PUR-ABG-V1-W |

2024-08

| Zubehör | Bezeichnung |
|--|---------------|
| Konfektionierbare Buchse, gerade, abgeschirmt | V1-G-ABG-PG9 |
| Konfektionierbarer Stecker, gerade, abgeschirmt | V1S-G-ABG-PG9 |
| Konfektionierbare Buchse, gewinkelt, abgeschirmt | V1-W-ABG-PG9 |
| Konfektionierbarer Stecker, gewinkelt, abgeschirmt | V1S-W-ABG-PG9 |
| Blindstopfen M12x1 | VAZ-V1-B3 |

3.8.4 Kabel Dosen für die Energieversorgung

Zum Anschluss der IDENTControl an die Energieversorgung stehen passende M12-Buchsen mit offenem Kabelende in verschiedenen Längen zur Verfügung.



Abbildung 3.11

| Zubehör | Bezeichnung |
|----------------------------|--------------|
| Länge 2 m (Buchse gerade) | V1-G-2M-PUR |
| Länge 5 m (Buchse gerade) | V1-G-5M-PUR |
| Länge 10 m (Buchse gerade) | V1-G-10M-PUR |

3.8.5 Montagezubehör

Zur Montage des Schreib-Lesekopfes an der Wand oder an einem Rohr stehen 2 verschiedene Montagehalterungen zur Verfügung.

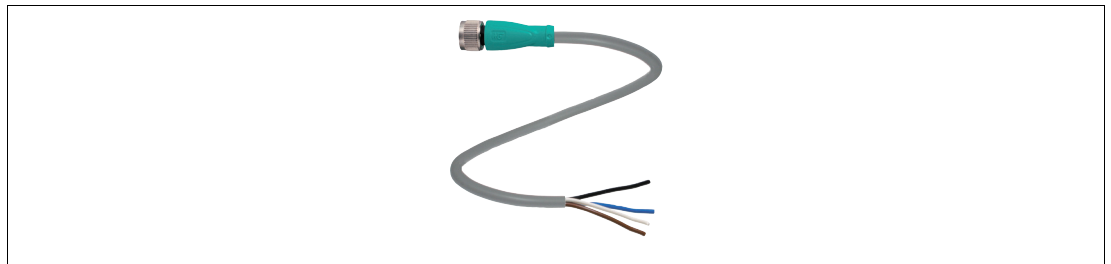

Abbildung 3.12 IUZ-MH10

| Zubehör | Bezeichnung |
|--|-------------|
| Montagehalterung zur Wandmontage | IUZ-MH10 |
| Montagehalterung zur Rohrmontage (Rohre bis 40 mm Durchmesser) | IUZ-MH11 |

4 Installation

4.1 Lagerung und Transport

Bewahren Sie die Originalverpackung auf. Lagern oder transportieren Sie das Gerät immer in der Originalverpackung.

Lagern Sie das Gerät immer in trockener und sauberer Umgebung. Beachten Sie die zulässigen Umgebungsbedingungen, siehe Datenblatt.

4.2 Auspacken

Prüfen Sie die Ware beim Auspacken auf Beschädigungen. Benachrichtigen Sie im Falle eines Sachschadens die Post bzw. den Spediteur und verständigen Sie den Lieferanten.

Überprüfen Sie den Lieferumfang anhand Ihrer Bestellung und der Lieferpapiere auf:

- Liefermenge
- Gerätetyp und Ausführung laut Typenschild
- gegebenenfalls mitbestelltes Zubehör

Bewahren Sie die Originalverpackung für den Fall auf, dass Sie das Gerät zu einem späteren Zeitpunkt einlagern oder verschicken.

Bei Fragen wenden Sie sich bitte an Pepperl+Fuchs.

4.3 Montage



Warnung!

Funktionsstörungen bei Herzschrittmachern

Dieses Gerät überschreitet **nicht** die zulässigen Grenzwerte für elektromagnetische Felder. Halten Sie mindestens einen Abstand von 25 cm zwischen dem Gerät und Ihrem Herzschrittmacher ein.

Bei zu geringem Abstand zum Schreib-/Lesekopf können Inhibitionen, Umprogrammierungen oder falsche Stimulationsimpulse auftreten.



Warnung!

Heiße Oberflächen

Vorsicht, Verbrennungsgefahr beim Hantieren mit dem Gerät! Lassen Sie das Gerät nach dem Abschalten für mindestens eine halbe Stunde abkühlen, bevor Sie es berühren.

Der Schreib-/Lesekopf ist für die Wandmontage oder die Montage an Halterungen im Innenbereich vorgesehen. Bitte befestigen Sie den Schreib-/Lesekopf nur mit den am Gehäuse vorhandenen Löchern. Die bevorzugte Montagerichtung ist mit dem Kabelanschluss senkrecht nach unten.



Hinweis!

Verlegen Sie das Anschlusskabel nicht in der Hauptstrahlrichtung der Antenne.

Verwenden Sie zum Befestigen des Schreib-/Lesekopfs 4 Schrauben mit 6 mm Durchmesser und Befestigungsmaterial, das auf die Beschaffenheit des Untergrunds abgestimmt ist. Der Anzugsdrehmoment der Schrauben richtet sich nach der Art der Befestigung.



Vorsicht!

Montage des Schreib-/Lesekopfs

Stellen Sie sicher, dass der Schreib-/Lesekopf fest mit dem Untergrund verbunden ist.

**Hinweis!**

Die in diesem Dokument gemachten Installationsempfehlungen gehen von günstigsten Rahmenbedingungen aus. Die Pepperl+Fuchs GmbH übernimmt keine Gewähr für die einwandfreie Funktion in systemfremden Umgebungen.

Montage des Schreib-/Lesekopfs

Abbildung 4.1

4.3.1 Orientierung im Raum

Die Ausrichtung der Antennen des Datenträgers in Bezug auf die Antenne des Schreib-/Lese-geräts beeinflusst die Reichweite des Systems. Achten Sie daher auf eine parallele Ausrichtung der Antennen zueinander.

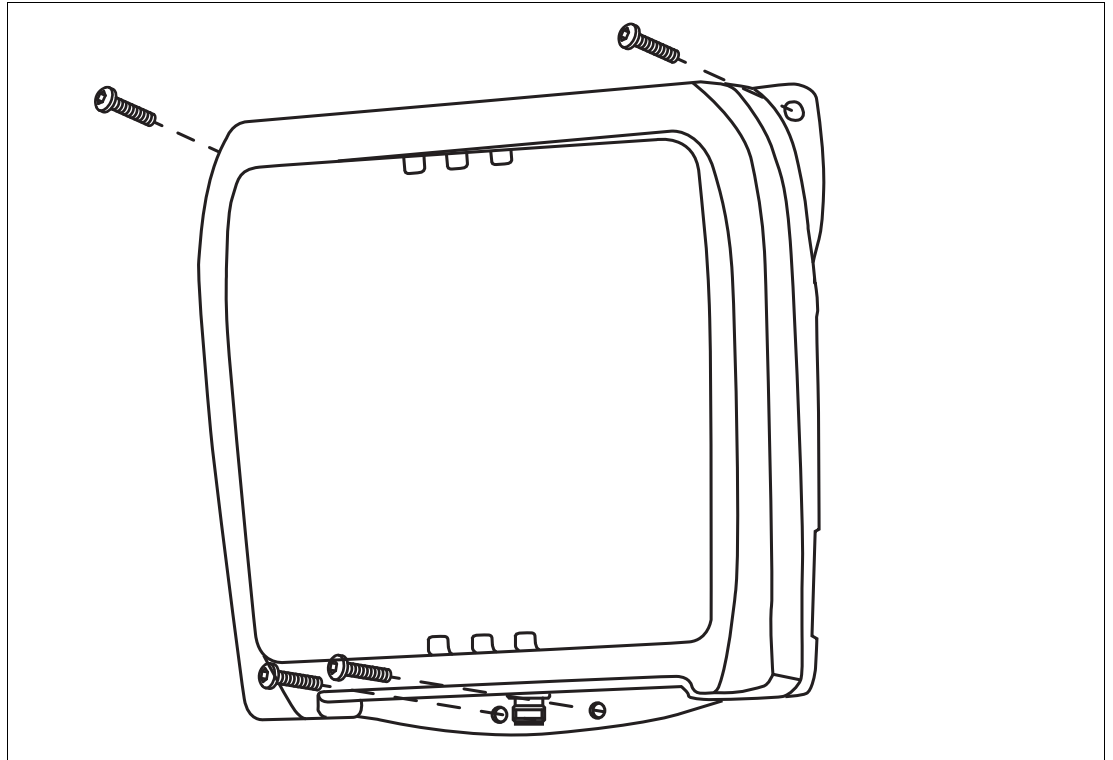
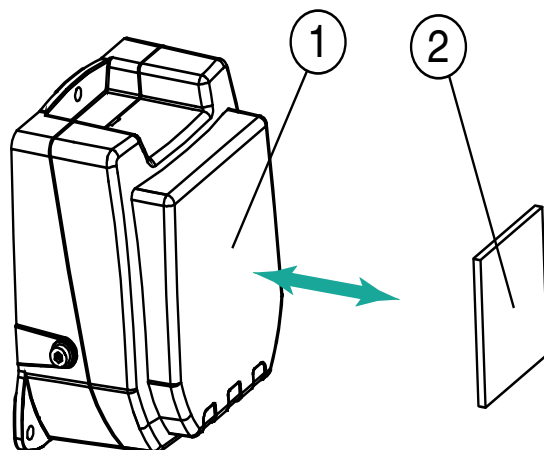

Optimale Ausrichtung des Transponders

- gute Kommunikation zwischen Schreib-/Lese-gerät und Transponder

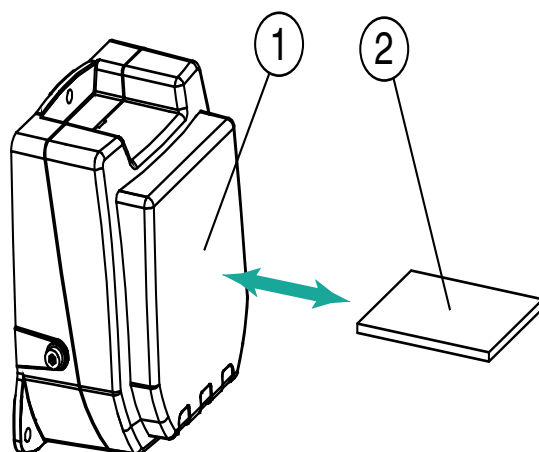

Schlechte Ausrichtung des Transponders

- unzureichende Kommunikation zwischen Schreib-/Lesegerät und Transponder

- 1 Schreib-/Lesegerät
2 Transponder

4.3.2 Mindestabstände

Bei der Platzierung des Schreib-/Lesegeräts achten Sie bitte auf die Einhaltung von Mindestabständen. Der seitliche Abstand zwischen Schreib-/Lesegerät und Metallen oder Flüssigkeiten sollte mindestens 50 cm betragen. Der Abstand zwischen Schreib-/Lesegerät und dem Boden sollte ebenfalls mindestens 50 cm betragen.



Abbildung 4.2

Beim gleichzeitigen Betrieb mehrerer Schreib-/Lesegeräte darf zu jedem Zeitpunkt jeweils nur ein Schreib-/Lesegerät mit einem Transponder kommunizieren. Wählen Sie den Abstand zwischen den Schreib-/Lesegeräten so, dass die Erfassungsbereiche nicht überlappen. Sie können den Erfassungsbereich durch entsprechende Änderung der Sendeleistung vergrößern oder verkleinern. Ermitteln Sie den Erfassungsbereich jedes Schreib-/Lesegeräts am Montageort.

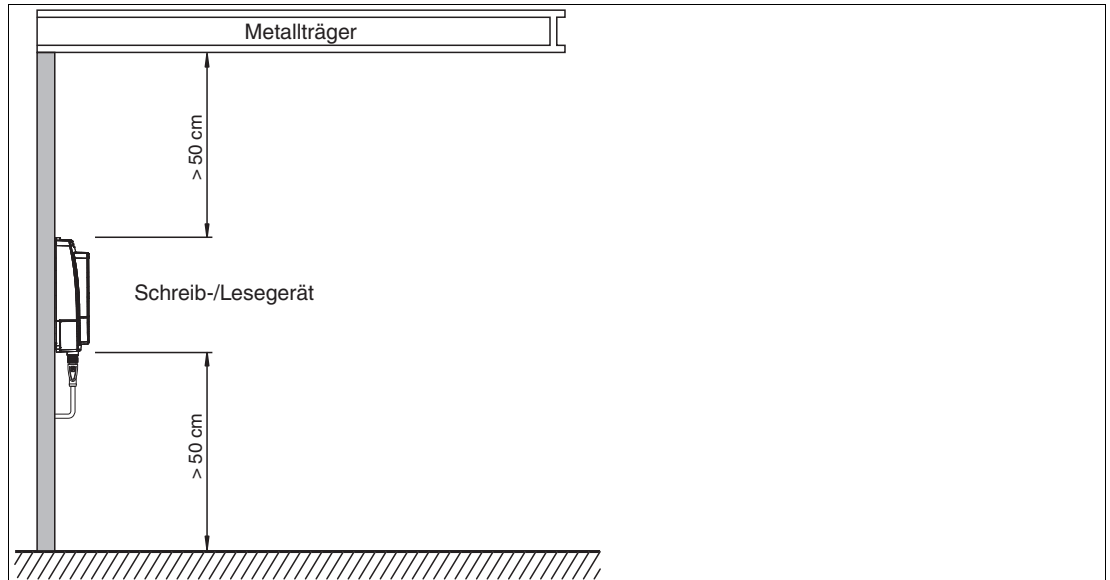

Hinweis!

Beachten Sie bei der Montage mögliche Störungen der Schreib-/Lesegeräte untereinander. Je weiter die Sendekanäle der Schreib-/Lesegeräte voneinander entfernt sind, desto geringer ist die gegenseitige Störung.

4.3.3 Polarisation

Die Polarisation der von einer Antenne abgestrahlten elektromagnetischen Welle hängt von der elektromagnetischen Feldkomponente und der Raumlage der Antenne ab. Man unterscheidet grundsätzlich zwischen einer linearen und einer zirkularen Polarisation. Um eine maximale Reichweite eines UHF-Systems zu erreichen, ist es notwendig, die Polarisation des Schreib-/Lesekopfes mit der Polarisation des Transponders abzustimmen. Entnehmen Sie die Polarisation des Transponders dem jeweiligen Datenblatt.

- lineare Polarisation: bei einer elektromagnetischen Welle mit linearer Polarisation ist die Richtung des Vektors der elektromagnetischen Feldkomponente konstant. Lineare Polarisation liegt in vertikaler oder horizontaler Ausprägung vor. Diese Ausprägung ist abhängig von der Raumlage der Antenne.
- zirkuläre Polarisation: bei einer elektromagnetischen Welle mit zirkularer Polarisation rotiert der Vektor der elektromagnetischen Feldkomponente um eine Achse parallel zur Abstrahlungsrichtung. Die Drehung der Antenne um die Kommunikationsachse hat keinen Einfluss.

Die integrierte Antenne des Schreib-/Lesekopfes IUH-F192-V1-* ist dual linear polarisiert. Im Auslieferungszustand arbeitet der Schreib-/Lesekopf im kombinierten Modus (combined modus). im kombinierten Modus werden bei jedem Schreib-/Lesezugriff sowohl die horizontale als auch die vertikale Polarisation verwendet. Dadurch wird die Lesesicherheit von Transpondern mit unbekannter Lage im Raum erhöht.

Wenn die Ausrichtung der Transponder bekannt ist, können Sie die Zugriffszeit durch Einstellungen einer festen Polarisation optimieren. Dazu können Sie die Polarisation softwareseitig über die Auswerteeinheit IDENTControl auf linear horizontal polarisiert oder linear vertikal polarisiert umschalten. Die lineare Polarisationsebene bezieht sich auf die bevorzugte Montage- richtung mit dem Kabelanschluss senkrecht nach unten montiert.



Abbildung 4.3 1 = vertikale Polarisationsebene
2 = horizontale Polarisationsebene

4.4 Anschluss

Schließen Sie den Schreib-/Lesekopf IUH-F190-V1-* mit einem geschirmten Verbindungskabel (siehe Kapitel 3.8.3) an die IDENTControl-Auswerteeinheit an. Achten Sie auf eine durchgehende Schirmung, um EMV-Störungen zu vermeiden. (siehe Kapitel 4.5)

Schließen Sie den Schreib-/Lesekopf IUT-F190-R4-V1-* mit einem geschirmten Verbindungskabel an das übergeordnete Steuergerät an. Achten Sie auf eine durchgehende Schirmung, so dass Störungen über die Schutzerde-Anschlüsse abgeleitet werden, um EMV-Störungen zu vermeiden.

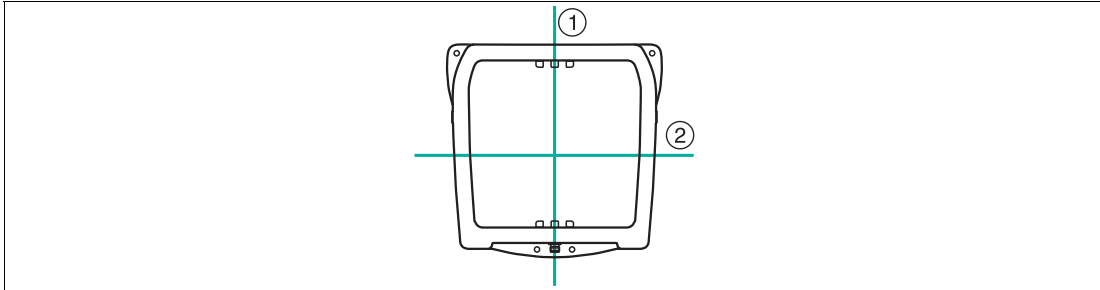

Warnung!

Falscher elektrischer Anschluss

Beschädigung des Gerätes oder der Anlage durch falschen elektrischen Anschluss.

Prüfen Sie vor Inbetriebnahme des Gerätes und der Anlage alle Anschlüsse.

Nachdem Sie die Versorgungsspannung angeschlossen haben, leuchtet die LED POWER am Gerät grün. Wenn die LED am Gerät nicht leuchtet, ist die Spannungsversorgung falsch angeschlossen.

4.5 EMV-Konzept

Die hervorragende Störfestigkeit der IDENTControl gegenüber Emission und Immission beruht auf dem durchgängigen Schirmungskonzept. Dabei wird das Prinzip des Faradayschen Käfigs genutzt. Störungen werden durch den Schirm abgefangen und über die Schutzerde-Anschlüsse sicher abgeleitet.

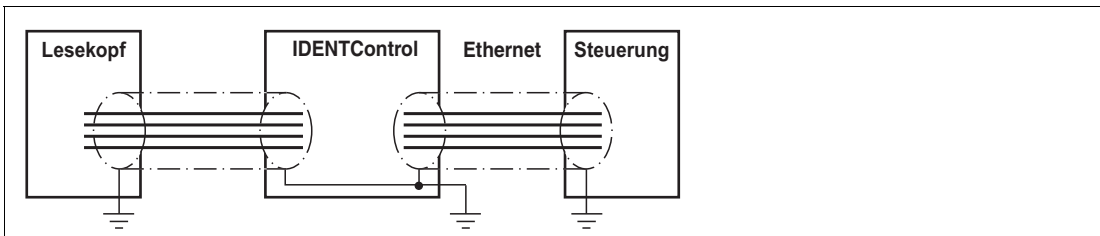

Die Schirmung von Leitungen dient der Ableitung elektromagnetischer Störungen. Zur Schirmung einer Leitung müssen Sie jede Seite des Schirms niederohmig und niederinduktiv mit Erde verbinden.



Hinweis!

Wenn Sie Leitungen mit einer doppelten Schirmung verwenden, z. B. Drahtgeflecht und metallisierte Folie, müssen Sie die beiden Schirme bei der Konfektionierung der Kabel am Ende der Leitungen niederohmig miteinander verbinden.

Viele Störeinstrahlungen gehen von Versorgungskabeln aus, z. B. von der Zuleitung eines Drehstrommotors. Aus diesem Grund sollten Sie eine parallele Leitungsführung von Versorgungsleitungen und Daten-/Signalleitungen, insbesondere im gleichen Kabelkanal, vermeiden.



Hinweis!

Die Schaltungsmasse ist leitfähig mit dem Gehäuse des Schreib-/Lesekopfs und der Schutzterde verbunden. (Anschlussbild → siehe Abbildung 3.6 auf Seite 21)

5 Inbetriebnahme

5.1 Festlegungen

5.1.1 Darstellung

Spitze Klammern umfassen die abgekürzte Bedeutung in einer Befehlsstruktur, z. B. <Data>
Der Index _{hex} oder .xx beschreibt eine Hexadezimalzahl.

hex_{ASCII} beschreibt einen Wert im Hexadezimalsystem, der in ASCII-Zeichen angegeben ist.

Beispiel: 10_{dez} entspricht A_{hex}; A_{ASCII} entspricht 41_{hex}. Siehe Kapitel 9.2

5.1.2 Legende

| | |
|---------------------|---|
| <ChanNo>: | Kanal der IDENTControl |
| <CHCK>: | 1 Byte, 8-bit Checksumme durch Addition aller vorgehenden Zeichen, ohne Überlauf |
| <Data>: | Daten mit der Größe <WordNum> mal 4 Bytes |
| <DataLength>: | Länge der Daten, die einem Befehl mitgegeben werden, 2 Zeichen binär, HighByte, LowByte |
| eirp: | equivalent isotropically radiated power = äquivalente isotrope Strahlungsleistung |
| erp: | effective radiated power = effektive Strahlungsleistung |
| <ETX>: | 1 Byte = 03 _{hex} |
| <Fixcode>: | TID, 4 Byte + optional 4 oder 8 Byte |
| <Ldata>: | Länge der Daten in Byte, 2 Byte Verwendung im Multiframe-Protokoll |
| <Length> | 1 Zeichen hex _{ASCII} = Anzahl der Datenbytes zulässige Werte beim Schreib-/Lesekopf IUH*: 2, 4, 6, 8, A, C, E |
| <Luii>: | Länge der UII in Byte, 2 Byte Verwendung im Multiframe-Protokoll |
| <LogicalOperation>: | verknüpft mehrere Filter; OR = 0; UND = 1 wird nur ein Filter genutzt, wird dieser Wert nicht berücksichtigt |
| <MaskData>: | Angabe der Maske |
| <MaskLength>: | Maskenlänge in Bit, Werte: 00...FF |
| <MemBank>: | Nummer der Speicherbank (siehe Parameter MB) |
| <ParamTyp>: | Parametertyp, 2 Byte, bzw. 2 ASCII-Zeichen |
| <Negate>: | negiert den Maskenvergleich; nicht negiert = 0; negiert = 1 |
| <PC>: | Protocol-Control Word gemäß EPC Gen 2 (ISO/IEC 18000-63), 2 Byte, beschreibt u.a. die Länge des UI/EPC |
| <SpecialFixcode>: | <PC> & <UII/EPC> |
| <Status>: | 1 Zeichen ASCII (siehe Kapitel 6.7) |
| <StartAddress>: | Startadresse in der ausgewählten Speicherbank in Bit, Werte: 0000...FFFF |
| <SystemCode>: | = U (beim Schreib-/Lesekopf IUH*) |
| <TagType>: | 2 Zeichen ASCII |
| <UII/EPC>: | Unique Item Identifier, Speicherbereich eines Transponders gemäß EPC Gen 2 (ISO/IEC 18000-63), in dem z. B. der EPC-Code abgelegt ist |

| | |
|-------------|--|
| <WordAddr>: | Wortanfangsadresse im Datenträger, 4 Zeichen hex _{ASCII} , Bereich von "0000" bis "FFFF" je nach Datenträgertyp |
| <WordNum>: | Anzahl der zu lesenden oder zu schreibenden Worte, 2 Zeichen hex _{ASCII} . Bereich von "01" bis "20" je nach Datenträgertyp, Länge eines Wortes sind 4 Byte |

5.2 Erste Inbetriebnahme



Hinweis!

Funkzulassung

Für den Betrieb des Schreib-/Lesekopfes ist eine länderspezifische Funkzulassung erforderlich. Für die Europäische Union und die Türkei genügt die Konformitätserklärung des Herstellers. Unter Umständen existiert nicht für alle in diesem Kapitel aufgeführten Einsatzländer eine aktuell gültige Funkzulassung, da in einigen Ländern die Funkzulassung zeitlich begrenzt ist. Alle derzeit gültigen Funkzulassungen finden Sie auf dem Datenblatt des jeweiligen Schreib-/Lesekopfs unter www.pepperl-fuchs.com



Warnung!

Funktionsstörungen bei Herzschrittmachern

Dieses Gerät überschreitet **nicht** die zulässigen Grenzwerte für elektromagnetische Felder. Halten Sie mindestens einen Abstand von 30 cm zwischen dem Gerät und Ihrem Herzschrittmacher ein.

Bei zu geringem Abstand zum Schreib-/Lesekopf können Inhibitionen, Umprogrammierungen oder falsche Stimulationsimpulse auftreten.

Alle Schreib-/Leseköpfe IUH-F192-V1-* werden innerhalb ihres maximalen Frequenzbereiches von 865 MHz bis 868 MHz bzw. von 902 MHz bis 928 MHz mit den jeweiligen länderspezifischen Einstellungen betrieben. Dadurch werden die folgenden Parameter entsprechend der für das Land gültigen Regularien gesetzt:

- die maximal belegte Bandbreite
- die Kanalbandbreite
- der verwendete Kanalplan
- das Frequenzzugriffverfahren
- die maximal einstellbare Leistung



Hinweis!

Länderkennung

Im Auslieferungszustand besitzt der Schreib-/Lesekopf IUH-F192-V1-FR* keine gültige Länderkennung. Dieser Zustand wird durch die blinkende grüne LED signalisiert. In diesem Zustand akzeptiert der Schreib-/Lesekopf nur das Kommando zum Setzen der jeweiligen Länderkennung. Nachdem Sie eine gültige Länderkennung parametrieren, können Sie den Schreib-/Lesekopf in Betrieb nehmen.

Der IUH-F192-V1-FR2-02 besitzt in seinem Auslieferungszustand die Länderkennung "02" für die Länder USA, Kanada und Mexiko. Sie können diese Länderkennung beim IUH-F192-V1-FR2-02 aufgrund gesetzlicher Bestimmungen nicht ändern.



Hinweis!

Die gesetzte Länderkennung ist im Schreib-/Lesekopf nicht flüchtig gespeichert. Die Länderkennung wird durch das Rücksetzen auf Werkseinstellungen nicht berührt. Sie kann jederzeit durch eine andere gültige Länderkennung überschrieben werden.

Länderkennungen IUH-F192-V1-FR1(die aktuell gültigen Funkzulassungen finden Sie auf dem Datenblatt unter pepperl-fuchs.com)

| Länderkennung | Belegte Frequenzbandbreite Frequenzzugriffsverfahren | Land oder Region |
|---------------|---|---|
| 01 | 865,6 MHz – 867,6 MHz parametrierbare Frequenzliste | EU und andere Länder, die sich nach EN 302208 richten |
| 04 | 865,0 MHz – 867,0 MHz parametrierbare Frequenzliste | Indien |
| 05 | 866,0 MHz – 868,0 MHz parametrierbare Frequenzliste | Singapur |
| 15 | 867,6 MHz – 868,0 MHz parametrierbare Frequenzliste | Marokko |

Länderkennungen IUH-F192-V1-FR2(die aktuell gültigen Funkzulassungen finden Sie auf dem Datenblatt unter pepperl-fuchs.com)

| Länderkennung | Belegte Frequenzbandbreite Frequenzzugriffsverfahren | Land oder Region |
|---------------|---|--|
| 02 | 902 MHz - 928 MHz Frequenzsprungverfahren | USA Kanada Mexiko Argentinien |
| 03 | 920 MHz - 925 MHz Frequenzsprungverfahren | China |
| 07 | 915 MHz - 928 MHz Frequenzsprungverfahren | Brasilien, Kolumbien |
| 08 | 916,7 MHz - 920,5 MHz parametrierbare Frequenzliste | Japan |
| 09 | 917,2 MHz - 920,4 MHz Frequenzsprungverfahren | Südkorea |
| 10 | 920 MHz - 926 MHz Frequenzsprungverfahren | Australien |
| 11 | 921,5 MHz - 928 MHz Frequenzsprungverfahren | Neuseeland |
| 12 | 920 MHz - 925 MHz Frequenzsprungverfahren | Hongkong Thailand |
| 13 | 919 MHz - 923 MHz Frequenzsprungverfahren | Malaysia |
| 14 | 920 MHz - 925 MHz Frequenzsprungverfahren | Singapur |

Für die technischen Details der Ländereinstellungen siehe Kapitel 3.3. Für ein Beispiel zum Lesen und Schreiben der Länderkennung siehe Kapitel 5.3.

5.3 Geräteeinstellungen



Warnung!

Nicht oder fehlerhaft konfiguriertes Gerät

Konfigurieren Sie das Gerät, bevor Sie es in Betrieb nehmen. Durch ein nicht oder fehlerhaft konfiguriertes Gerät kann es zu Fehlern in der Anlage kommen.

Vor der Inbetriebnahme des Schreib-/Lesekopfs müssen Sie die Auswerteeinheit konfigurieren. Lesen Sie dazu im Handbuch Ihrer Auswerteeinheit das Kapitel "Inbetriebnahme".

Konfigurieren Sie den Schreib-/Lesekopf mit den beschriebenen Systembefehlen (). Für ein Beispiel zu Parametrierung siehe Kapitel 5.4.



Vorsicht!

Unkontrolliert angesteuerte Prozesse

Stellen Sie vor Inbetriebnahme des Geräts sicher, dass alle Prozesse kontrolliert ablaufen, da es ansonsten zu Beschädigungen in der Anlage kommen kann.

5.4 Bedienung über die Kommunikationsschnittstelle

In diesem Abschnitt erfahren Sie, wie Sie den Schreib-/Lesekopf IUH-F190-V1-* über eine Auswerteeinheit IDENTControl mit serieller Schnittstelle in Betrieb nehmen. Die Inbetriebnahme ist für die RS-232-Schnittstelle mit Hilfe eines PCs beschrieben. Desweiteren ist in den Beispielen die Syntax für die Kodierung der Befehle und Parameter über die Ethernet TCP/IP- und Profibus-/Profinet-Schnittstelle angegeben. Weitere Details über diese Kodierungen und die werkseitige Einstellung Ihrer IDENTControl-Auswerteeinheit entnehmen Sie bitte dem entsprechenden Handbuch.

Die Inbetriebnahme des Schreib-/Lesekopfs IUT-F190-R4-V1-* mit integrierter RS-485 Schnittstelle erfolgt ebenfalls über die beschriebenen Befehle und Parameter. Für Besonderheiten des Schreib-/Lesekopfs IUT-F190-R4-V1-*

Beispiel:

In den folgenden Beispielen ist der Schreib-/Lesekopf an Kanal 1 der Auswerteeinheit angeschlossen.

Die Ausgaben folgen dem Multiframe-Protokoll, siehe Tabelle "Antworten in Abhängigkeit vom Protokollmodus QV" auf Seite 55.



Transponder lesen

enhanced read fixcode

Senden Sie den Befehl enhanced read fixcode an den Schreib-/Lesekopf. Die LED "RF ON" am Schreib-/Lesekopf leuchtet blau.

| | Seriell | Ethernet | Profibus/Profinet |
|--------------|---------|--------------------|-------------------|
| Befehl: | EF1 | .00.04.1D.03 | .1D.03 |
| Bestätigung: | - | .00.06.1D.03.FF.0B | .1D.03.FF.0B |
| Antwort: | .35.31 | .00.06.1D.03.05.0C | .1D.03.05.0C |

Tabelle 5.1 enhanced read fixcode, kein Transponder im Erfassungsbereich

Bewegen Sie einen Transponder in den Erfassungsbereich des Schreib-/Lesekopfes. Wenn der Transponder erkannt und der Fixcode ausgelesen wurde, leuchtet die LED "READ / WRITE" am Schreib-/Lesekopf gelb. Im Terminalprogramm wird der Fixcode angezeigt.

| | Seriell | Ethernet | Profibus/Profinet |
|----------|--|--|--|
| Antwort: | .30.31.00.0E.30. 00.30.14.F7.33.7 C.00.1F.00.00.00 .00.01.00.08.E2. 00.60.03.14.42.D 6.D1 | .00.20.1D.03.00.0D.00.0E. 30.00.30.14.F7.33.7C.00.1 F.00.00.00.00.01.00.08.E2 .00.60.03.14.42.D6.D1 | .1D.03.00.0D.00.0E.30.00. 30.14.F7.33.7C.00.1F.00.0 0.00.00.01.00.08.E2.00.60 .03.14.42.D6.D1 |

Tabelle 5.2 enhanced read fixcode, Transponder kommt in den Erfassungsbereich



Transponder beschreiben

single write special fixcode

Senden Sie den Befehl single write special fixcode an den Schreib-/Lesekopf, während sich ein Transponder im Erfassungsbereich befindet. Siehe "single write special fixcode SP" auf Seite 41 und siehe Kapitel 3.2.4.

| | Seriell | Ethernet | Profibus/Profinet |
|--------------|--|--|---|
| Befehl: | SP1E.30.00.30.1 4.F7.33.7C.00.1F .00.00.03.1C.6E | .00.14.0D.E3.00.00.30.00. 30.14.F7.33.7C.00.1F.00.0 0.03.1C.6E | .0D.E3.00.00.30.00.30.14. F7.33.7C.00.1F.00.00.03.1 C.6E |
| Bestätigung: | - | .00.06.0D.E3.FF.2D | .0D.E3.FF.2D |
| Antwort: | .30.31.00.0E.30. 00.30.14.F7.33.7 C.00.1F.00.00.03 .1C.6E .46.31.30.30.30.3 1 | .00.16.0D.03.00.2E.00.0E. 30.00.30.14.F7.33.7C.00.1 F.00.00.03.1C.6E .00.0A.0D.03.0F.2F.30.30. 30.31 | 0D.03.00.2E.00.0E.30.00. 30.14.F7.33.7C.00.1F.00.0 0.03.1C.6E .0D.03.0F.2F.30.30.30.31 |

single read special fixcode

Lesen Sie zur Kontrolle den Fixcode des Transponders im Erfassungsbereich des Schreib-/Lesekopfes mit dem Befehl single read special fixcode aus. Siehe "single read special fixcode SS" auf Seite 40.

| | Seriell | Ethernet | Profibus/Profinet |
|--------------|--|--|--|
| Befehl: | SS10 | .00.04.0A.02 | .0A.02 |
| Bestätigung: | - | .00.06.0A.02.FF.30 | .0A.02.FF.30 |
| Antwort: | .30.31.00.0E.30. 00.30.14.F7.33.7 C.00.1F.00.00.03 .1C.6E .46.31.30.30.30.3 1 | .00.16.0A.02.00.31.00.0E. 30.00.30.14.F7.33.7C.00.1 F.00.00.03.1C.6E .00.0A.0A.02.0F.32.30.30. 30.31 | .0A.02.00.31.00.0E.30.00. 30.14.F7.33.7C.00.1F.00.0 0.03.1C.6E .0A.02.0F.32.30.30.30.31 |



Schreib-/Lesekopf parametrieren

Abfragen und Einstellen der Sendeleistung

Lesen Sie die Sendeleistung des Schreib-/Lesekopfs mit dem Befehl read parameter PT aus:

| | Seriell | Ethernet | Profibus/Profinet |
|--------------|--------------|--------------------------------|--------------------------|
| Befehl: | RP1UPT.00.00 | .00.0A.BE.03.00.55.50.54.00.00 | .BE.03.00.55.50.54.00.00 |
| Bestätigung: | - | .00.06.BE.03.FF.33 | .BE.03.FF.33 |
| Antwort: | .30.31.00.32 | .00.0A.BE.03.00.34.00.02.00.32 | .BE.03.00.34.00.02.00.32 |

Die eingestellte Sendeleistung des Schreib-/Lesekopfs beträgt 50 mW (32_{hex} entspricht 50_{dez}).

Ändern Sie die Sendeleistung des Schreib-/Lesekopfs mit dem Befehl write parameter PT auf 100 mW (100_{dez} entspricht 64_{hex}):

| | Seriell | Ethernet | Profibus/Profinet |
|--------------|--------------------|--------------------------------------|-----------------------------------|
| Befehl: | WP1UPT.00.02.00.64 | .00.0C.BF.03.00.55.50.54.00.02.00.64 | .BF.03.00.55.50.54.04.00.02.00.64 |
| Bestätigung: | - | .00.06.BF.03.FF.35 | .BF.03.FF.35 |
| Antwort: | .30.31 | .00.06.BF.03.00.36 | .BF.03.00.36 |

6 Bedienung

6.1 Allgemeines

In den folgenden Abschnitten erfahren Sie Einzelheiten zu den Befehlen, die Ihren Schreib-/Lesekopf betreffen. Die Befehle sind am Beispiel einer IDENTControl Auswerteeinheit mit serieller Schnittstelle beschrieben. Alle weiteren allgemein gültigen Befehle und Fehler- bzw. Statusmeldungen finden Sie in dem Handbuch Ihrer IDENTControl Auswerteeinheit.

Die Inbetriebnahme des Schreib-/Lesekopfs IUT-F190-R4-V1-* mit integrierter RS-485 Schnittstelle erfolgt ebenfalls über die beschriebenen Befehle und Parameter. Für Besonderheiten des Schreib-/Lesekopfs IUT-F190-R4-V1-*

6.2 Interferenz aufgrund von Mehrwegeausbreitung

Die vom Schreib-/Lesegerät abgestrahlten elektromagnetischen Wellen nehmen nicht nur den direkten Weg zum Transponder, sondern werden auch an Gegenständen der Umgebung reflektiert, so dass sich mehrere Teilwellen mit der vom Schreib-/Lesegerät abgestrahlten Welle überlagern.

Dadurch kommt es zu Interferenzen (= Überhöhungen und Dämpfungen der Empfangsfeldstärke), bis hin zur nahezu kompletten Auslöschung. Je nach Umgebung können viele Reflexionen mit unterschiedlicher Intensität und Entfernung auftreten. Dies führt zu einer diffusen Feldstärke im Erfassungsbereich. In den Bereichen der Auslöschung ist die vorherrschende Feldstärke kleiner als die minimale Ansprech-Feldstärke des Transponders, so dass der Transponder nicht zur Kommunikation aktiviert werden kann. Überhöhungen der Feldstärke können zu ungewollten Überreichweiten führen.

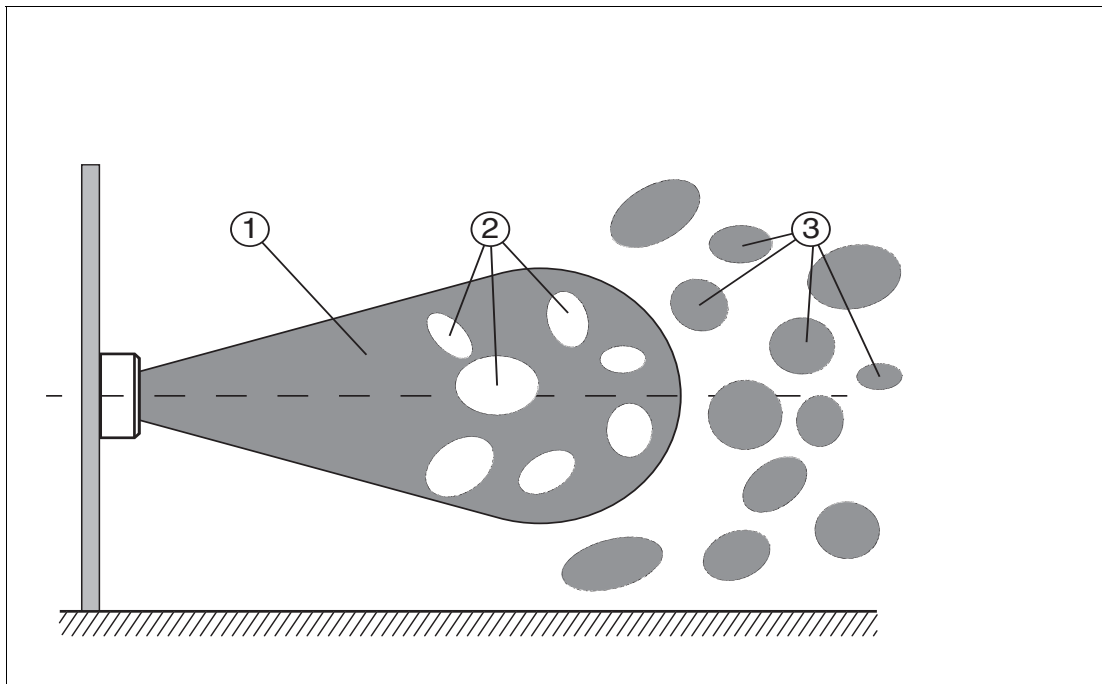

1. Erfassungsbereich
2. Auslöschung
3. Überreichweiten

Die Reflexionen und die daraus resultierende räumliche Inhomogenität der Feldstärke sind abhängig von der verwendeten Frequenz. Der Absolutwert der Feldstärke ist abhängig von der Sendeleistung. Da sich die Transponder im Erfassungsbereich des Schreib-/Lesegeräts bewegen und sich die Umgebung ändern kann, ist es sinnvoll, die Befehle auf unterschiedlichen Sendefrequenzen und mit variierenden Leistungen zu wiederholen. Unterschiedliche Sendefrequenzen sind auch sinnvoll, da Fertigungstoleranzen und die unmittelbare Umgebung des Transponders Auswirkung auf seine Resonanzfrequenz haben.

6.3 Befehlsübersicht

Die in der Liste aufgeführten Befehle sind auf den folgenden Seiten ausführlich beschrieben. Im Folgenden wird die Befehlssyntax für die Schreib-/Leseköpfe IUH-F190-V1-* mit serieller Auswerteeinheit IDENTControl verwendet. Hierbei ist in den Befehlen stets die Kanalnummer <ChanNo> enthalten. Die Befehlssyntax ist bis auf die Kanalnummer identisch mit der Syntax der Schreib-/Leseköpfe IUT-F190-R4-V1-* mit integrierter RS-485-Schnittstelle. Für die Schreib-/Leseköpfe IUT-F190-R4-V1-* entfällt im Single-Drop-Modus die Kanalnummer <ChanNo>. Im Multi-Drop-Modus wird die Kanalnummer <ChanNo> durch die Geräteadresse <DeviceNo> ersetzt. .

Schreib-/Lesebefehle

| Kürzel | Befehlsbeschreibung |
|---------|---|
| SF | Siehe "single read fixcode SF" auf Seite 39 |
| EF | Siehe "enhanced read fixcode EF" auf Seite 40 |
| SS | Siehe "single read special fixcode SS" auf Seite 40 |
| ES | Siehe "enhanced read special fixcode ES" auf Seite 40 |
| SP | Siehe "single write special fixcode SP" auf Seite 41 |
| SR, #SR | Siehe "single read words SR" auf Seite 42 |
| ER, #ER | Siehe "enhanced read words ER" auf Seite 42 |
| SW, #SW | Siehe "single write words SW" auf Seite 42 |
| EW, #EW | Siehe "enhanced write words EW" auf Seite 43 |
| KI | Siehe "kill UHF transponder KI" auf Seite 43 |

Filterbefehle

| Kürzel | Befehlsbeschreibung |
|--------|---|
| FI | Siehe "Filtermaske setzen FI" auf Seite 44 |
| MF | Siehe "Filter ein-/ausschalten MF" auf Seite 45 |

Konfigurationsbefehle

| Kürzel | Befehlsbeschreibung |
|--------|--|
| RP | Siehe "Parameter lesen" auf Seite 49 |
| WP | Siehe "Parameter schreiben" auf Seite 49 |

6.4 Schreib-/Lesebefehle

Den folgenden Schreib-/Lesebefehlen liegt die Speicherstruktur des Transponders nach EPC Gen 2 (ISO/IEC 18000-63) zu Grunde. Siehe Kapitel 3.2.3.

single read fixcode SF

Es wird einmal versucht, einen Fixcode (TID) zu lesen. Der Fixcode ist 4, 8 oder 12 Byte lang und besteht aus einer 4 Byte großen Teilenummer, die den Typ des Transponders kennzeichnet, sowie optional aus einer 4 oder 8 Byte großen, meist eindeutigen Seriennummer des Transponders. Details siehe Kapitel 3.2.3.

Befehl: SF <ChanNo> <CHCK> <ETX>
 Antwort: <Status> <ChanNo> <Luii> <Uii> <Length> <Fixcode> <CHCK>
 <ETX>
 F <ChanNo> 0001 <CHCK> <ETX>

<Length> = Länge des <Fixcode> in ASCII_{hex}

Beispiel:

SF1 liest den Fixcode auf IDENTControl Kanal 1.

enhanced read fixcode EF

Dieser Befehl versucht kontinuierlich, einen Fixcode (TID) zu lesen. Wird ein Fixcode gelesen, so wird dieser einmal gemeldet. Befindet sich kein Transponder im Erfassungsbereich oder verlässt der Transponder den Erfassungsbereich, wird eine Status 5-Meldung gesendet.

Befehl: EF <ChanNo> <CHCK> <ETX>
 Antwort: <Status> <ChanNo> <Luid> <Ull> <Length> <Fixcode> <CHCK> <ETX>

<Length> = Länge des <Fixcode> in ASCII_{hex}

Beispiel:

EF1 liest kontinuierlich den Fixcode auf IDENTControl Kanal 1

single read special fixcode SS

Dieser Befehl liest das Ull-Segment von Transpondern gemäß EPC Gen 2 (ISO/IEC 18000-63).

Befehl: SS <ChanNo> 0 <CHCK> <ETX>
 Antwort: <Status> <ChanNo> <Length> <SpecialFixcode> <CHCK> <ETX>
 F <ChanNo> 0001 <CHCK> <ETX>

Beispiel:

SS10 liest das gesamte Ull-Segment.

Der Transpondertyp bestimmt die maximale Länge des Ull/EPC. Die tatsächliche Länge des Ull/EPC wird durch das Protokoll-Kontroll-Wort <PC> festgelegt. Die Daten sind wie folgt aufgebaut:

<Length> = Länge des <SpecialFixcode> in ASCII_{hex}

<SpecialFixcode> = <PC> & <Ull/EPC>

<PC> entspricht den Protokoll-Kontroll-Wort gemäß EPC Gen 2 (ISO/IEC 18000-63), 2 Byte lang.

<Ull/EPC> beinhaltet die Nutzdaten.

Hinweis!

Ull/EPC

Wenn sich mehrere Transponder mit einem identischen Ull/EPC im Erfassungsbereich befinden, werden die Doppelgänger mit Status A gemeldet.

enhanced read special fixcode ES

Dieser Befehl versucht kontinuierlich, das Ull-Segment von Transpondern gemäß EPC Gen 2 (ISO/IEC 18000-63) zu lesen. Wird der <SpecialFixcode> eines Transponders gelesen, so wird dieser einmal gemeldet. Befindet sich kein Transponder im Erfassungsbereich, oder verlässt der Transponder den Erfassungsbereich, wird ein Status 5 gesendet.

Befehl: ES <ChanNo> 0 <CHCK> <ETX>
 Antwort: <Status> <ChanNo> <Length> <SpecialFixcode> <CHCK> <ETX>

Beispiel:

ES10 liest kontinuierlich das Ull-Segment.

Der Transpondertyp bestimmt die maximale Länge des Ull/EPC. Die tatsächliche Länge des Ull/EPC wird durch das Protokoll-Kontroll-Wort <PC> festgelegt. Die Daten sind wie folgt aufgebaut:



<Length> = Länge des <SpecialFixcode> in ASCII_{hex}

<SpecialFixcode> = <PC> & <UII/EPC>

<PC> entspricht den Protokoll-Kontroll-Wort gemäß EPC Gen 2 (ISO/IEC 18000-63), 2 Byte lang.

<UII/EPC> beinhaltet die Nutzdaten.



Hinweis!

UII/EPC

Wenn sich mehrere Transponder mit einem identischen UII/EPC im Erfassungsbereich befinden, werden die Doppelgänger mit Status A gemeldet.

single write special fixcode SP

Dieser Befehl schreibt einen <Length>-Byte langen UII/EPC-Code auf Transponder gemäß EPC Gen 2 (ISO/IEC 18000-63).

Befehl: SP <ChanNo> <Length> <SpecialFixcode> <CHCK> <ETX>

Antwort: <Status> <ChanNo> <NUL> <Length> <SpecialFixcode> <CHCK>
<ETX> F <ChanNo> 0001 <CHCK> <ETX>

Die Datenlänge <Length> muss ein ganzzahliges Vielfaches von 2 Bytes sein, da der <UII/EPC> gemäß EPC Gen 2 (ISO/IEC 18000-63) in Wörtern zu 16 Bit geschrieben wird. Es sind nur Längen von 2_{dez}, 4_{dez}, ... 14_{dez} (= 2_{ASCII}, 4_{ASCII}, ..., E_{ASCII}) zulässig. Die Länge wird in hexadezimaler Darstellung angegeben und umfasst die Länge von PC und UII/EPC. Soll z.B. ein UII/EPC von 96 Bit geschrieben werden, ergibt dies 2 + 12 = 14 Byte = E_{ASCII} Byte.

<Length> = Länge des <SpecialFixcode> in ASCII_{hex}

<SpecialFixcode> = <PC> & <UII/EPC>

<PC> entspricht den Protokoll-Kontroll-Wort gemäß EPC Gen 2 (ISO/IEC 18000-63), 2 Byte lang.

<UII/EPC> beinhaltet die Nutzdaten.

Beispiel:

SP1E.30.00.30.14.F7.33.7C.00.1F.00.00.03.1C.6E schreibt für <PC> den Wert ".30.00" und den UII/EPC-Code ".30.14.F7.33.7C.00.1F.00.00.03.1C.6E" mit einer Länge von 2 + 12 Byte = 14 Byte auf IDENTControl Kanal 1.

Achten Sie beim Einsatz dieses Befehles darauf, dass das Protokoll-Kontroll-Wort die korrekte Länge des nachfolgenden UII/EPC enthält. Wird dies nicht korrekt durchgeführt, werden beim anschließenden Lesevorgang nicht die kompletten Daten ausgelesen, da der Befehl SS zum Auslesen die im Protokoll-Kontroll-Wort vorliegende Länge verwendet.

Das Protokoll-Kontroll-Wort gemäß EPC Gen 2 (ISO/IEC 18000-63) besteht aus zwei Byte. Die fünf höchstwertigen Bits beschreiben dabei die Länge des <UII/EPC> in Worten (= 16 Bit):

| | | |
|----------------------|-------------|---------|
| 00000 _{bin} | kein Wort | 0 Bit |
| 00001 _{bin} | ein Wort | 16 Bit |
| 00010 _{bin} | zwei Wörter | 32 Bit |
| ... | ... | ... |
| 11111 _{bin} | 31 Wörter | 496 Bit |

Die Bedeutung der weiteren Bits ist in der EPC Gen 2 (ISO/IEC 18000-63) beschrieben. Hat ein UII/EPC die Länge 12 Byte, also 6 Wörter (00110_{bin}) und alle anderen Bits sind gleich 0, entspricht das Protokoll-Kontroll-Wort 00110000 00000000_{bin} oder 3000_{hex}. Sind die anderen Bits teilweise ungleich 0, ergibt sich ein anderes Protokoll-Kontroll-Wort.

**Hinweis!****Mehrere Transponder im Erfassungsbereich**

Wenn sich beim Ausführen dieses Befehls mehr als ein Transponder im Erfassungsbereich befindet, wird nur der erste Transponder mit der Ull geschrieben. Für alle weiteren Transponder wird der Status A ausgegeben.

single read words SR

Es wird einmal versucht, <WordNum> 32-Bit-Worte ab Adresse <WordAddr> zu lesen.

Befehl: SR <ChanNo> <WordAddr> <WordNum> <CHCK> <ETX>
 Antwort: <Status><ChanNo><Luii><Ull><Ldata><Data><CHCK> <ETX>
 F <ChanNo> 0001<CHCK> <ETX>

Beispiel:

SR1000101 liest ein 4-Byte langes Wort ab Speicheradresse "0001".

**Hinweis!**

Der Parameter memory bank (**MB**) legt die Bank fest, auf die dieser Befehl zugreift. Siehe "Speichermodul für Transponderzugriffe "memory bank" MB" auf Seite 52.

enhanced read words ER

Es wird kontinuierlich versucht, <WordNum> 32-Bit-Worte ab Adresse <WordAddr> zu lesen. Es werden nur sich ändernde Daten über die Schnittstelle übertragen. Wenn ein Datenträger den Lesebereich verlässt, wird der Status 5 ausgegeben.

Befehl: ER <ChanNo> <WordAddr> <WordNum> <CHCK> <ETX>
 Antwort: <Status><ChanNo><Luii><Ull><Ldata><Data><CHCK> <ETX>

Beispiel:

ER1000101 liest kontinuierlich ein 4-Byte langes Wort ab Speicheradresse "0001".

**Hinweis!**

Der Parameter memory bank (**MB**) legt die Bank fest, auf die dieser Befehl zugreift. Siehe "Speichermodul für Transponderzugriffe "memory bank" MB" auf Seite 52.

single write words SW

Es wird einmal versucht, <WordNum> 32-Bit-Worte ab Adresse <WordAddr> zu schreiben.

Befehl: SW <ChanNo> <WordAddr> <WordNum> <Data> <CHCK> <ETX>
 Antwort: <Status> <ChanNo> <Luii> <Ull> <CHCK> <ETX>
 F <ChanNo> 0001 <CHCK> <ETX>

Beispiel:

SW1000101ABCD schreibt das 4 Byte lange Wort "ABCD" ab Speicheradresse "0001".

**Hinweis!**

Der Parameter memory bank (**MB**) legt die Bank fest, auf die dieser Befehl zugreift. Siehe "Speichermodul für Transponderzugriffe "memory bank" MB" auf Seite 52.

**Hinweis!**

Beachten Sie beim Schreiben des UII/EPC-Bereichs (MB=1), dass der CRC nicht geschrieben werden kann. Die erste schreibbare Adresse lautet 0x0001. Bei dieser Adresse beginnt das Protokoll-Kontroll-Wort <PC>. Verwenden Sie den Befehl #SW.

enhanced write words EW

Dieser Befehl versucht kontinuierlich, <WordNum> 32-Bit-Worte ab Adresse <WordAddr> zu schreiben. Wurde der Befehl erfolgreich ausgeführt, wird einmal ein Status 0 gemeldet. Befindet sich kein Transponder im Erfassungsbereich oder verlässt der Transponder den Erfassungsbereich, wird ein Status 5 gesendet.

Befehl: EW <ChanNo> <WordAddr> <WordNum> <Data> <CHCK> <ETX>
Antwort: <Status> <ChanNo> <Luii> <UII><CHCK> <ETX>

Beispiel:

EW1000101ABCD schreibt kontinuierlich das 4 Byte lange Wort "ABCD" ab Speicheradresse "0001".

**Hinweis!**

Der Parameter memory bank (**MB**) legt die Bank fest, auf die dieser Befehl zugreift. Siehe "Speichermodul für Transponderzugriffe "memory bank" MB" auf Seite 52.

**Hinweis!****16-Bit Schreib-/Lesebefehle**

Durch ein einleitendes # werden die Schreib-/Lesebefehle SR, ER, SW und EW als 16-Bit Variante interpretiert.

Die 16-Bit Schreib-/Lesebefehle verhalten sich wie die 32-Bit Varianten.

- 16-Bit Befehle schreiben bzw. lesen ein Word mit der Länge 2 Byte.
- 32-Bit Befehle schreiben bzw. lesen ein Word mit der Länge 4 Byte.

Beispiel:

#SW1000202ABCD entspricht SW1000101ABCD

kill UHF transponder KI

Dieser Befehl versetzt einen UHF-Transponder in einen Zustand, in dem kein Zugriff mehr möglich ist. Der Befehl kann nur ausgeführt werden, wenn zuvor im Segment Bank 00 mit dem Befehl SW ein gültiges Passwort gesetzt wurde. Siehe Kapitel 3.2.3. Das Passwort muss mindestens 1 Bit ungleich Null sein.

Befehl: KI <ChanNo>.30.30 <UIILength>< UIIData> <PassWord> <RecomBits> <CHCK> <ETX>
Antwort: <Status> <ChanNo> <Luii> <UII> <CHCK> <ETX>
F <ChanNo> 0001 <CHCK> <ETX>

<UIILength> = Maskenlänge für den UII/EPC in Bit, Werte: 00 ... FF, beginnt immer bei Adresse 0. Die Angabe erfolgt in 2 Zeichen hex_{ASCII}.

<UIIData> = Angabe der Maske für den UII, in Byte

<PassWord> = Passwort zum Killen eines UHF Tags, 4 Byte

<RecomBits> = Recommendation Bits, stets zu Null gesetzt

Beispiel:

KI10018.E2.00.90abcd.00 killt einen UHF-Transponder, dessen UII mit .E2.00.90 beginnt unter Verwendung des Passworts "abcd".

6.5 Filterbefehle

Jeder Lese- und Schreibbefehl kann auf einen, mehrere oder alle im Erfassungsbereich befindlichen Transponder zugreifen. Zur Steuerung werden Filtermasken verwendet, die mit den Befehlen Filtermaske setzen (**FI**) und Filter ein-/ausschalten (**MF**) verwaltet werden. Mit diesen Befehlen können Sie gezielt bestimmte Transponder im Erfassungsbereich ansprechen. Siehe Kapitel 6.5.

Filtermaske setzen FI

Mit Hilfe des Befehls FI können Sie eine Filtermaske für den Zugriff auf die im Feld befindlichen Transponder definieren. Sie können bis zu 3 Filter (0 - 2) definieren. Dabei wird folgender Syntax verwendet:

Befehl: FI <ChanNo> <FilterNumber> <MemBank> <Negate> <LogicalOperation> 0 <StartAddress> <MaskLength> <MaskData> <CHCK> <ETX>

Antwort: <Status> <ChanNo> <CHCK> <ETX>

<MemBank> = Speichersegment, auf das der Filter angewendet werden soll. Die Angabe erfolgt mit einem Zeichen hex_{ASCII}.

<StartAddress> = Adresse des Bits, bei dem die Filtermaske beginnt. Angegeben in hex_{ASCII}.
Werte: 0000 ... FFFF

<MaskLength> = Länge der Maske in Bit. Die Angabe erfolgt in 2 Zeichen hex_{ASCII}.

<MaskData> = definiert die eigentliche Filtermaske

Beispiel:

Es befinden sich drei Transponder im Erfassungsbereich des Schreib-/Lesekopfs. Jeder Transponder ist eindeutig mit einem <PC> & <UID/EPC> identifizierbar:

| | <PC> & <UID/EPC> |
|----------------|--|
| 1. Transponder | .34.00.E2.00.92.01.20.51.70.00.00.00.02.76 |
| 2. Transponder | .34.00.E2.00.92.01.20.51.70.00.00.00.02.66 |
| 3. Transponder | .34.00.E2.00.90.51.33.02.00.92.18.20.56.15 |

Wenn Sie den 3. Transponder ansprechen möchten, so lautet die Filtermaske:
FI101000001028.34.00.E2.00.90

Bedeutung der Bits

| | | | |
|--------------------|-----------------------|---|--|
| Befehl | FI | = | Befehl |
| <ChanNo> | 1 | = | IDENT-Kanal 1 |
| <FilterNumber> | 0 | = | erstes Filter verwendet, Filter Nummer = 0 |
| <MemBank> | 1 | = | Speicherbank 01, es soll auf UID/EPC gefiltert werden |
| <Negate> | 0 | = | nicht negiert |
| <LogicalOperation> | 0 | = | OR-Verknüpfung hier nicht relevant, da nur ein Filter gesetzt |
| | 0 | = | Wert immer 0 |
| <StartAddress> | 0010 | = | Startadresse 10 _{hex} bzw. Bit 16 |
| <MaskLength> | 28 | = | Maskenlänge, 28 _{hex} = 40 _{dez} , also 40 Bit |
| <MaskData> | 34.00.E2.00.90 | = | eigentliche Maske |

Aufgrund der Struktur der Speicherbank für UII/EPC (→ siehe Bild auf Seite 11) wird die Startadresse auf das Bit 16 gelegt. Der CRC-16 Wert belegt den Speicherplatz von Bit 0 bis Bit 15, der PC beginnt bei Bit 16.

Wenn Sie den Filter mit dem Befehl MF aktivieren und anschließend den Befehl SS10 ausführen, erhalten Sie nur eine Antwort vom entsprechenden Transponder, auch wenn sich noch weitere Transponder im Erfassungsbereich befinden:

.34.00.E2.00.90.51.33.02.00.92.18.20.56.15

Der Wert <Negate> steuert den Maskenvergleich. 0 = nicht negiert, 1 = negiert. Wenn Sie durch Setzen des Werts <Negate> im Befehl FI101100001028.34.00.E2.00.90 die Filterung negieren, erhalten Sie eine Antwort von den Transpondern, auf die der Filter nicht zutrifft:

.34.00.E2.00.92.01.20.51.70.00.00.00.02.76

.34.00.E2.00.92.01.20.51.70.00.00.00.02.66

Wenn Sie nur auf den Beginn des <UII/EPC> filtern und den <PC> ignorieren wollen, senden Sie den Befehl FI101000002018.E2.00.90. Hier ist die Startadresse 20_{hex}, die Maskenlänge beträgt 24 Bit und die Maske ist .E2.00.90.

Der Wert <LogicalOperation> verknüpft mehrere Filter logisch miteinander und wird nur dann ausgewertet, wenn mehr als ein Filter verwendet wird. Falls nur ein Filter genutzt wird, wird dieser Wert nicht berücksichtigt. 0 = ODER, 1 = UND

Weitere Beispiele sind:

FI102000000018.E2.00.10 setzt den Filter 0 so, dass alle Transponder angesprochen werden, deren TID mit .E2.00.10 beginnt.

FI111100002008.22 setzt den Filter 1 so, dass alle Transponder, deren UII/EPC nicht mit .22 beginnen, angesprochen werden.

FI1010100010700.00123456789012 setzt den Filter 0 so, dass der Transponder mit dem SpecialFixcode (PC+UII/EPC) 0.00123456789012 angesprochen wird.

Der Buchstabe x kann als Wildcard für den Kanal und die Filternummer verwendet werden. Der Befehl FIxx0000000000 setzt die drei Filter für alle IDENTControl-Kanäle zurück.

Filter ein-/ausschalten MF

Der Befehl MF aktiviert oder deaktiviert die Filtermasken.

| | |
|----------|------------------------------|
| Befehl: | MF<ChanNo><Value><CHCK><ETX> |
| Antwort: | <Status><ChanNo><CHCK><ETX> |

Folgende Werte sind möglich:

0 = Filtermasken deaktivieren

1 = Filtermasken aktivieren - Modus 1

2 = Filtermasken aktivieren - Modus 2

Beispiel:

MF11 aktiviert die Filtermasken für IDENTControl Kanal 1

Befehl MF - Modus 1

Im Erfassungsbereich des Schreib-/Lesekopfes befinden sich insgesamt 15 Transponder, je fünf davon sind durch A, B und C charakterisiert. Der Filter wird nun durch den Befehl FI auf "B" gesetzt.

Wenn Sie den Befehl MF11 (Filter aktivieren - Modus 1) ausführen, hat dieser Befehl Auswirkungen auf alle folgenden Befehle.

Wird als nächstes ein Schreibbefehl ausgeführt, werden alle Transponder "B" im Erfassungsbereich selektiert und erhalten ein Selektiert-Flag. Der Schreibbefehl wird nur für Transponder ausgeführt, die ein Selektiert-Flag gesetzt haben.

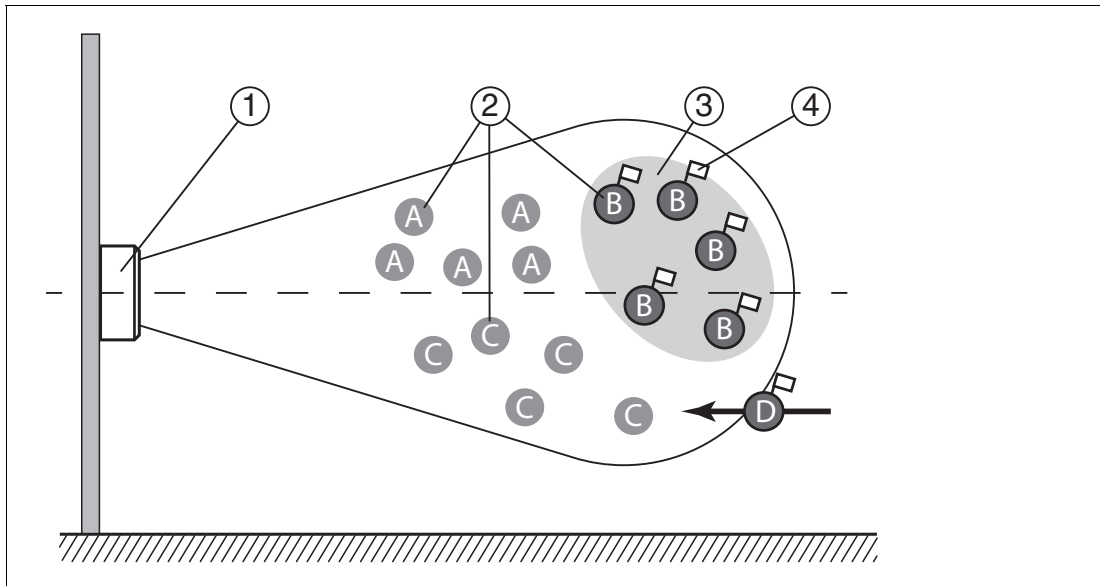

Filter auf "B" gesetzt, Befehl MF11 (Filter aktiviert - Modus 1) selektiert alle Transponder "B", nachfolgende Befehle sprechen die selektierten Transponder "B" an.

- 1 Schreib-/Lesekopf
- 2 Transponder "A", "B", "C"
- 3 Filtermaske
- 4 Selektiert-Flag

Befehl MF - Modus 2

Im Erfassungsbereich des Schreib-/Lesekopfes befinden sich insgesamt 15 Transponder, je fünf davon sind durch A, B und C charakterisiert. Der Filter wird durch den Befehl FI auf "B" gesetzt.

Wenn Sie den Befehl MF12 (Filter aktivieren - Modus 2) ausführen, hat dieser Befehl Auswirkungen auf alle folgenden Befehle.

Wird als nächstes ein Schreibbefehl ausgeführt, werden alle Transponder im Erfassungsbereich selektiert, die nicht "B" sind. Diese Transponder erhalten ein Selektiert-Flag. Der Schreibbefehl wird nur für die Transponder ausgeführt, die kein Selektiert-Flag gesetzt haben.

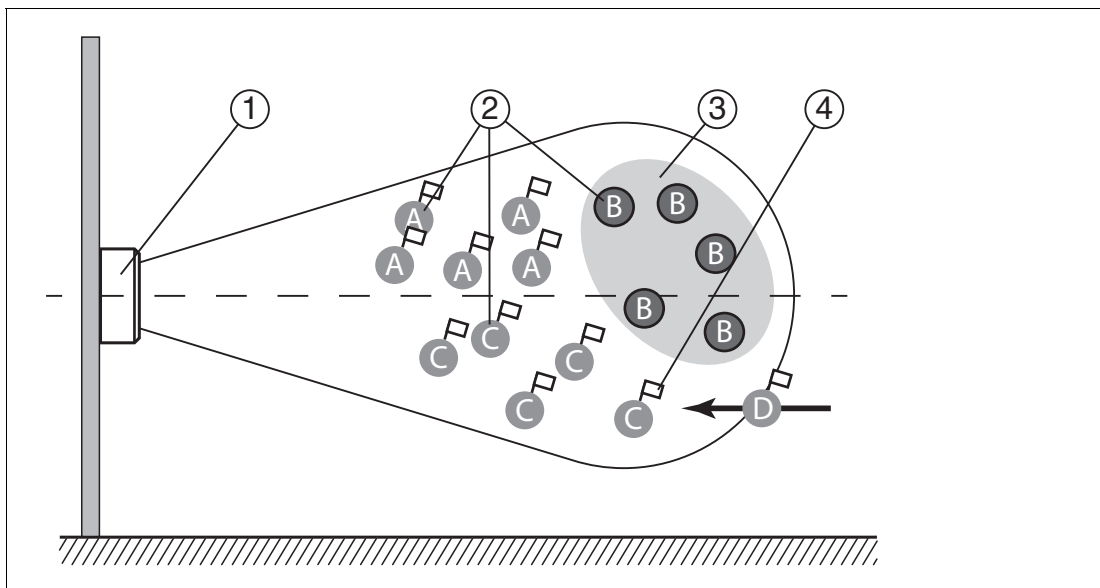

Filter auf "B" gesetzt, Befehl MF12 (Filter aktiviert - Modus 2) selektiert alle Transponder "A" und "C", nachfolgende Befehle sprechen die **nicht** selektierten Transponder "B" an.

2024-08

- 1 Schreib-/Lesekopf
- 2 Transponder "A", "B", "C"
- 3 Filtermaske invertiert
- 4 Selektiert-Flag

Unterschied zwischen Befehl MF - Modus 1 und Befehl MF - Modus 2

In beiden Fällen werden die nachfolgenden Befehle nur auf die im Erfassungsbereich befindlichen Transponder "B" angewendet.

Bei MF11 erhalten die Transponder "B" ein Selektiert-Flag. Bei MF12 erhalten die Transponder "B" kein Selektiert-Flag.

Gelangt ein Transponder "D" mit einem Selektiert-Flag aus der Operation eines weiteren Schreib-Lesekopfes neu in den Erfassungsbereich, wird dieser Transponder "D" bei aktiviertem MF11 die nachfolgenden Befehle ausführen. Bei aktiviertem MF12 wird dieser Transponder "D" die nachfolgenden Befehle nicht ausführen.

6.6 Konfigurationsbefehle

Die Antwort auf einen Konfigurationsbefehl ist eine Statusmeldung vom Schreib-/Lesegerät. Beim Lesen kommt als Antwort eine Statusmeldung und die entsprechenden Daten.

6.6.1 Befehl ChangeTag

Dieser Befehl teilt der Schreib-/Lesestation mit, mit welchem Transponder-Typ sie kommunizieren soll.

Befehl: CT <ChanNo> <TagType> <CHCK> <ETX>
 Antwort: <Status> <ChanNo> <CHCK> <ETX>
 Default: 80

Beispiel:

CT180 setzt Transponder-Typ für IDENTControl Kanal 1 auf den IUC80

CT180 stellt einen allgemeingültigen Transponder-Typ ein, der das Auslesen des Fixcodes für jeden Transponder und somit Rückschlüsse auf den Chip-Typ des Transponders erlaubt.



Hinweis!

Der Schreib-/Lesekopf verwendet ausschließlich den Transponder-Typ 80.

Transpondertypen UHF

| Transponder-Typ | Chip | | Bezeichnung P+F | Bank 00 [bit] | UII / EPC [bit] | TID | | User Daten [Byte] |
|-----------------|-------------------|--------------------|-----------------|---------------|------------------------|------------------------------------|------------|----------------------|
| | Typ | Bezeichnung | | | | Typ | eindeutig? | |
| 72 | EPC Class 1 Gen 2 | NXP UCode-EPC-G2XM | IUC72 | 32 + 32 | 240 | E2006003 _{hex} + lfd. Nr. | ja | 64 |
| 76 | EPC Class 1 Gen 2 | Alien Higgs-3 | IUC76 | 32 + 32 | 96 - 480 ²⁾ | E2003412 _{hex} + lfd. Nr. | ja | 8 - 64 ²⁾ |
| 77 | EPC Class 1 Gen 2 | Impinj Monza 4QT | IUC77 | 32 + 32 | 128 | E2801105 _{hex} + lfd. Nr. | ja | 64 |

2024-08

| Transponder-Typ | Chip | | Bezeichnung P+F | Bank 00 [bit] | UII / EPC [bit] | TID | | User Daten [Byte] |
|-----------------|-------------------|--------------------------------------|-----------------|---------------|-----------------|-------------------------------------|------------|-------------------|
| | Typ | Bezeichnung | | | | Typ | eindeutig? | |
| 78 | EPC Class 1 Gen 2 | Impinj Monza 5 | IUC78 | 32 + 32 | 128 | E2801130 _{hex} + lfd. Nr. | ja | 4 |
| 79 | EPC Class 1 Gen 2 | NXP UCode G2iM | IUC79 | 32 + 32 | 256 | E2800680A _{hex} + lfd. Nr. | ja | 64 |
| 80 | EPC Class 1 Gen 2 | Datenträger konform zu Class 1 Gen 2 | IUC80 | 1) | 1) | E2xxxxxx _{hex} + lfd. Nr. | 1) | 1) |

Tabelle 6.1 Transpondertypen

1) = abhängig vom Transponder-Typ

2) = EPC erweiterbar auf max. 480 Bit. Bei einer EPC-Formatierung auf 480 Bit reduzieren sich die User Daten von 64 Byte auf 8 Byte.

6.6.2 Parameter lesen und schreiben

Mit den Konfigurationsbefehlen **read parameter (RP)** und **write parameter (WP)** können Sie die folgende Parameter lesen bzw. schreiben:

| Kürzel | Seite | Parameter IUH-F192-V1-FR* |
|--------|--|--|
| AP | Siehe "Antennenpolarisation "antenna polarisation" AP" auf Seite 50 | lesbar / schreibbar |
| CD | Siehe "Sendekanäle CD" auf Seite 50 | lesbar/schreibbar für RC=1, 4, 5, 6, 8 lesbar für RC=2, 3, 7, 9, 10, 11, 12, 13, 14 |
| E5 | Siehe "Anzahl erfolgloser Versuche bis Status 5 "enhanced status 5" E5" auf Seite 50 | lesbar / schreibbar |
| FL | Siehe "Filtermaske auslesen "filter list" FL" auf Seite 51 | lesbar |
| IF | Siehe "Ausgabe zusätzlicher Information "information" IF" auf Seite 51 | lesbar / schreibbar |
| MB | Siehe "Speichermodul für Transponderzugriffe "memory bank" MB" auf Seite 52 | lesbar / schreibbar |
| MD | Siehe "Zusätzliche Information abrufen MD" auf Seite 52 | lesbar |
| MF | Siehe "Messung reflektierte Sendeleistung "measure reflection" MF" auf Seite 52 | lesbar |
| NC | Siehe "Anzahl Kanäle "number of channels" NC" auf Seite 53 | lesbar/schreibbar für RC=2, 3, 7, 9, 10, 11, 12, 13, 14 lesbar für RC=1, 4, 5, 6, 8 |
| NT | Siehe "Abbruchkriterium Suchalgorithmus "number of tags to find" NT" auf Seite 53 | lesbar / schreibbar |
| PT | Siehe "Sendeleistung "power transmit" PT" auf Seite 54 | lesbar / schreibbar |

2024-08

| Kürzel | Seite | Parameter IUH-F192-V1-FR* |
|--------|--|----------------------------------|
| QV | Siehe "Protokollmodus QV" auf Seite 55 | lesbar / schreibbar |
| QW | Siehe "Q-Wert QW" auf Seite 56 | lesbar / schreibbar |
| RC | Siehe "Länderkennung "region code" RC" auf Seite 56 | lesbar / schreibbar ¹ |
| RD | Siehe "Wiederherstellung Default-Zustand "reset to default" RD" auf Seite 57 | schreibbar |
| SM | Siehe "Sendepausen "sensing mode" SM" auf Seite 58 | lesbar / schreibbar |
| TA | Siehe "Anzahl Versuche "tries allowed" TA" auf Seite 58 | lesbar / schreibbar |

1. Für IUH-F192-V1-FR2-02 nur lesbar

Die Parameter werden nicht flüchtig im Schreib-/Lesekopf gespeichert.

Parameter lesen

Der Befehl RP liest Konfigurationsparameter aus dem Schreib-/Lesekopf.

Befehl: RP <ChanNo> <SystemCode> <ParamTyp> <DataLength> <Data>
<CHCK> <ETX>

Antwort: <Status> <ChanNo> <Data> <CHCK> <ETX>

<SystemCode> = U_{ASCII} für IUH-*

<ParamTyp> = 2 Byte ASCII

<DataLength> = Länge von <Data> im Befehl, 2 Byte binär

<Data> = optional weitere Angaben

Beispiel.

RP1UE5.00.00 liest die Anzahl erfolgloser Leseversuche bis Status 5 aus.

Parameter schreiben

Der Befehl WP schreibt Konfigurationsparameter in den Schreib-/Lesekopf.

Befehl: WP <ChanNo> <SystemCode> <ParamTyp> <DataLength> <Data>
<CHCK> <ETX>

Antwort: <Status> <ChanNo> <CHCK> <ETX>

<SystemCode> = U_{ASCII} für IUH-*

<ParamTyp> = 2 Byte ASCII

<DataLength> = Länge von <Data>, 2 Byte binär

<Data> = optional weitere Angaben

Beispiel:

WP1UE5.00.01.05 setzt die Anzahl erfolgloser Leseversuche bis Status 5 auf 5 Versuche.

6.6.3 Parameter

Antennenpolarisation "antenna polarisation" AP

Dieser Parameter schaltet die Polarisation auf linear horizontal, linear vertikal bzw. in den kombinierten Modus (= combined modus) oder liest die aktuell eingestellte Polarisation aus.

| | |
|---------------|---|
| ParamTyp: | AP |
| Default: | AP = C |
| Wertebereich: | C = combined ¹ H = linear horizontal V = linear vertikal |

1. kombiniert linear horizontal und linear vertikal bei jedem Schreib-/Leseversuch

Beispiel:

WP1UAP.00.01H schaltet die Polarisation auf linear horizontal

WP1UAP.00.01C schaltet die Polarisation in den kombinierten Modus

RP1UAP.00.00 liest die eingestellte Polarisation aus

Stellen Sie die Polarisation auf den kombinierten Modus, falls die Orientierung der Transponder nicht bekannt ist. Im kombinierten Modus wird pro Schreib-/Leseversuch zunächst die horizontale und dann die vertikale Polarisation verwendet. Dadurch erzielen Sie die gleichen Ergebnisse wie bei der Verwendung einer zirkularen Polarisation. Die Dauer eines Schreib-/Lesevorgangs verlängert sich im kombinierten Modus.

Sendekanäle CD

Frequenzzugriffsmethode **parametrierbare Frequenzliste:**

Dieser Parameter setzt die Anzahl und die Reihenfolge der Sendekanäle oder liest die Anzahl und die Reihenfolge der Sendekanäle aus.

Frequenzzugriffsverfahren **Frequenzsprungverfahren:**

Dieser Parameter liest die Anzahl und die Reihenfolge der Sendekanäle des Sprungverfahrens aus.

| | |
|---------------|--|
| ParamTyp: | CD |
| Default: | abhängig von der eingestellten Länderkennung, siehe Kapitel 3.3. |
| Wertebereich: | abhängig von der eingestellten Länderkennung, siehe Kapitel 3.3. |

Beispiel:

WP1UCD.00.04.07.0A.04.0D legt als erlaubte Sendekanäle die Reihenfolge 7, 10, 4 und 13 fest

WP1UCD.00.01.0A erlaubt dem Schreib-/Lesekopf ausschließlich Sendekanal 10 zu verwenden

RP1UCD.00.00 liest die Reihenfolge der erlaubten Sendekanäle aus



Tipp

Wenn Sie mit dem Parameter CD mehrere Sendekanäle parametrieren, führt der Schreib-/Lesekopf jeden Schreib- oder Lesebefehl sequentiell entsprechend der festgelegten Reihenfolge auf allen festgelegten Sendekanälen durch. Sind zusätzlich mehrere Sendeleistungs-Werte parametrieren, werden für jeden Schreib- oder Lesebefehl alle eingestellten Sendeleistungen bei jedem Senderkanal durchgeführt. Siehe Kapitel 6.2.

Anzahl erfolgloser Versuche bis Status 5 "enhanced status 5" E5

Dieser Parameter setzt die Anzahl der erfolglosen Schreib-/Leseversuche, bis bei einem enhanced-Befehl ein Status 5 ausgegeben wird oder liest die Anzahl aus.

Status 0 und Status A sind von diesem Parameter unabhängig und werden sofort ausgegeben.

2024-08

| | |
|---------------|-----------|
| ParamTyp: | E5 |
| Default: | E5 = 5 |
| Wertebereich: | 0 ... 252 |

Beispiel:

WP1UE5.00.01.05 setzt die Anzahl auf 5 erfolglose Schreib-/Leseversuche, bis ein Status 5 ausgegeben wird

RP1UE5.00.00 liest die Anzahl aus

Wenn die Anzahl der Schreib-/Leseversuche verringert wird:

- ⊕ schnellere Reaktionszeit im enhanced-Betrieb.
- ⊖ Status 5-Meldungen bei instabiler Transponderlesung.

Filtermaske auslesen "filter list" FL

Der Parameter FL beinhaltet die aktuelle Konfiguration der Filtermasken, wie sie durch die Ausführung des Befehls FI gesetzt sind. Das Ausgabeformat entspricht dem Eingabeformat des Befehls FI ohne die Filternummer. Der Parameter kann nur ausgelesen, aber nicht gesetzt werden.

| | |
|---------------|---------|
| ParamTyp: | FL |
| Wertebereich: | 0 ... 2 |

Beispiel:

RP1UFL.00.01.02 liest die aktuelle Konfiguration des Filters 2 aus

Antwort: <Status><ChanNo><MemBank><Negate><LogicalOperation>0<StartAddress><MaskLength><MaskData><CHCK><ETX>

Ausgabe zusätzlicher Information "information" IF

Mit dem Parameter IF können Sie zusätzliche Informationen ausgeben, sofern die Lesung erfolgreich war und das Multiframe-Protokoll aktiviert ist. Siehe "Protokollmodus QV" auf Seite 55. Die zusätzlichen Informationen sind der RSSI-Wert der Lesung, der verwendete Sendekanal und die Sendeleistung bei dieser Lesung.

| | |
|---------------|--------|
| ParamTyp: | IF |
| Default: | IF = 0 |
| Wertebereich: | 0, 1 |

Beispiel:

WP1UIF.00.01.01 veranlasst den Schreib-/Lesekopf, nach jeder erfolgreichen Lesung zusätzliche Informationen auszugeben.

RP1UIF.00.00 liest den Wert des Parameters IF aus.

Die zusätzliche Information wird im folgenden Format ausgegeben:
B<ChanNo> <Info-Typ> <RSSI> <TxChannel> <TxPower>

Um die zusätzlichen Informationen von den Standardausgaben zu unterscheiden, beginnt die Ausgabe mit dem Status B als erstes ASCII-Zeichen, gefolgt vom IDENT*Control* Kanal. Danach kommt der <InfoTyp>, der besagt, dass es sich um ein Informationsframe vom Typ .01 handelt. Schließlich kommt der RSSI-Wert (1 Byte), der verwendete Sendekanal (1 Byte) und die verwendete Leistung (2 Byte). Der RSSI-Wert liegt zwischen 0 (= niedrig) und 100 (= hoch).

Bedeutung der Bytes der Antwort .42.31.01.1A.0D.00.14

| | | |
|---------------|---|---|
| .42 | = | Status B_{ASCII} zur Kennzeichnung der zusätzlichen Information |
| .31 | = | 1_{ASCII} , IDENTControl Kanal 1 |
| .01 | = | der InfoTyp |
| .1A | = | 26_{dez} , RSSI-Wert |
| .0D | = | 13_{dez} , Transponderzugriff auf Sendekanal 13 |
| .00.14 | = | 20_{dez} , Sendeleistung 20 mW |

Speichermodul für Transponderzugriffe "memory bank" MB

Dieser Parameter legt die Bank fest, auf den die Schreib-/Lesebefehle SR,ER, SW und EW zugreifen. Siehe Kapitel 3.2.3.

| | |
|---------------|---|
| ParamTyp: | MB |
| Default: | MB = .03 = User Memory |
| Wertebereich: | .00 = reserviert (Passwortbereich) .01 = UII/EPC .02 = TID .03 = User Memory |

Beispiel:

WP1UMB.00.01.03 setzt die Bank auf User Memory

Zusätzliche Information abrufen MD

Mit diesem Parameter können Sie Informationen zum letzten erfolgreichen Transponderzugriff abrufen. Als Rückgabe erhalten Sie den RSSI-Wert mit der Länge 1 Byte, den verwendeten Sendekanal mit der Länge 1 Byte und die Sendeleistung mit der Länge 2 Byte. Der RSSI-Wert kann zwischen 0 (= niedrig) und 100 (= hoch) liegen.

Mit dem Parameter MD werden im Singleframe-Protokoll die selben Daten zugänglich gemacht, wie mit dem Parameter IF im Multiframe-Protokoll. Siehe "Protokollmodus QV" auf Seite 55 und siehe "Ausgabe zusätzlicher Information "information" IF" auf Seite 51.

| | |
|-----------|----|
| ParamTyp: | MD |
|-----------|----|

Beispiel:

RP1UMD.00.01.01 liefert die Antwort .30.01.13.04.00.32

Erklärung der Antwort:

| | |
|-------------|--------------------------|
| <Status> | = 0 |
| <ChanNo> | = 1 |
| <RSSI> | = . 13 = 19_{dez} |
| <TXChannel> | = . 04 |
| <TXPower> | = .00.32 = 50_{dez} mW |

Messung reflektierte Sendeleistung "measure reflection" MF

Dieser Parameter misst die an der Antenne und Umgebung reflektierte Sendeleistung.

Die Ausgabe erfolgt mit einem Byte pro Sendekanal. Die Sendekanäle sind von den länder-spezifischen Einstellungen abhängig, .

Der Parameter wird nicht für die Antennenpolarisation "combined" ausgegeben.

Die reflektierte Leistung in dBm erhalten Sie, indem Sie vom Rückgabewert in dezimaler Darstellung den Wert 100 subtrahieren.

ParamTyp: MF
 Wertebereich: -18 .. +21 dBm¹

1. für Werte, die außerhalb des Wertebereichs liegen, wird 0 bzw. 255 zurückgegeben

Beispiel:

RP1UMF.00.00 liefert, z. B. für die Länderkennung RC=01 (= 4 Kanäle), die Antwort 01.63.64.67.65

Erklärung der Antwort:

<Status> = 0

<ChanNo> = 1

<PCh04> = .63 = 99_{dez} ergibt 99 - 100 = -1 dBm

<PCh07> = .64 = 100_{dez} ergibt 100 - 100 = 0 dBm

<PCh10> = .67 = 103_{dez} ergibt 103 - 100 = +3 dBm

<PCh13> = .65 = 101_{dez} ergibt 101 - 100 = +1 dBm

Anzahl Kanäle "number of channels" NC

Frequenzzugriffsmethode **Frequenzsprungverfahren**:

Der Parameter NC gibt an, auf wie vielen Kanälen ein Schreib- oder Leseversuch durchgeführt wird. Wenn der Wert 4 eingestellt ist, versucht der Schreib-/Lesekopf bei einem Lesebefehl auf 4 verschiedenen Frequenzen den Transponder zu lesen. Der Parameter kann gelesen und geschrieben werden.

Frequenzzugriffsmethode **parametrierbare Frequenzliste**:

Der Parameter kann nur gelesen werden. Der Parameter gibt die Anzahl an Sendekanälen an, die mit dem Parameter CD eingestellt sind.

ParamTyp: NC
 Default: NC = 4
 Wertebereich: 1 ... 50

Beispiel:

WP1UNC.00.01.02 erlaubt zwei Kanäle für einen Leseversuch.

RP1UNC.00.00 liest die eingestellte Anzahl an Kanälen aus.

Abbruchkriterium Suchalgorithmus "number of tags to find" NT

Der Parameter NT gibt die Anzahl an Transpondern im Erfassungsbereich an, die der Schreib-/Lesekopf sucht. Jeder Befehl wird entsprechend der Parameter Sendeleistung (PT), Sendekanal (CD) bzw. Anzahl Kanäle (NC) und Anzahl Versuche (TA) wiederholt (siehe Kapitel 6.2). Falls die Anzahl der gefundenen Transponder während der Wiederholungen den Wert NT erreicht oder überschreitet, werden alle weiteren Durchläufe abgebrochen. Der Befehl wird beendet und die Daten werden ausgegeben.

Wird die Anzahl der Transponder auf 255 (= .FF) gesetzt, ist die Funktion ausgeschaltet. Dieser Parameter hat keine Auswirkung auf "enhanced"-Befehle, sondern nur auf "single"-Befehle.

ParamTyp: NT
 Default: NT = 255
 Wertebereich: 0 ... 254, 255 = aus

Beispiel:

WP1UNT.00.01.05 setzt die Anzahl an Transpondern im Erfassungsbereich, die der Schreib-/Lesekopf sucht, auf 5.

RP1UNT.00.00 liest den gesetzten Wert aus.

Sendeleistung "power transmit" PT

Dieser Parameter setzt die Sendeleistung in mW oder liest die gesetzte Sendeleistung aus.

| | |
|---------------|--|
| ParamTyp: | PT |
| Default: | abhängig von der eingestellten Länderkennung, siehe Kapitel 3.3. |
| Wertebereich: | abhängig von der eingestellten Länderkennung, siehe Kapitel 3.3. |

Beispiel:

WP1UPT.00.02.00.32 setzt die Sendeleistung auf 50 mW

RP1UPT.00.00 liest die aktuell gesetzte Sendeleistung aus

- ⊕ Höhere Reichweite, wenn Sie die Sendeleistung erhöhen.
- ⊖ Evtl. Überreichweiten, wenn Sie die Sendeleistung erhöhen.
- ⊖ Geringere Reichweite in reflektierenden Umgebungen, wenn Sie die Sendeleistung erhöhen.
- ⊖ Durch erhöhte Reichweite evtl Beeinflussung benachbarter Schreib-/Leseköpfe.

Hinweis!

Sie können den Schreib-/Lesekopf IUH-F192-V1-* nur mit intern vorgegebenen Sendeleistungen betreiben. Softwareseitig können Sie mit dem Befehl WP1UPT.00.02.xx.xx eine beliebige Sendeleistung innerhalb des vorgegebenen Wertebereichs eingeben. Der Schreib-/Lesekopf stellt die Sendeleistung automatisch auf den nächsttieferen zur Verfügung stehenden Wert ein. Eingaben außerhalb des vorgegebenen Wertebereiches werden als Fehler zurückgemeldet. Mit dem Befehl RP1UPT.00.00 können Sie den tatsächlich eingestellten Leistungswert auslesen.

Tipp

Sie haben die Möglichkeit, den Schreib-/Lesekopf mit mehreren Sendeleistungs-Werten zu parametrieren:

Der Befehl WP1UPT.00.06.00.14.00.32.00.64 setzt drei Sendeleistungs-Werte für 20 mW, 50 mW und 100 mW. Jeder Schreib- und Lesebefehl wird für alle drei Sendeleistungs-Werte nacheinander ausgeführt. Wird bei der ersten Sendeleistung ein oder mehrere Transponder gefunden und erfolgreich gelesen/beschrieben, wird der Befehl trotzdem mit allen weiteren Sendeleistungen durchgeführt, um evtl. weitere Transponder zu erreichen.

Sie haben die Möglichkeit, maximal zehn Sendeleistungs-Werte anzugeben. Sind zusätzlich mehrere Sendekanäle ausgewählt (), werden für jeden Schreib- oder Lesebefehl alle eingestellten Leistungen bei jedem Sendekanal durchgeführt. Siehe Kapitel 6.2.



Protokollmodus QV

Der Parameter QV schaltet das Ausgabeprotokoll zwischen Singleframe und Multiframe um.

Im Singleframe-Protokoll entspricht die Ausgabe dem P+F-Standard bei LF- und HF-Systemen. Befindet sich mehr als ein Transponder im Erfassungsbereich, wird der Status A als Warnung ausgegeben.

Im Multiframe-Protokoll wird jeder Transponder ausgegeben, der geantwortet hat. Abschließend erfolgt eine Ausgabe, die mit Status F beginnt, die Anzahl der Antworten enthält und die komplette Befehlsausgabe abschließt.

ParamTyp: QV
 Default: QV = .4D
 Wertebereich: .53 = S für Singleframe-Protokoll
 .4D = M für Multiframe-Protokoll

Beispiel:

WP1UQV.00.01.4D setzt das Protokoll auf Multiframe.

RP1UQV.00.00 liest den eingestellten Protokoll Modus aus.

Mit QV = M ergeben sich folgende Antworten auf einen single-read-Befehl (SR):

Antwort: 0<ChanNo><Luii><UII1><Ldata><data><CHCK><ETX>
 0<ChanNo><Luii><UII2><Ldata><data><CHCK><ETX>
 0<ChanNo><Luii><UII3><Ldata><data><CHCK><ETX>
 F<ChanNo>0003<CHCK><ETX>

Es wurde ein Lesebefehl ausgeführt, auf den drei Transponder geantwortet haben. Für jeden Transponder werden der Status, der IDENTControl Kanal, die Länge des UII, der UII, die Länge der Daten sowie die gelesenen Daten ausgegeben. Abschließend erfolgt die Ausgabe mit Status F, der IDENTControl Kanal sowie der Anzahl der Transponder, die geantwortet haben.

<Luii> = Länge von <UII> in Byte, 2 Byte

<Ldata> = Länge von <data> in Byte, 2 Byte

Antworten in Abhängigkeit vom Protokollmodus QV

| Befehl | Parameter QV | |
|---------------|---|--|
| | Singleframe-Protokoll | Multiframe-Protokoll |
| | Antworten | |
| SS | Kein Transponder: 5<ChanNo> Ein Transponder: 0<ChanNo><UII> Zwei Transponder: A<ChanNo> | Kein Transponder: F<ChanNo>0000 Zwei Transponder: 0<ChanNo><Luii><UII1> 0<ChanNo><Luii><UII2> F<ChanNo>0002 |
| SR, #SR SF | Kein Transponder: 5<ChanNo> Ein Transponder: 0<ChanNo><data> Zwei Transponder: A<ChanNo> | Kein Transponder: F<ChanNo>0000 Zwei Transponder: 0<ChanNo><Luii><UII1><Ldata><data> 0<ChanNo><Luii><UII2><Ldata><data> F<ChanNo>0002 |
| SW, #SW | Kein Transponder: 5<ChanNo> Ein Transponder: 0<ChanNo> Zwei Transponder: A<ChanNo> | Kein Transponder: F<ChanNo>0000 Zwei Transponder: 0<ChanNo><Luii><UII1> 0<ChanNo><Luii><UII2> F<ChanNo>0002 |

2024-08

| Befehl | Parameter QV | |
|--------|---|--|
| | Singleframe-Protokoll | Multiframe-Protokoll |
| | Antworten | |
| ES | Kein Transponder: 5<ChanNo> Ein Transponder hinzu: 0<ChanNo><UII> Ein Transponder hinzu: A<ChanNo> Ein Transponder entfernt: 0<ChanNo><UII> Alle Transponder entfernt: 5<ChanNo> | Kein Transponder: 5<ChanNo> Zwei Transponder hinzu: 0<ChanNo><Luii><UII1> 0<ChanNo><Luii><UII2> Transponder 1 entfernt: 5<ChanNo><Luii><UII1> Transponder 3 hinzu: 0<ChanNo><Luii><UII3> Transponder 4 hinzu (UII wie Transponder 2): A<ChanNo><Luii><UII2> Alle Transponder entfernt: 5<ChanNo><Luii><UII2> 5<ChanNo><Luii><UII3> 5<ChanNo><Luii><UII2> |
| SP | Kein Transponder: 5<ChanNo> Ein Transponder: 0<ChanNo> Zwei Transponder: A<ChanNo> | Kein Transponder: F<ChanNo>0000 Ein Transponder: 0<ChanNo><NUL><Luii><UII1> F<ChanNo>0001 Zwei Transponder: 0<ChanNo><NUL><Luii><UII1> A<ChanNo><NUL><Luii><UII2> F<ChanNo>0002 |

Tabelle 6.2 <CHCK><ETX> am Ende jeder Antwort aus Platzgründen weggelassen

Q-Wert QW

Gemäß EPC Gen 2 (ISO/IEC 18000-63) wird zur Antikollision das Slotted-ALOHA-Prinzip verwendet. Dabei wird die Anzahl der verwendeten Zeitschlitze auf 2^Q festgelegt. Der Parameter QW legt den Q-Wert fest. Als Richtwert sollte die Anzahl der Zeitschlitze in etwa der Anzahl der erwarteten Transponder im Erfassungsbereich entsprechen.

| | |
|---------------|---------|
| ParamTyp: | QW |
| Default: | QW = 2 |
| Wertebereich: | 0 ... 7 |

Beispiel:

WP1UQW.00.01.04 setzt den Q-Wert auf 4. Der Schreib-/Lesekopf arbeitet somit mit $2^4 = 16$ Zeitschlitzen.

RP1UQW.00.00 liest den gesetzten Q-Wert aus.

Länderkennung "region code" RC

Der Parameter RC setzt eine Länderkennung oder liest die aktuelle Länderkennung aus.

Die Länderkennung besteht aus zwei Byte:

- 1. Byte = 00
Sie können die Länderkennung ändern
- 1. Byte = 80
Sie können die Länderkennung nicht ändern

Die Länderkennung kann nur durch den Hersteller schreibgeschützt werden. Dabei wird das 1. Byte auf 80 gesetzt. Das 2. Byte definiert die Länderkennung. Für alle verfügbaren Länderkennungen siehe Kapitel 5.2, für die dazugehörigen technischen Details siehe Kapitel 3.3.

ParamTyp: RC
 Auslieferungszustand: .00.00 (grüne LED blinkt)
 Wertebereich: Siehe Kapitel 5.2



Hinweis!

Nachdem Sie die Länderkennung gesetzt haben, setzt der Schreib-/Lesekopf alle anderen Parameter automatisch auf den jeweiligen Default-Wert zurück. Stellen Sie daher bei der Programmierung oder manuellen Parametrierung zuerst die richtige Länderkennung ein, bevor Sie weitere Parameter ändern.



Hinweis!

Die Länderkennung bleibt bei der Wiederherstellung des Default-Zustands unverändert.



Hinweis!

Der IUH-F192-V1-FR2-02 besitzt in seinem Auslieferungszustand die Länderkennung "02" für die Länder USA, Kanada und Mexiko. Aufgrund gesetzlicher Bestimmungen können Sie beim IUH-F192-V1-FR2-02 diese Länderkennung nicht ändern.

Beispiel:

WP1URC.00.02.00.03 setzt die Länderkennung auf China.

RP1URC.00.00 liest die eingestellte Länderkennung aus.

Die serielle Antwort .30.31.00.01 gibt die Länderkennung für Europa an, die Sie verändern können.

Die serielle Antwort .30.31.80.02 gibt die Länderkennung für den IUH-F192-V1-FR2-02 an, die durch den Hersteller gesetzt ist. Sie können diese Länderkennung nicht ändern.

Wiederherstellung Default-Zustand "reset to default" RD

Dieser Parameter setzt alle Einstellungen des Schreib-/Lesekopfs auf seine Defaultkonfiguration zurück.

ParamTyp: RD

Beispiel:

WP1URD.00.00

Default-Werte Parameter

| Kürzel | Parameter | Default-Wert |
|--------|--|--|
| AP | Antennen Polarisation AP | Combined Modus (C) |
| CD | Sendekanäle | abhängig von den länderspezifischen Einstellungen, |
| E5 | Anzahl erfolgloser Versuche bis Status 5 | 5 |
| FL | Filtermaske auslesen | Kein Filter gesetzt (0) |
| IF | Ausgabe zusätzliche Information | aus (0) |
| MB | Memory Bank | User Memory (3) |
| MD | Zusätzliche Information abrufen MD | nicht zutreffend |
| MF | Messung reflektierte Sendeleistung | nicht zutreffend |

| Kürzel | Parameter | Default-Wert |
|--------|------------------------------------|--|
| NC | Anzahl Kanäle "number of channels" | abhängig von den länderspezifischen Einstellungen, |
| NT | Abbruchkriterium Suchalgorithmus | aus (255) |
| PT | Sendeleistung "power transmit" | abhängig von den länderspezifischen Einstellungen, |
| QV | Protokollmodus QV | Multiframe-Protokoll (M) |
| QW | Q-Wert | 2 |
| RC | Länderkennung "region code" | nicht zutreffend |
| RD | Wiederherstellung Default-Zustand | nicht zutreffend |
| SM | Sendepausen "sensing mode" | 0 |
| TA | Anzahl Versuche "tries allowed" | 2 |

Sendepausen "sensing mode" SM

Der Parameter SM definiert eine Pausenzeit in Millisekunden. Diese Pausenzeit wird nach der Gesamtheit aller Durchläufe ausgeführt.

Die Verwendung dieses Parameters ist vor allem im Dauerbetrieb bei "enhanced"-Befehlen sinnvoll (siehe Kapitel 6.4). Wenn Sie Sendepausen definieren, können Sie den Schreib-/Lesekopf bei höheren Umgebungstemperaturen betreiben.

| | |
|---------------|--|
| ParamTyp: | SM |
| Default: | SM = 100 ms ¹ SM = 0 ms ² |
| Wertebereich: | 100 ... 65535 ms, 2 Byte ³ 0 ... 65535 ms, 2 Byte ⁴ |

1. für alle FR1-Schreib-/Leseköpfe
2. für alle FR2-Schreib-/Leseköpfe
3. für alle FR1-Schreib-/Leseköpfe
4. für alle FR2-Schreib-/Leseköpfe

Beispiel:

WP1USM.00.02.27.10 setzt die Pausenzeit auf 10000 ms = 10 Sekunden.

RP1USM.00.00 liest die Pausenzeit aus.

Anzahl Versuche "tries allowed" TA

Dieser Parameter setzt die erlaubte Anzahl an Schreib- oder Leseversuchen oder liest die erlaubte Anzahl an Versuchen aus.

| | |
|---------------|-----------|
| ParamTyp: | TA |
| Default: | TA = 1 |
| Wertebereich: | 1 ... 255 |

Beispiel:

WP1UTA.00.01.01 erlaubt genau einen Versuch (= keine Wiederholungen)

WP1UTA.00.01.03 erlaubt 3 Versuche

RP1UTA.00.00 liest die erlaubte Anzahl an Versuchen aus

Wenn die erlaubte Anzahl an Schreib- oder Leseversuchen zwischen Schreib-/Lesekopf und Transponder erhöht wird:

- ⊕ zuverlässigeres Lesen und Schreiben.
- ⊖ erhöhte Reaktionszeit.

6.7 Fehler-/Statusmeldungen

| Status | Bedeutung |
|--------|---|
| 0 | Der Befehl wurde fehlerfrei ausgeführt. |
| 1 | reserviert |
| 2 | Einschaltmeldung, Reset wurde ausgeführt. |
| 3 | reserviert |
| 4 | Der Befehl ist falsch bzw. unvollständig. Der Parameter befindet sich nicht im gültigen Bereich. |
| 5 | Es befindet sich kein Datenträger im Erfassungsbereich. |
| 6 | Hardwarefehler, z. B. Fehler bei Selbsttest oder Schreib-/Lesekopf defekt. |
| 7 | Es handelt sich um einen internen Gerätefehler. |
| 8 | reserviert |
| 9 | Der parametrierte Datenträgertyp passt nicht zum angeschlossenen Lesekopf. |
| A | Singleframe Protokoll: es befinden sich mehrere Transponder im Erfassungsbereich (IUH*). Multiframe Protokoll: es befinden sich mehrere Transponder im Erfassungsbereich, die den gleichen UID/EPC haben (IUH*). |
| B | kennzeichnet die Ausgabe der zusätzlichen Information (siehe "Ausgabe zusätzlicher Information "information" IF" auf Seite 51). |
| C | reserviert |
| D | reserviert |
| E | Interner Pufferüberlauf; Reset durchführen. |
| F | kennzeichnet das Ende einer Ausgabe im Multiframe-Protokoll (siehe "Protokollmodus QV" auf Seite 55). |

7 **Wartung und Pflege**

Das Gerät ist darauf ausgelegt und konstruiert, seine Funktion über lange Zeiträume stabil zu halten. Daher sind keine regelmäßigen Wartungs- und Reinigungsarbeiten notwendig.

8 Störungsbeseitigung

| Problem | Lösung |
|--|--|
| Störungen durch mehrere Schreib-/Leseköpfe in näherer Umgebung | <ul style="list-style-type: none"> • Ändern Sie die Einstellung der Sendekanäle • Reduzieren Sie die Sendeleistung |
| Status A-Meldung | <ul style="list-style-type: none"> • Prüfen Sie, ob sich mehrere Transponder im Erfassungsbereich befinden: nehmen Sie den Transponder aus dem Erfassungsbereich, indem Sie den Transponder z. B. in ein geschlossenes Metallgefäß legen Wiederholen Sie den Schreib- oder Lesevorgang • Arbeiten Sie mit Filterbefehlen • Prüfen Sie, ob mehrere Transponder die gleiche UII/EPC haben |
| Gerät reagiert nicht, grüne LED blinkt | <ul style="list-style-type: none"> • Setzen Sie die passende Länderkennung. Siehe Kapitel 5.2 und siehe Kapitel 3.3. |

9 Anhang

9.1 Abmessungen

IUH-F192-V1-*



Abbildung 9.1

9.2 ASCII-Tabelle

| hex | dez | ASCII | hex | dez | ASCII | hex | dez | ASCII | hex | dez | ASCII |
|-----|-----|-------|-----|-----|-------|-----|-----|-------|-----|-----|-------|
| 00 | 0 | NUL | 20 | 32 | Space | 40 | 64 | @ | 60 | 96 | ' |
| 01 | 1 | SOH | 21 | 33 | ! | 41 | 65 | A | 61 | 97 | a |
| 02 | 2 | STX | 22 | 34 | " | 42 | 66 | B | 62 | 98 | b |
| 03 | 3 | ETX | 23 | 35 | # | 43 | 67 | C | 63 | 99 | c |
| 04 | 4 | EOT | 24 | 36 | \$ | 44 | 68 | D | 64 | 100 | d |
| 05 | 5 | ENQ | 25 | 37 | % | 45 | 69 | E | 65 | 101 | e |
| 06 | 6 | ACK | 26 | 38 | & | 46 | 70 | F | 66 | 102 | f |
| 07 | 7 | BEL | 27 | 39 | ' | 47 | 71 | G | 67 | 103 | g |
| 08 | 8 | BS | 28 | 40 | (| 48 | 72 | H | 68 | 104 | h |
| 09 | 9 | HT | 29 | 41 |) | 49 | 73 | I | 69 | 105 | i |
| 0A | 10 | LF | 2A | 42 | * | 4A | 74 | J | 6A | 106 | j |
| 0B | 11 | VT | 2B | 43 | + | 4B | 75 | K | 6B | 107 | k |
| 0C | 12 | FF | 2C | 44 | , | 4C | 76 | L | 6C | 108 | l |
| 0D | 13 | CR | 2D | 45 | - | 4D | 77 | M | 6D | 109 | m |
| 0E | 14 | SO | 2E | 46 | . | 4E | 78 | N | 6E | 110 | n |
| 0F | 15 | SI | 2F | 47 | / | 4F | 79 | O | 6F | 111 | o |
| 10 | 16 | DLE | 30 | 48 | 0 | 50 | 80 | P | 70 | 112 | p |
| 11 | 17 | DC1 | 31 | 49 | 1 | 51 | 81 | Q | 71 | 113 | q |
| 12 | 18 | DC2 | 32 | 50 | 2 | 52 | 82 | R | 72 | 114 | r |
| 13 | 19 | DC3 | 33 | 51 | 3 | 53 | 83 | S | 73 | 115 | s |
| 14 | 20 | DC4 | 34 | 52 | 4 | 54 | 84 | T | 74 | 116 | t |
| 15 | 21 | NAK | 35 | 53 | 5 | 55 | 85 | U | 75 | 117 | u |
| 16 | 22 | SYN | 36 | 54 | 6 | 56 | 86 | V | 76 | 118 | v |
| 17 | 23 | ETB | 37 | 55 | 7 | 57 | 87 | W | 77 | 119 | w |

2024-08

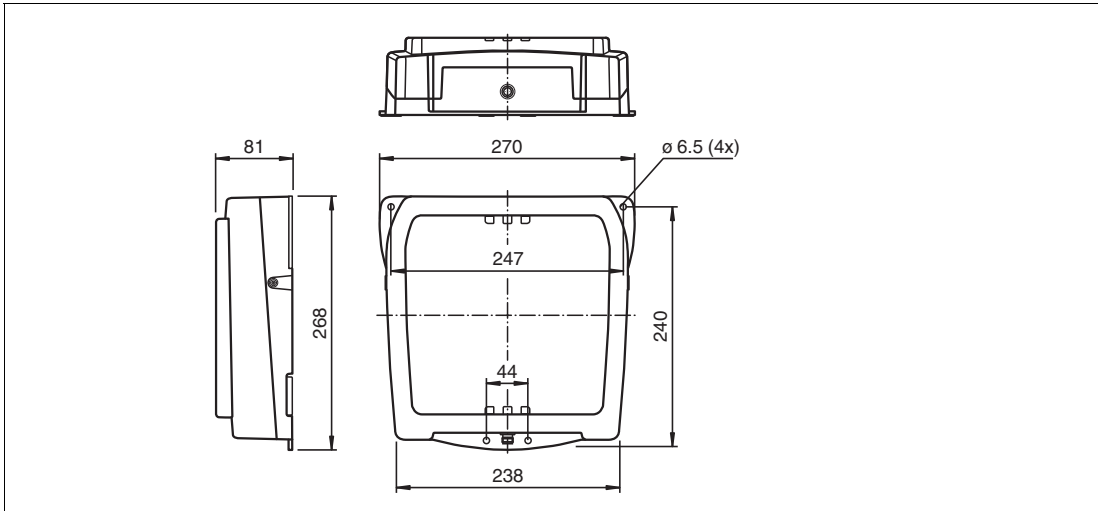
| hex | dez | ASCII | hex | dez | ASCII | hex | dez | ASCII | hex | dez | ASCII |
|-----|-----|-------|-----|-----|-------|-----|-----|-------|-----|-----|-------|
| 18 | 24 | CAN | 38 | 56 | 8 | 58 | 88 | X | 78 | 120 | x |
| 19 | 25 | EM | 39 | 57 | 9 | 59 | 89 | Y | 79 | 121 | y |
| 1A | 26 | SUB | 3A | 58 | : | 5A | 90 | Z | 7A | 122 | z |
| 1B | 27 | ESC | 3B | 59 | ; | 5B | 91 | [| 7B | 123 | { |
| 1C | 28 | FS | 3C | 60 | < | 5C | 92 | \ | 7C | 124 | |
| 1D | 29 | GS | 3D | 61 | = | 5D | 93 |] | 7D | 125 | } |
| 1E | 30 | RS | 3E | 62 | > | 5E | 94 | ^ | 7E | 126 | ~ |
| 1F | 31 | US | 3F | 63 | ? | 5F | 95 | _ | 7F | 127 | DEL |

9.3 Erfassungsbereich

Der Schreib-/Lesekopf hat einen typischen Erfassungsbereich von etwa 1m, der vom verwendeten Transponder mitbestimmt wird und durch die Wahl der Sendeleistung angepasst werden kann. Weitere Einflussfaktoren sind der Auf- bzw. Einbau für die spezifische Anwendung, die Beeinflussung durch vorhandene Materialien (insbesondere Metall) sowie die Umgebungsbedingungen. Die separat angegebenen Schreib- und Leseabstände für die jeweiligen Transponder sind in einem Testlabor unter idealen Bedingungen ermittelt worden. Testen Sie die Kombination aus Schreib-/Lesekopf und Transponder für die gewünschte Anwendung daher unter Realbedingungen.

Beachten Sie dazu bitte die Abstandstabellen. Die Abstandstabellen und weitere Informationen zu Ihrem Produkt finden Sie auf <http://www.pepperl-fuchs.com>. Geben Sie dazu die Produktbezeichnung oder Artikelnummer in das **Suche**-Feld ein und klicken Sie auf die Taste **Suche**.

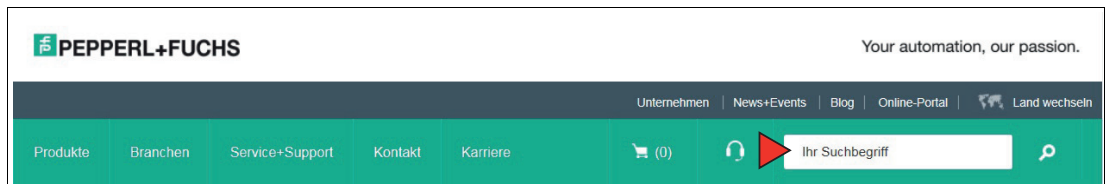

Wählen Sie aus der Liste der Suchergebnisse Ihr Produkt aus. Klicken Sie in der Liste der Produktinformationen auf Ihre benötigte Information, z. B. **Technische Dokumente**.



Hier finden Sie in einer Listendarstellung alle verfügbaren Dokumente.

Antennendiagramm

Die Antennendiagramme zeigen die elektrische Feldstärke im Fernfeld in Abhängigkeit von der Richtung. Die Vorderseite des Schreib-/Lesekopfs zeigt in Richtung 0°.

IUH-F192-V1-FR1 (865 ... 868 MHz) und IUH-F192-V1-FR2 (902 ... 928 MHz)

Horizontaler Schnitt¹

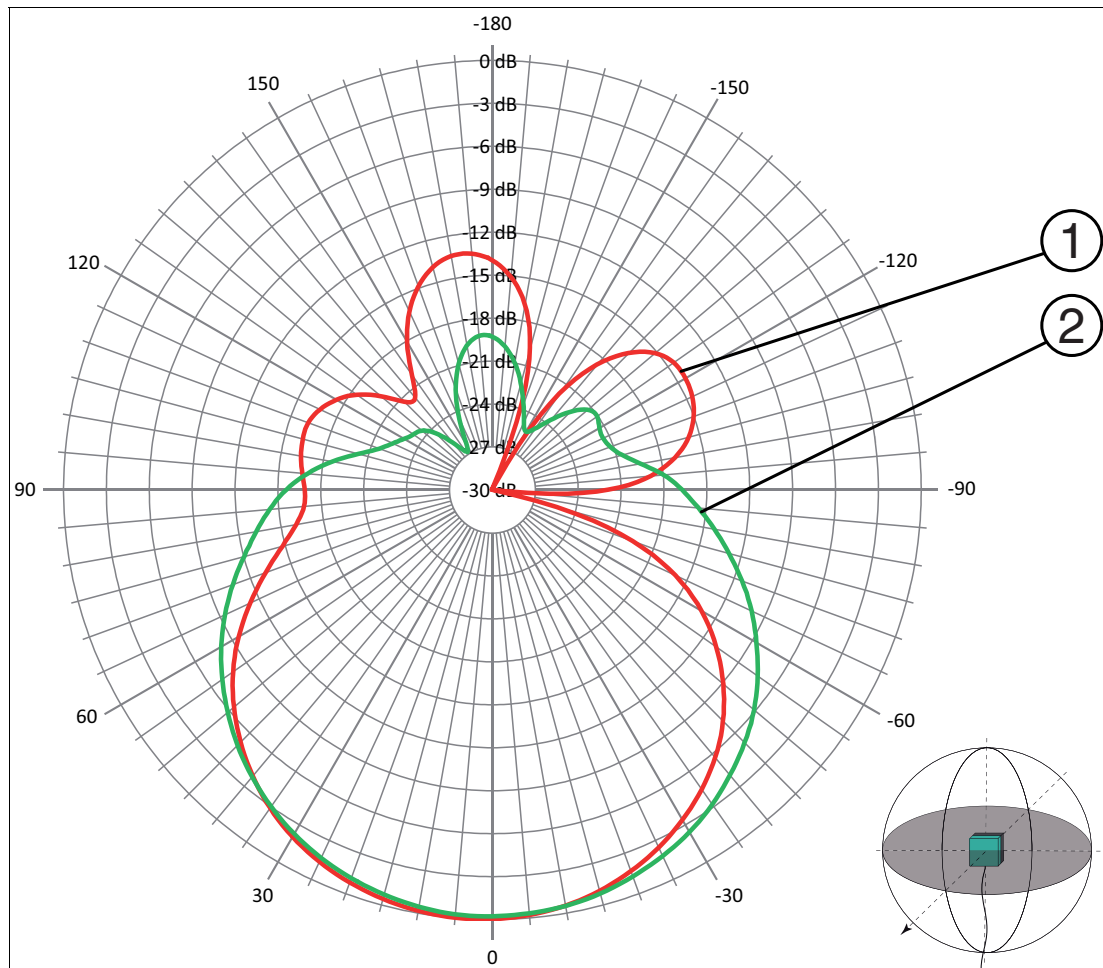

1. Schreib-/Lesekopf in Richtung 0°

Abbildung 9.2 1 - horizontale Polarisation
2 - vertikale Polarisation

Vertikaler Schnitt¹

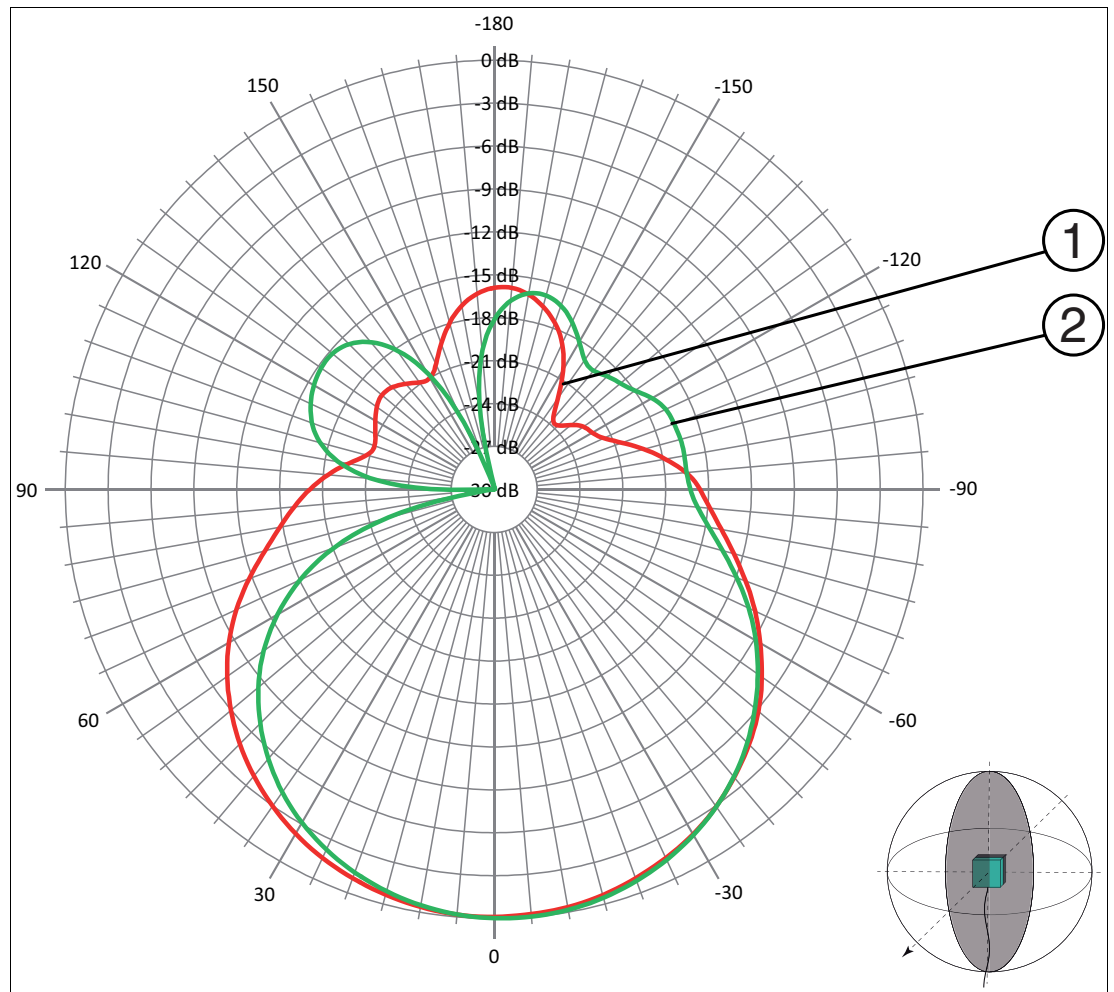

1. Schreib-/Lesekopf in Richtung 0°

Abbildung 9.3 1 - horizontale Polarisation
2 - vertikale Polarisation

Your automation, our passion.

Explosionsschutz

- Eigensichere Barrieren
- Signaltrenner
- Feldbusinfrastruktur FieldConnex®
- Remote-I/O-Systeme
- Elektrisches Ex-Equipment
- Überdruckkapselungssysteme
- Bedien- und Beobachtungssysteme
- Mobile Computing und Kommunikation
- HART Interface Solutions
- Überspannungsschutz
- Wireless Solutions
- Füllstandsmesstechnik

Industrielle Sensoren

- Näherungsschalter
- Optoelektronische Sensoren
- Bildverarbeitung
- Ultraschallsensoren
- Drehgeber
- Positioniersysteme
- Neigungs- und Beschleunigungssensoren
- Feldbusmodule
- AS-Interface
- Identifikationssysteme
- Anzeigen und Signalverarbeitung
- Connectivity

Pepperl+Fuchs Qualität

Informieren Sie sich über unsere Qualitätspolitik:

www.pepperl-fuchs.com/qualitaet

