

# QUICK START GUIDE

## **OHV2000-F22-B15** Handlesegerät



Es gelten die Allgemeinen Lieferbedingungen für Erzeugnisse und Leistungen der Elektroindustrie, herausgegeben vom Zentralverband Elektroindustrie (ZVEI) e.V. in ihrer neusten Fassung sowie die Ergänzungsklausel: "Erweiterter Eigentumsvorbehalt".

<b>1</b>	<b>Zweck dieser Kurzanleitung.....</b>	<b>4</b>
<b>2</b>	<b>Produktbeschreibung .....</b>	<b>5</b>
2.1	Einsatz und Anwendung.....	5
2.2	Anzeigen und Bedienelemente .....	8
2.3	Lieferumfang .....	9
2.4	Zubehör .....	9
2.5	Lagerung und Entsorgung.....	10
<b>3</b>	<b>Installation .....</b>	<b>11</b>
3.1	Batterie einsetzen und entfernen.....	11
3.2	Ladestation montieren und Handlesegerät laden.....	12
<b>4</b>	<b>Bedienung.....</b>	<b>15</b>
4.1	Handlesegerät einschalten.....	15
4.2	Codes lesen .....	15
4.3	Bluetooth-Modus.....	16
4.4	Tastaturbelegung.....	18
4.5	Suffix aktivieren.....	22

# 1 Zweck dieser Kurzanleitung

Diese Kurzanleitung soll es Ihnen ermöglichen, die grundlegende Bedienung des Gerätes zu erlernen. Dennoch ersetzt diese Kurzanleitung nicht das Handbuch.

## 2 Produktbeschreibung

### 2.1 Einsatz und Anwendung

**Vorsicht!**

Irritation durch optische Strahlung

Die Optikeinheit des Handlesegeräts verfügt über sehr helle LEDs, die gerade in dunklen Umgebungen zu Irritationen führen können.

Richten Sie das Handlesegerät nicht auf Menschen.

Blicken Sie nicht direkt in die Optikeinheit des Handlesegeräts.

Das Handheld OHV2000 ist ein kompaktes Handlesegerät für alle gängigen 1-D- und 2-D-Codes, die direkt auf die Oberfläche eines Produktes aufgebracht wurden. Die Codes können beispielsweise auf das Gehäuse genadelt, gedruckt oder gelasert sein.

Eine spezielle Technologie zur Vermeidung von Blendungen ermöglicht das Lesen von Codes auf stark reflektierenden Oberflächen. Durch die patentierte Dual-Optik und die Auflösung von 1,2 Millionen Pixeln können sowohl kleine als auch große Codes in unterschiedlichen Abständen gelesen werden. Eine farblich differenzierte Zielprojektion erleichtert das Anvisieren des jeweiligen Codes. Die Rückmeldung erfolgt optisch, akustisch oder durch Vibration.

Mithilfe der Software Vision Configurator können Regelsets zur Formatierung der Leseergebnisse ohne aufwendige Programmierung erstellt werden. Dies ermöglicht eine einfache Integration in ERP-Systeme. Die Übertragung der gelesenen Daten erfolgt über die Bluetooth-Schnittstelle oder durch Einstecken des Handlesegeräts in die Ladestation. Dank des robusten Gehäuses und der Schutzart IP65 ist das Handlesegerät z. B. auch für den Außeneinsatz geeignet.

Typenbezeichnungen: **OHV2000-F221-B15**



Das Gerät ist nur für eine sachgerechte und bestimmungsgemäße Verwendung zugelassen. Bei Zuwiderhandlung erlischt jegliche Garantie und Herstellerverantwortung.

Verwenden Sie das Gerät nur innerhalb der zulässigen Umgebungs- und Einsatzbedingungen.

Der Schutz von Personal und Anlage ist nicht gewährleistet, wenn das Gerät nicht entsprechend seiner bestimmungsgemäßen Verwendung eingesetzt wird.

## 2.2

### Anzeigen und Bedienelemente

#### OHV2000-F221

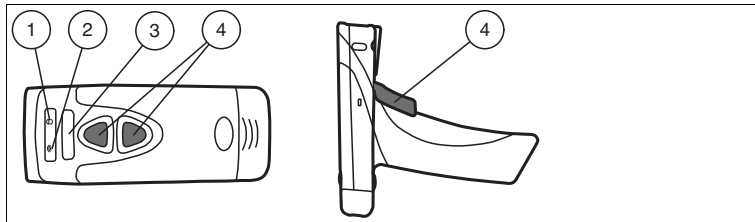

- 1 Speicher
- 2 Bluetooth-Verbindung
- 3 Funktionsanzeige
- 4 Triggertasten



## 2.3 Lieferumfang

Überprüfen Sie Verpackung und Inhalt auf Beschädigung.

Überprüfen Sie den Lieferumfang auf Vollständigkeit und Richtigkeit.

- Handlesegerät  
OHV2000-F221-B15
- Lithium-Ionen-Akku 1300 mAh  
OHV-BAT
- Kurzanleitung

## 2.4 Zubehör

Bezeichnung	Beschreibung
OHV-CHARGER-B15	Ladestation für OHV200-Handlesegeräte mit integriertem Bluetooth-Modem inkl. Anschlusskabel USB-G-1M-PVC-ABG-USBB-G Das Anschlusskabel kann auch separat nachbestellt werden.
OHV-BAT	Lithium-Ionen-Akku 1300 mAh für OHV200-Handlesegeräte
OHV-BAT-CHARGER	Ladestation für Lithium-Ionen-Akkus
Vision Configurator	Konfigurationssoftware für kamerabasierte Sensoren Bei Verwendung mit OHV-Handlesegeräten können Sie die Software kostenlos unter <a href="http://www.pepperl-fuchs.com">www.pepperl-fuchs.com</a> herunterladen.

## 2.5 Lagerung und Entsorgung

Bewahren Sie die Originalverpackung auf. Lagern oder transportieren Sie das Gerät immer in der Originalverpackung.

Lagern Sie das Gerät immer in trockener und sauberer Umgebung. Beachten Sie die zulässigen Umgebungsbedingungen, siehe Datenblatt.

Das Gerät, die Verpackung sowie eventuell enthaltene Batterien müssen entsprechend den einschlägigen Gesetzen und Vorschriften im jeweiligen Land entsorgt werden.

### 3 Installation

#### 3.1 Batterie einsetzen und entfernen

##### Batterie einsetzen

1. Schieben Sie die Batterie in das Handlesegerät.

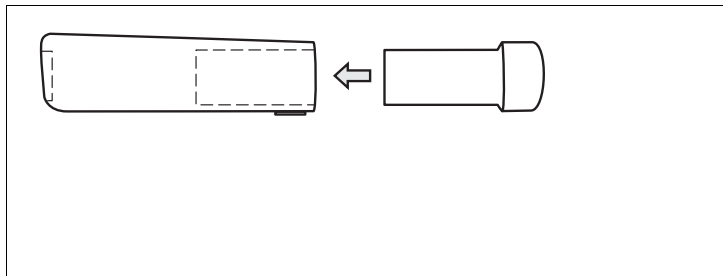

2. Achten Sie darauf, dass die Batterie hörbar einrastet.

##### Batterie entfernen

1. Schieben Sie den Riegel auf der Unterseite des Handlesegeräts in Pfeilrichtung.

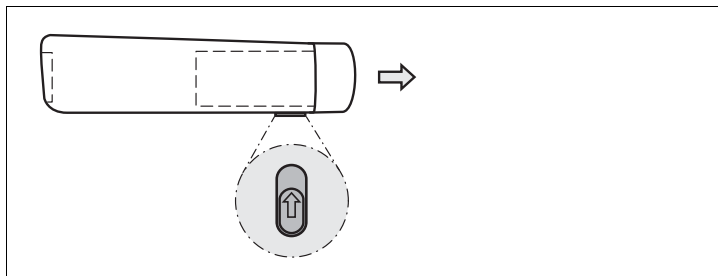

2. Entfernen Sie die Batterie.

## 3.2

### Ladestation montieren und Handlesegerät laden

#### Ladestation montieren

1. Stecken Sie das USB-Kabel oder den Stecker des Steckernetzteils in die dafür vorgesehene Buchse an der Unterseite der Ladestation.

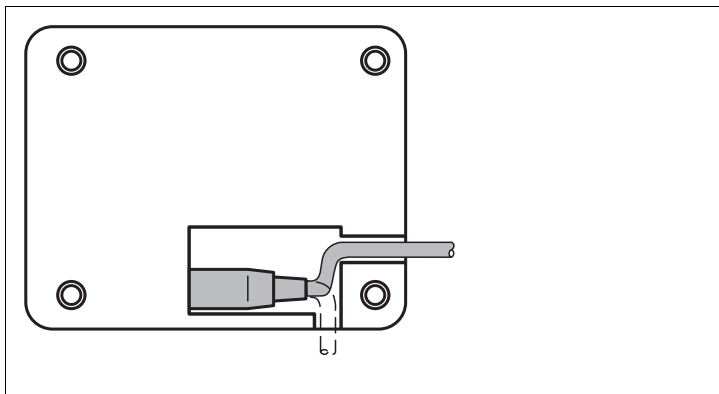

2. Stellen Sie die Ladestation an die zu montierende Stelle.
3. Schrauben Sie die Ladestation an den vorgegebenen Montagelöchern fest.

### Handlesegerät laden

1. Stellen Sie sicher, dass die Ladestation mit dem USB-Kabel oder dem Stecker des Steckernetzteils verbunden ist.

2. Stecken Sie das Handlesegerät in die Ladestation.
3. Sobald das Akku des Handlesegeräts geladen wird, blinkt die Ladezustandsanzeige der Batterie.

### Ladezustandsanzeige

Um den Ladezustand des Lithium-Ionen-Akkus zu überprüfen, drücken Sie den Knopf auf der Rückseite des Akkus.

Ladezustand	LED 1	LED 2	LED 3	LED 4
75 % ... 100 %	AN	AN	AN	AN
50 % ... 75 %	AN	AN	AN	
25 % ... 50 %	AN	AN		
10 % ... 25 %	AN			
0 % ... 10 %	blinkend			

## 4 Bedienung

### 4.1 Handlesegerät einschalten

Um das Handlesegerät einzuschalten, halten Sie eine beliebige Triggertaste für ca. 2 Sek. gedrückt. Die Funktionsanzeige des Handlesegeräts leuchtet kurz rot und anschließend kurz grün. Zusätzlich ertönt ein akustisches Signal und das Handlesegerät vibriert.

### 4.2 Codes lesen

Das Handlesegerät liest sowohl sehr kleine 2-D-Codes wie z. B. DataMatrix-Codes, als auch größere 1-D-Codes wie z. B. Barcodes. Das Handlesegerät verfügt über ein Sichtfeld mit zwei Bereichen, die gleichzeitig gelesen werden. Hierdurch wird ein Lesebereich zwischen 4 cm und 31 cm erfasst. Der optimale Lesebereich liegt bei 10 cm.

Der Lesebereich wird standardmäßig durch zwei blaue Balken gekennzeichnet. Sie können die Anzeige der blauen Balken jedoch auch deaktivieren.



#### **Tipp**

Falls sich mehrere Codes unmittelbar nebeneinander befinden, empfehlen wir Ihnen, die Codes abzudecken, die Sie nicht lesen wollen. So verhindern Sie, dass Sie versehentlich einen anderen Code einlesen.



## Codes lesen

Das Handlesegerät meldet sich an anderen Geräten als Eingabegerät bzw. als Tastatur an. Bevor Sie einen Code lesen, starten oder aktivieren Sie die Anwendung in die das Leseergebnis übertragen werden soll.

1. Halten Sie die Triggertaste zum Lesen gedrückt.
2. Zentrieren Sie die blauen Balken in die Mitte des zu lesenden Codes. Bewegen Sie das Handlesegerät näher an den Code oder weiter weg, bis die Höhe der blauen Balken etwa der Höhe des Codes entspricht.

↳ Bei erfolgreicher Lesung leuchtet die Funktionsanzeige des Handlesegeräts kurz grün. Falls aktiviert, ertönt zusätzlich ein akustisches Signal und das Handlesegerät vibriert.

## 4.3

### Bluetooth-Modus



#### Bluetooth-Modus aktivieren

1. Aktivieren Sie die Bluetooth-Funktion der Ladestation. Schieben Sie dazu den Schieberegler auf der Rückseite/Unterseite der Ladestation in Pfeilrichtung.
2. Falls Sie aus einem anderen Betriebsmodus in den Bluetooth-Modus wechseln, lesen Sie den folgenden Code mit dem Handlesegerät. Falls sich das Handlesegerät zuvor bereits im Bluetooth-Modus befand, können Sie diesen Schritt überspringen.





CC002942\_Reader\_step1\_2

3. Lesen Sie den **Quick Connect** Code auf der Vorderseite der Ladestation oder des Modems.

↳ Der Bluetooth-Modus ist aktiviert. Gelesene Codes werden unmittelbar nach dem Lesen per Bluetooth an die Ladestation übertragen, die wiederum die Codes automatisch an den PC überträgt.



### ***Hinweis!***

Im Bluetooth-Modus werden die Daten standardmäßig mit einer US-englischen Tastaturbelegung übertragen.

Falls die Datenübertragung im Bluetooth-Modus nicht korrekt sein sollte, verändern Sie die Tastaturbelegung. Siehe Kapitel 4.4

## 4.4

**Tastaturbelegung**

Mithilfe der folgenden SteuerCodes können Sie die Tastaturbelegung für den aktuellen Betriebsmodus verändern.

**Microsoft Windows**

Englisch (US)



M10460\_02

Englisch (US-International)



M10469\_01

Englisch (GB)



M10471\_01

Deutsch (Deutschland)



M10463\_02

Deutsch (Schweiz)



M10466\_02

Französisch (Frankreich)



M10462\_02

Französisch (Belgien)



M10461\_02

Spanisch (Spanien)



M10472\_01

Spanisch (Lateinamerika)



M10465\_02

Russisch



M10418\_02

Japanisch



M10464\_02

**Apple OS X and iOS**

Englisch



M10419\_02

Deutsch (Deutschland)



M10421\_02

Deutsch (Schweiz)



M10422\_02

French



M10420\_02

Spanisch



M10424\_02

Italienisch





M10423\_02



## 4.5

## Suffix aktivieren

Um ein Suffix an ein Leseergebnis anzuhängen, lesen Sie den passenden Code mit dem Handheld.

**Suffixe**

Code	Beschreibung
<b>Suffix Comma</b>  M10131_01	Hängt an das Leseergebnis ein Komma an.
<b>Suffix Space</b>  M10132_01	Hängt an das Leseergebnis ein Leerzeichen an.

Code	Beschreibung
<b>Suffix Enter</b>  M10134_01	Hängt an das Leseergebnis ein Eingabezeichen an.
<b>Suffix Tab</b>  M10133_01	Hängt an das Leseergebnis ein Tabulatorzeichen an.
<b>Suffix Erase/None</b>  M10130_01	Entfernt alle Suffixe.

# FABRIKAUTOMATION – SENSING YOUR NEEDS



## Zentrale weltweit

Pepperl+Fuchs GmbH · Mannheim · Deutschland

E-Mail: [fa-info@pepperl-fuchs.com](mailto:fa-info@pepperl-fuchs.com)

## Zentrale USA

Pepperl+Fuchs Inc. · Twinsburg, OH · USA

E-Mail: [fa-info@us.pepperl-fuchs.com](mailto:fa-info@us.pepperl-fuchs.com)

## Zentrale Asien

Pepperl+Fuchs Pte Ltd. · Singapur

E-Mail: [fa-info@sg.pepperl-fuchs.com](mailto:fa-info@sg.pepperl-fuchs.com)

[www.pepperl-fuchs.com](http://www.pepperl-fuchs.com)

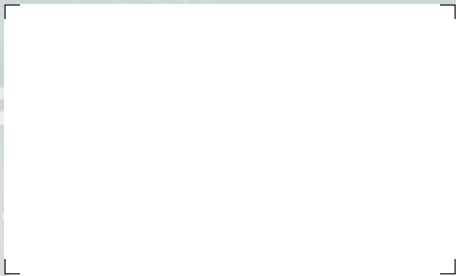

 **PEPPERL+FUCHS**  
SENSING YOUR NEEDS