



订货型号

UB6000-F42-E4-V15

特性

- 开关量输出
- 盲区很小
- 可设定
- 固定干扰源抑制（在近距离内调整声锥的宽度）
- 温度补偿
- 同步功能
- 常开 / 常闭可选

接线形式

Standard symbol/Connections:
(version E4, npn)

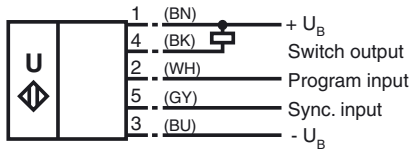

Wire colors in accordance with EN 60947-5-2.

针脚定义

V15 连接器



外形尺寸

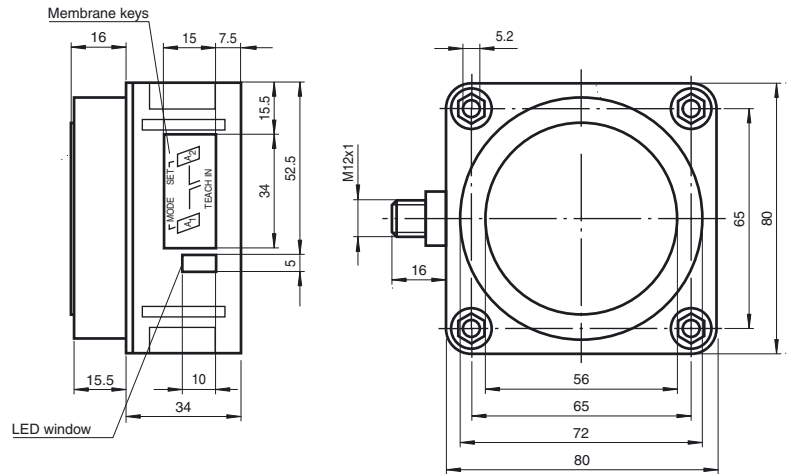

技术参数

一般说明

检测范围	350 ... 6000 mm
调节范围	400 ... 6000 mm
盲区	0 ... 350 mm
标准目标板	100 mm x 100 mm
换能器频率	约 65 kHz
响应延时	约 650 ms

工作方式 / 显示方式

LED 绿色	常亮: 通电
LED 黄色	常亮: 开关量输出开关状态; 闪烁: 设定状态
LED 红色	正常工作状态: "出错"; 设定状态: 未检测到目标物

电气参数

工作电压	10 ... 30 V DC, 纹波 10 % _{SS}
空载电流	$I_0 \leq 60 \text{ mA}$

输入 / 输出

同步	双向; 0-level: $-U_B \dots +1 \text{ V}$; 1-level: $+4 \text{ V} \dots +U_B$
	输入阻抗: $> 12 \text{ k}\Omega\text{m}$
	同步脉冲: $\geq 100 \mu\text{s}$, 同步脉冲周期: $\geq 2 \text{ ms}$

同步频率	
一般操作模式	$\leq 7 \text{ Hz}$
多重操作模式	$\leq 7/n \text{ Hz}$, n = 传感器数量

输出

输出形式	1 个开关量输出 E4, npn, 常开 / 常闭, 可选
额定工作电流	I_e 200 mA 短路保护 / 过载保护
默认设置	开关点 A1: 400 mm, 开关点 A2: 6000 mm, 宽声锥
电压降	$U_d \leq 2.5 \text{ V}$
重复精度	$\leq 0.5 \%$ 开关点
开关频率	$f \leq 0.6 \text{ Hz}$
迟滞范围	H 所设开关距离的 1 %
温度漂移	满量程值的 $\pm 1 \%$

符合标准

标准	EN/IEC 60947-5-2:2007
----	-----------------------

周围环境

环境温度	-25 ... 70 °C (248 ... 343 K)
储存温度	-40 ... 85 °C (233 ... 358 K)

机械特性

防护等级	IP54
连接方式	V15 连接器 (M12 x 1), 5 针
材料	
外壳	ABS
换能器	环氧树脂 / 空心玻璃球混合物; 聚氨甲酸酯泡沫体, 外壳 PBT
重量	210 克

Release date: 2011-12-20 Date of issue: 2011-12-20 134005_CN.xml

功能描述

使用传感器侧面的两个按键可以进行参数设定。超声波声锥的宽度也可以根据传感器安装位置的需要进行调整。

设置开关点：

用户可以根据需要设定开关点，开关点的设定顺序 A1 > A2 或 A1 < A2 决定了输出的状态（如常闭 / 常开）。

用 A1 键设置开关点 A1	
按 A1 键 > 2 秒	传感器进入学习模式，用户可以设定 A1 点
将目标物放在需要设定的位置	黄色 LED 快速闪烁表明检测到目标物。红色 LED 闪烁表明没有检测到目标物
短按 A1 键	传感器完成开关点 A1 的设定并保存设定值。在设定过程中，如果目标物不确定（红色 LED 闪烁），则设定值无效，退出学习模式

A2 键用来设置开关点 A2，方法与上述 A1 设置方法类似。

另外，可以利用设定输入端来设定开关点。将设定输入端连接到 -U_B 来设定 A1 点，将设定输入端连接到 +U_B 来设定 A2 点，设定输入端断开连接后设定值就会被保存。

开关点只可以在上电后直接设定。为避免误操作，传感器内部时钟确保在前一次按键进入设定模式后的 5 分钟内可以进行开关点调整。超过 5 分钟，传感器将退出设定模式，如果需要更改开关点，只能重新上电后再设定需要的开关点。

输出方式设定和超声波声锥宽度调整：

按下 A1 键后再上电，上电后等待 1 秒钟确保传感器进入参数设定模式后松开 A1 键，此设定过程包含两步。

步骤 1，输出功能的设定

显示当前输出功能。所有可选的输出功能可以通过连续短按 A2 键进行选择，每次按键后绿色 LED 的闪烁序列将会发生变化，从而显示不同的输出功能。

工作模式	绿色 LED 的闪烁序列	A2 键
单开关点 / 目标物检测	☀️ ———— 暂停 ———— ☀️	
窗口模式 (默认模式)	☀️ □ ☀️ ———— 暂停 ———— ☀️ □ ☀️	
迟滞模式	☀️ □ ☀️ □ ☀️ ———— 暂停 ———— ☀️ □ ☀️ □ ☀️	

按下 A1 键 2 秒钟保存所选的输出模式，完成参数设定并确保传感器返回标准模式。如果短按 A1 键将开始进行步骤 2（声锥宽度的选择）。

步骤 2，超声波声锥宽度的选择

在近距离内，通过步骤 2，超声波声锥的宽度可以根据不同的应用进行调整。首先显示当前声锥的宽度。所有可选的声锥宽度可以通过连续短按 A2 键进行选择，每次按键后红色 LED 的闪烁序列将会发生变化，从而显示不同的声锥宽度。

声锥宽度	红色 LED 的闪烁序列	A2 键
小声锥	☀️ ———— 暂停 ———— ☀️	
中等声锥	☀️ □ ☀️ ———— 暂停 ———— ☀️ □ ☀️	
大声锥	☀️ □ ☀️ □ ☀️ ———— 暂停 ———— ☀️ □ ☀️ □ ☀️	

按下 A1 键 2 秒钟保存所选的声锥形状，完成参数设定并确保传感器返回标准模式。如果短按 A1 键将返回步骤 1（输出功能的设定）。

如果在进入参数设定模式 5 分钟后没有完成设定，传感器将不更改任何设置并退出设定模式。

同步

为避免相互干扰，传感器带有一个同步连接端。如果不使用同步功能，传感器根

特性曲线 / 附加信息

响应特性曲线

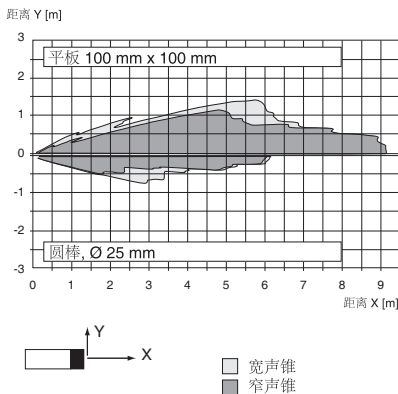

开关输出方式

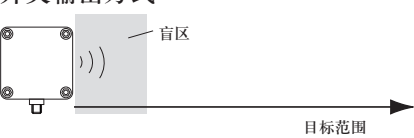

1. 开关模式

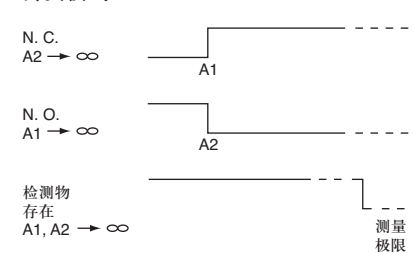

2. 窗口模式

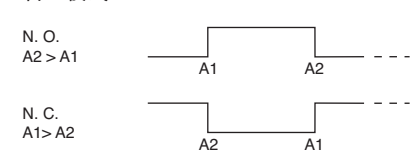

3. 滞后模式

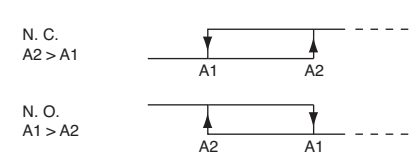

注：
 → ∞ 含义：设定开关点时用手遮住传感器。
 如果 A1 = A2，则输出 A2 > A1

附件

MH 04-3505

安装附件

MHW 11

安装附件

V15-G-2M-PVC

电缆连接器

V15-W-2M-PUR

电缆连接器

据内部周期工作。多个传感器的同步功能可以通过以下方法实现。

外部同步：

传感器可以通过外部提供方波信号实现同步。同步输入端的一个同步脉冲启动一个测量周期，脉冲宽度必须大于 $100\ \mu\text{s}$ ，测量周期开始于脉冲信号的下降沿。当同步输入端输入低电平的持续时间 $> 1\ \text{s}$ 或不接时，传感器将进入标准工作模式。同步输入端输入高电平将使传感器停止工作。

使用外部同步时的两种工作模式：

- 多个传感器用同一个同步信号控制，传感器同步工作。
- 同步脉冲循环地加在每个传感器上，传感器工作在多重模式。

自同步：

最多可将 5 个带有自同步选项的传感器的同步端连接在一起。上电后传感器将工作在多重模式下，响应延时将随同步工作的传感器数目的增加而增加。当传感器进入学习模式时，不能使用同步功能（使用同步功能时，也不能进入学习模式）。要设定开关点时，传感器必须工作在非同步模式下。

注意：

如果不需要使用同步功能，同步输入端应该接地（0 V），也可选用 V1 连接器（4 针）。