



Steuerkästen Ex e, Edelstahl

FXLS*.CS

- Gehäuse aus Edelstahl
- Montage in Zone 1, Zone 2, Zone 21 und Zone 22
- Ex-de, Ex-ib- und Ex-tb-zertifiziert
- Bis zu 81 Bedienelemente pro Steuerkasten
- 6 Gehäusegrößen verfügbar
- Konfiguration der Bedienelemente, Anzahl der Kabeleinführungen und Typ der Kabelverschraubungen wie spezifiziert
- Große Auswahl an Beschriftungen und Zubehör erhältlich

Steuerkästen Ex e, Edelstahl



Funktion

Die vielseitigen Steuerkästen der Serie FXLS.CS können flexibel mit Bedienelementen und Leuchtmeldern ausgestattet werden. Eine große Auswahl an Bedienfunktionen, Kontaktelementen, Kabelverschraubungen und weiterem Zubehör erlauben die Anpassung jedes individuellen Gerätes an die Anforderungen der jeweiligen Anwendung.

Die Gehäuse bestehen aus Edelstahl AISI 316L mit elektropoliertem Oberflächen. Diese bietet eine hervorragende Resistenz gegen Anlaufen und Korrosion. Die Steuerkästen sind besonders für den Einsatz in Bereichen mit hohen Hygieneanforderungen geeignet, wie sie in pharmazeutischen Produktionsanlagen sowie in der Nahrungs- und Genussmittelindustrie vorliegen.

Die Gehäuse sind mit einem Drainagekanal ausgestattet. Dadurch wird beim Öffnen des Deckels das Eindringen von Verschmutzung, Staub oder Feuchtigkeit verhindert. Verdeckte Scharniere erleichtern das Öffnen des Gerätes.

Hochwertige Komponenten und Materialien erlauben den Einsatz der Steuerkästen in rauen Umgebungsbedingungen.

Technische Daten

Elektrische Daten	
Betriebsspannung	250 V AC max.
Betriebsstrom	16 A max.
Klemmenkapazität	2,5 mm ²
Klemmen-Anzugsdrehmoment	0,8 Nm
Mechanische Daten	
Gehäusedeckel	komplett abnehmbar , verdeckte Scharniere
Befestigung Deckel	M6-Sechskant-Edelstahlschrauben , Vorreiberverschluss optional
Deckeldichtung	robustes Silikongummi, einteilig
Schutzart	IP66
Kabeleingang	Kabelverschraubung gemäß Spezifikation
Flanschplatte auf Stirnseite(n)	siehe Datentabelle
Festgelegte Fläche für Leitungseinführung	siehe Datentabelle
Material	
Umgehäuse	1,5 mm AISI 316L, (1.4404) Edelstahl
Flanschplatte	3 mm AISI 316L, (1.4404) Edelstahl
Finish	elektropoliert
Masse	siehe Datentabelle
Abmessungen	siehe Datentabelle
Befestigung	siehe Datentabelle
Erdung	interner/externer M10-Messing-Erdungsbolzen durch Gehäusekörper
Umgebungsbedingungen	
Umgebungstemperatur	-40 ... 55 °C (-40 ... 131 °F) -50 °C (-58 °F) auf Anfrage
Daten für den Einsatz in Verbindung mit explosionsgefährdeten Bereichen	
EU-Baumusterprüfbescheinigung	CML 16 ATEX 3009X

Veröffentlichungsdatum: 2022-05-10 Ausgabedatum: 2022-05-10 Dateiname: t170322_ger.pdf

Beachten Sie „Allgemeine Hinweise zu Pepperl+Fuchs-Produktinformationen“.

Pepperl+Fuchs-Gruppe
www.pepperl-fuchs.com

USA: +1 330 486 0002
pa-info@us.pepperl-fuchs.com

Deutschland: +49 621 776 2222
pa-info@de.pepperl-fuchs.com

Singapur: +65 6779 9091
pa-info@sg.pepperl-fuchs.com

PF PEPPERL+FUCHS

Technische Daten

Kennzeichnung	II 2 GD Ex db eb mb IIC T* Gb Ex ib IIC T* Gb Ex db eb ib mb IIC T* Gb T6/T80 °C @ Ta +40 °C T4/T130 °C @ Ta +55 °C
Maximale Verlustleistung	siehe Datentabelle
Internationale Zulassungen	
IECEX-Zulassung	IECEX CML 16.0008X
IA-Zulassung	MASC S/18-0003X
CCC-Zulassung	2020322304002545
Konformität	
Schutzart	EN60529
CE-Kennzeichnung	0102
Allgemeine Informationen	
Bestellinformationen	Dieses Gerät wird vollständig bestückt und betriebsbereit ausgeliefert. Für Details zur Konfigurierung wenden Sie sich bitte an unseren Kundenservice.
Ergänzende Informationen	Beachten Sie, soweit zutreffend, die EG-Baumusterprüfbescheinigungen, Konformitätsaussagen, Konformitätserklärungen, Konformitätsbescheinigungen und Betriebsanleitungen. Diese Informationen finden Sie unter www.pepperl-fuchs.com .
Zubehör	
Optionales Zubehör	Montageplatte interner/externer M10-Edelstahl-Erdungsbolzen interner M6-Edelstahl-Erdungsbolzen, verschweißt am Deckel interner M6-Edelstahl-Erdungsbolzen, verschweißt an unterer Flanschplatte Vorreiberverschlüsse Graviertes Beschriftungsschild, Kunststoff Graviertes Beschriftungsschild, Edelstahl Koloriertes Beschriftungsschild, Edelstahl
Anzeigen/Bedienelemente	
Bedienelemente	kleine Grundfläche max. 81 siehe Datentabelle alle Öffnerkontakte sind zwangsöffnend für NOT-AUS-Funktionen

Typenschlüssel

1	2	3	4	5	6	7	8	9		
FXL	**	*	*	*	*	.	**	-	*	****
FXL	S	3	1	1		.	CS	-	Y	0001

Beispiel: FXLS311.CS-Y0001
 Steuerkasten in erhöhter Sicherheit, Material Edelstahl, Größe 3, Fläche B und Flanschplatte an der Unterseite, kundenspezifisch konfiguriertes Gerät

Veröffentlichungsdatum: 2022-05-10 Ausgabedatum: 2022-05-10 Dateiname: t170322_ger.pdf

1	Gehäusetyp
FXL	Metallgehäuse mit Drainagekanal
2	Material
S	Edelstahl
3	Gehäusgröße
n	siehe Tabelle Abmessungen
4	Zündschutzart
1	Ex db eb mb, Ex tb
3	Ex ib, Ex tb
5	Ex db eb ib mb, Ex tb
5	Flanschplatte(n) an Seite
0	keine
1	Fläche B
3	Flächen B, C, D
6	Gehäusetiefe
	Standard, siehe Tabelle Abmessungen
D	erhöhte Tiefe
7	Ausführung
CS	Steuerkasten

Beachten Sie „Allgemeine Hinweise zu Pepperl+Fuchs-Produktinformationen“.

Typenschlüssel

8	Variante
C	konfiguriertes Gerät
Y	kundenspezifisch konstruiertes Gerät

9	Variantennummer
xxxx	fortlaufende Nummer

Abmessungen und Gehäusedetails

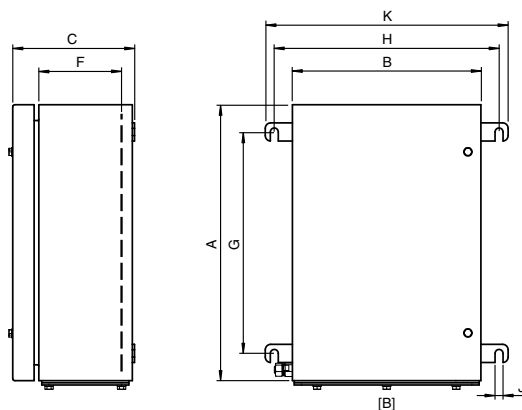

Typ	Abmessungen [mm]				Befestigung [mm]			Masse circa [kg]	Deckelschrauben			Max. Verlustleistung [W]
	A	B	C	K	G	H	J		Mx	Anzahl	Anzugsmoment [Nm]	
FXLS2*.CS	260	260	165	335	185	310	11	5,8	M6	2	2	15
FXLS3*.CS	306	306	165	381	231	356	11	8	M6	2	2	21
FXLS5*.CS	458	382	165	457	383	432	11	12	M6	2	2	29
FXLS6*.CS	480	480	165	555	405	530	11	14	M6	2	2	30
FXLS8*.CS	620	450	165	525	545	500	11	16	M6	3	2	30
FXLS9*.CS	762	508	165	583	687	558	11	20	M6	3	2	41,7

Gewichtsangabe für leeres Gehäuse, Zunahme durch Einbauten und Kabelverschraubungen ist zu beachten

Bedienelemente Konfiguration und maximale Anzahl je Gehäusotyp

Typ	Bedienelemente maximale Anzahl								
	kleine Grundfläche			große Grundfläche			Sichtfenster		
	vertikal	horizontal	gesamt	vertikal	horizontal	total	vertikal	horizontal	gesamt
FXLS2*.CS	2	4	8	1	2	2	1	2	2
FXLS3*.CS	3	5	15	3	2	6	2	2	4
FXLS5*.CS	5	7	35	5	3	15	3	2	6
FXLS6*.CS	5	9	45	5	4	20	4	3	12
FXLS8*.CS	7	8	56	7	4	28	5	3	15
FXLS9*.CS	9	9	81	9	4	36	5	4	20

Anzahl basiert auf horizontal eingebauten Hutschienen, sie kann variieren bei vertikal eingebauten Hutschienen

Bedienelemente Konfiguration

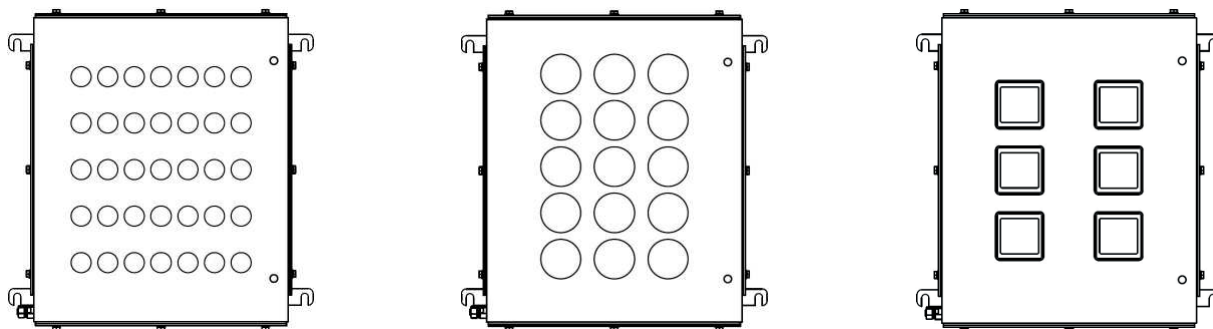

Beispiel basierend auf FXLS5*.CS

Links (kleine Grundfläche):

Kleine Bedienelemente mit kleinen Schildträgern und 2-poligen Kontaktblöcken

Kleine Bedienelemente umfassen alle Drucktaster, kleine Steuerschalter, LED-Leuchtmelder und Potentiometer

Mitte (große Grundfläche):

Große Bedienelemente und alle Bedienelemente mit 4-poligen Kontaktmodulen, Schutzdeckel oder Schutzkragen

Rechts:

Sichtfenster mit Amperemeter oder Voltmeter sowie Bedienelemente mit großen Schildträgern

Hinweise:























Die Verwendung von Schildträgern ist abhängig von der Konfiguration der Bedienelemente

Die Position des Erdungsbolzens kann variieren in Abhängigkeit von der Konfiguration

Alle Öffnerkontakte sind zwangsöffnend für NOT-AUS-Funktionen

Für weitere Konfigurationen wenden Sie sich bitte an Pepperl+Fuchs

Drucktaster, Nothalttaster und Not austaster

Drucktaster Betätigungsvorsätze			
Typ	Farbe	Beschriftung	Bild
CFP.PA	rot	keine	
CFP.PR	rot	0	
CFP.PC	rot	STOP	
CFP.PD	rot	OFF	
CFP.PE	grün	keine	
CFP.PG	grün	I	
CFP.PI	grün	II	
CFP.PF	grün	START	
CFP.PH	grün	ON	
CFP.PY	gelb	keine	
CFP.PO	bernsteinfarben	keine	
CFP.PW	weiß	keine	
CFP.PB	blau	keine	
CFP.PJ	blau	RESET	
CFP.PK	schwarz	keine	
CFP.PL	schwarz	0	
CFP.PN	schwarz	I	
CFP.PP	schwarz	II	
CFP.PQ	schwarz	III	
CFP.PT	schwarz	IV	
CFP.PU	schwarz	Pfeil nach oben	
CFP.PV	schwarz	Pfeil nach unten	
CFP.PZ*	siehe individuelle Datenblätter		

Betätigungsvorsätze - technische Daten

Mechanische Daten	
Abmessungen	siehe Datentabelle
Befestigung	Verwendung mit boden- und deckelbefestigten Modulen
Schutzart	IP66
Masse	siehe Datentabelle
Material	
Gehäuse	Polyamid (PA)
Finish	Eigenfarbe schwarz
Flachdichtung	Silikon
Umgebungsbedingungen	
Umgebungstemperatur	-40 ... 55 °C (-40 ... 131 °F)
Gebrauchstemperatur	-40 ... 65 °C (-40 ... 149 °F)
Daten für den Einsatz in Verbindung mit explosionsgefährdeten Bereichen	
EU-Baumusterprüfbescheinigung	CML 16 ATEX 3339U
Kennzeichnung	 II 2 GD Ex e IIC Gb Ex tb IIIC Db
Internationale Zulassungen	
IECEX-Zulassung	IECEX CML 16.0114U
Konformität	
Schutzart	EN 60529
CE-Kennzeichnung	0102
Allgemeine Informationen	
Ergänzende Informationen	Beachten Sie, soweit zutreffend, die EG-Baumusterprüfbescheinigungen, Konformitätsaussagen, Konformitätserklärungen, Konformitätsbescheinigungen und Betriebsanleitungen. Diese Informationen finden Sie unter www.pepperl-fuchs.com
Gehäusetypp	LC*, LR* FXL*.CS, SR.CS* GR.CS*

Drucktaster, Nothalttaster und Not austaster

Nothalttaster Betätigungsvorsätze

Typ	Funktion	Farbe	Beschriftung	Schalterfunktion	Durchmesser	Schalt-diagramm	Bild
CFP.E4	Pilztaster	rot	keine	verrastend, Drehentriegelung	40 mm		
CFP.E5	Pilztaster	rot	keine	verrastend, Drehentriegelung	55 mm		
CFP.JR	Pilztaster	rot	keine	verrastend, Schlüsselentriegelung	39 mm		

Sonstige Drucktaster Betätigungsvorsätze

Typ	Funktion	Farbe	Beschriftung	Schalterfunktion	Durchmesser	Schalt-diagramm	Bild
CFP.DM	Drucktaster	rot / grün	0 - I	tastend	70 mm x 39 mm		
CFP.MK	Pilztaster	schwarz	keine	tastend	39 mm		
CFP.MR	Pilztaster	rot	keine	tastend	39 mm		
CFP.MG	Pilztaster	grün	keine	tastend	39 mm		

Drucktaster, Nothalttaster und Not austaster

Drucktaster und Nothalttaster - Abmessungen

Typ	Funktion	Durchmesser [mm]	Stärke Schalttafelwand [mm]	Durchmesser Durchgangsbohrung [mm]	Länge außerhalb Gehäuse [mm]	Gesamtlänge [mm]	Masse [g]
		D2	PT	DT	H	L	
CFP.P*	Drucktaster	39	1 ... 6	30,6	15,5	35,4	25
CFP.DM*	Drucktaster	70 x 39	1 ... 6	30,6	15,5	35,4	38
CFP.E4	Pilztaster	40	1 ... 6	30,6	41,8	62,1	52
CFP.E5	Pilztaster	55	1 ... 6	30,6	41,8	62,1	58
CFP.JR	Pilztaster, Schlüssellentriegelung	39	1 ... 6	30,6	49,5	70	65
CFP.M*	Pilztaster	37	1 ... 6	30,6	41,2	60,7	46

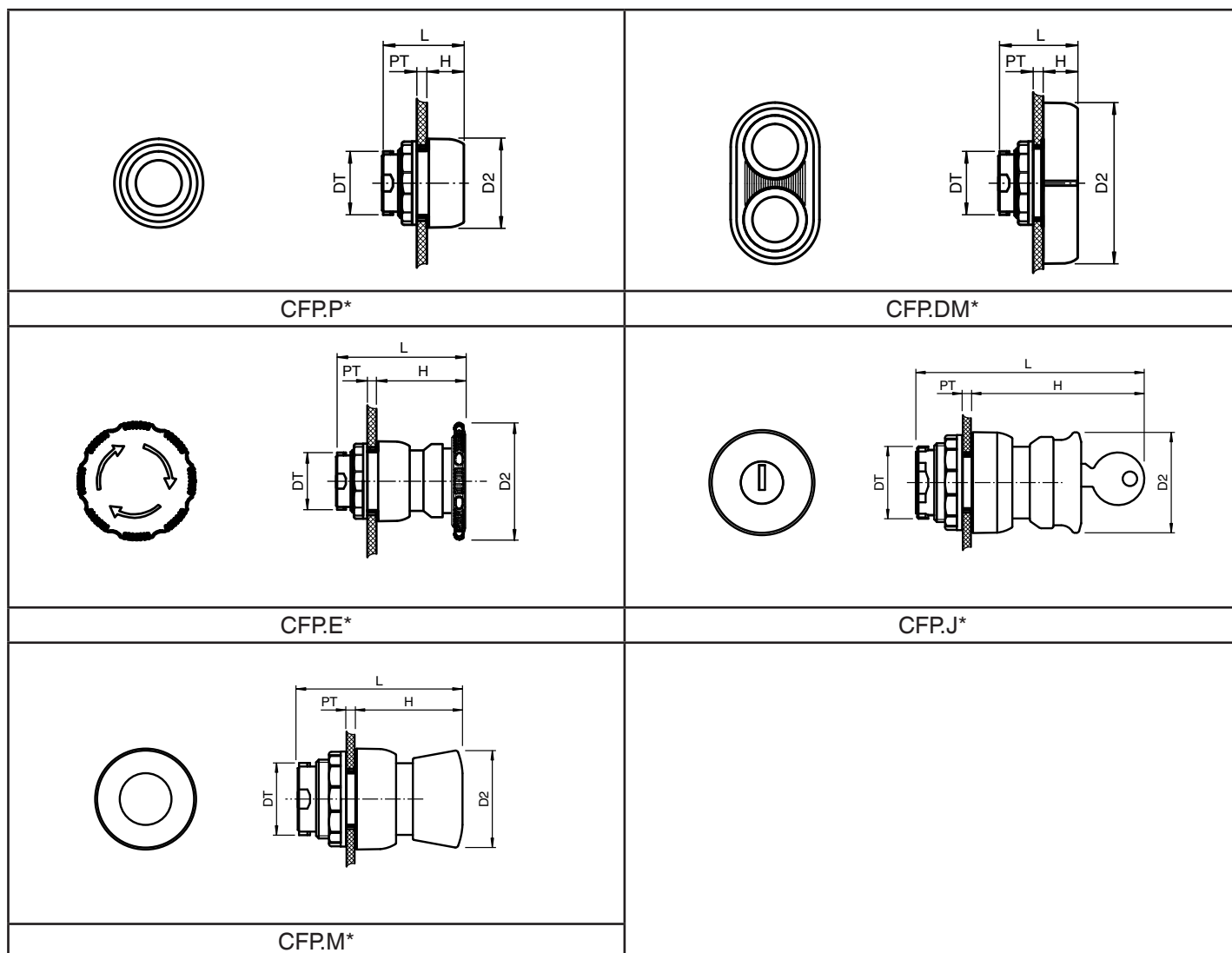

Veröffentlichungsdatum: 2022-05-10 Ausgabedatum: 2022-05-10 Dateiname: t170322_ger.pdf

Beachten Sie „Allgemeine Hinweise zu Pepperl+Fuchs-Produktinformationen“.

Pepperl+Fuchs-Gruppe
www.pepperl-fuchs.com





USA: +1 330 486 0002
pa-info@us.pepperl-fuchs.com

Deutschland: +49 621 776 2222
pa-info@de.pepperl-fuchs.com

Singapur: +65 6779 9091
pa-info@sg.pepperl-fuchs.com

Drucktaster, Nothalttaster und Not austaster

Kontaktblöcke

Typ	Befestigung	Anzahl Pole	Kontakt-konfiguration	Schaltdiagramm	Bild
CFP.A	deckelbefestigt	2	1x Schließer / 1x Öffner		
CFP.B	deckelbefestigt	2	2x Öffner		
CFP.D	deckelbefestigt	2	2x Schließer		

Kontaktblöcke - technische Daten

Elektrische Daten

Betriebsspannung 250 V max.

Betriebsstrom 16 A max.

Klemmenkapazität 2,5 mm²

Klemmen-Anzugsdrehmoment 0,8 Nm

Gebrauchskategorie
 AC12: 12 ... 250 V AC - 16 A
 AC15: 12 ... 250 V AC - 10 A
 DC13: 12 ... 110 V DC - 1 A
 DC13: 12 ... 24 V DC - 1 A

Mechanische Daten

Mechanische Lebensdauer 1000000 Schaltungen

Schutzart IP20

Material

Gehäuse Polyamid (PA)

Umgebungsbedingungen

Gebrauchstemperatur -40 ... 90 °C (-40 ... 194 °F)

Daten für den Einsatz in Verbindung mit explosionsgefährdeten Bereichen

EU-Baumusterprüfbescheinigung CML 16 ATEX 3339U

Kennzeichnung  II 2 G
Ex de IIC Gb

Kontaktblöcke - technische Daten

Internationale Zulassungen

IECEX-Zulassung IECEX CML 16.0114U

Konformität

Schutzart EN 60529

Gebrauchskategorie IEC / EN 60947

CE-Kennzeichnung 0102

Allgemeine Informationen

Ergänzende Informationen

Beachten Sie, soweit zutreffend, die EG-Baumusterprüfbescheinigungen, Konformitätsaussagen, Konformitätserklärungen, Konformitätsbescheinigungen und Betriebsanleitungen. Diese Informationen finden Sie unter www.pepperl-fuchs.com

Drucktaster, Nothalttaster und Not austaster



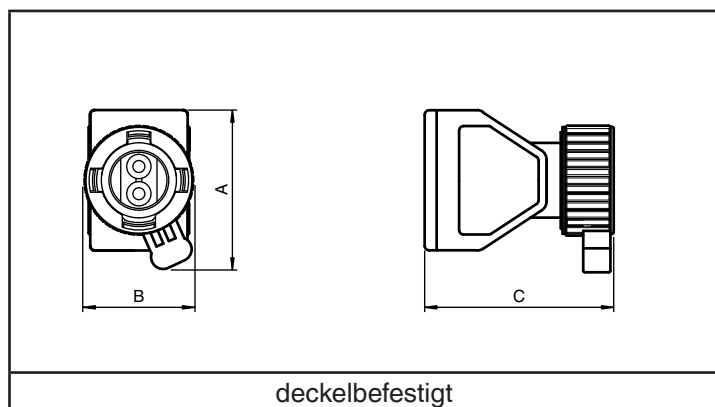

Kontaktblöcke - Abmessungen

Befestigung	Außenmaße [mm]			Befestigungsbohrungen [mm]			Stärke Befestigungslaschen [mm]	Hut-schienen-aufnahme	Masse [g]	Gehäuse-typ
	A	B	C	G	H	Durchm. J	N	G3		
deckelbefestigt	54	37	63	-	-	-	-	-	79	FXL*.CS SR.CS*



Leuchtdrucktaster

Leuchtdrucktaster Betätigungsvorsätze

Typ	Linsenfarbe	Schalterfunktion	Schalt-diagramm	Bild
CFP.IR	rot	tastend	E-----	
CFP.IG	grün	tastend	E-----	
CFP.IO	bernsteinfarben	tastend	E-----	
CFP.IW	weiß	tastend	E-----	
CFP.IB	blau	tastend	E-----	

Betätigungsvorsätze - technische Daten

Mechanische Daten	
Schutzart	IP66
Material	
Gehäuse	Polyamid (PA)
Finish	Eigenfarbe schwarz
Flachdichtung	Silikon
Umgebungsbedingungen	
Umgebungstemperatur	-40 ... 55 °C (-40 ... 131 °F)
Gebrauchstemperatur	-40 ... 65 °C (-40 ... 149 °F)
Daten für den Einsatz in Verbindung mit explosionsgefährdeten Bereichen	
EU-Baumusterprüfbescheinigung	CML 16 ATEX 3339U
Kennzeichnung	 II 2 GD Ex e IIC Gb Ex tb IIIC Db
Internationale Zulassungen	
IECEX-Zulassung	IECEX CML 16.0114U
Konformität	
Schutzart	EN 60529
CE-Kennzeichnung	0102
Allgemeine Informationen	
Ergänzende Informationen	Beachten Sie, soweit zutreffend, die EG-Baumusterprüfbescheinigungen, Konformitätsaussagen, Konformitätserklärungen, Konformitätsbescheinigungen und Betriebsanleitungen. Diese Informationen finden Sie unter www.pepperl-fuchs.com

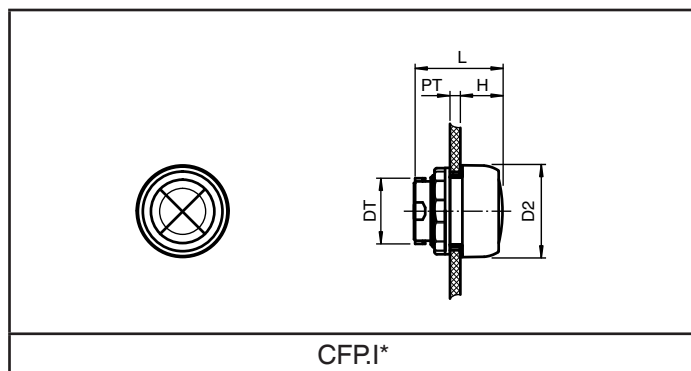

Leuchtdrucktaster Betätigungsvorsätze - Abmessungen

Durchmesser [mm]	Stärke Schalttafelwand [mm]	Durchmesser Durchgangsbohrung [mm]	Länge außerhalb Gehäuse [mm]	Gesamtlänge [mm]	Masse [g]	Befestigung	Gehäuse-typ
D2	PT	DT	H	L			
39	1 ... 6	30,6	17,5	36,8	21	Verwendung mit boden- und deckelbefestigten Modulen	LC*, LR* FXL*.CS GR.CS*

Veröffentlichungsdatum: 2022-05-10 Ausgabedatum: 2022-05-10 Dateiname: t170322_ger.pdf

Beachten Sie „Allgemeine Hinweise zu Pepperl+Fuchs-Produktinformationen“.

Pepperl+Fuchs-Gruppe
www.pepperl-fuchs.com

USA: +1 330 486 0002
pa-info@us.pepperl-fuchs.com

Deutschland: +49 621 776 2222
pa-info@de.pepperl-fuchs.com

Singapur: +65 6779 9091
pa-info@sg.pepperl-fuchs.com

Leuchtdrucktaster

LED-Kontaktmodule

Typ	Befestigung	Betriebsspannung [V]	Anzahl Pole	Kontaktkonfiguration	Schaltdiagramm	Bild
CFP.KL	deckelbefestigt	10 ... 28 V AC/DC	1	1x Schließer		
CFP.K	deckelbefestigt	30 ... 250 V AC	1	1x Schließer		
CFP.KI	deckelbefestigt	10 ... 28 V AC/DC Ex ia	1	1x Schließer		
CFP.HL	deckelbefestigt	10 ... 28 V AC/DC	1	1x Öffner		
CFP.H	deckelbefestigt	30 ... 250 V AC	1	1x Öffner		
CFP.HI	deckelbefestigt	10 ... 28 V AC/DC Ex ia	1	1x Öffner		

Leuchtdrucktaster

LED-Kontaktmodule - Abmessungen

Befestigung	Außenmaße [mm]				Befestigungsbohrungen [mm]			Befestigungslaschen [mm]	Hut-schienen-aufnahme [mm]	Masse [g]	Gehäuse-typ
	A	B	C	L	G	H	Durchm. J	N	G3		
deckelbefestigt	54	37	63	88	-	-	-	-	-	82	FXL*.CS SR.CS*

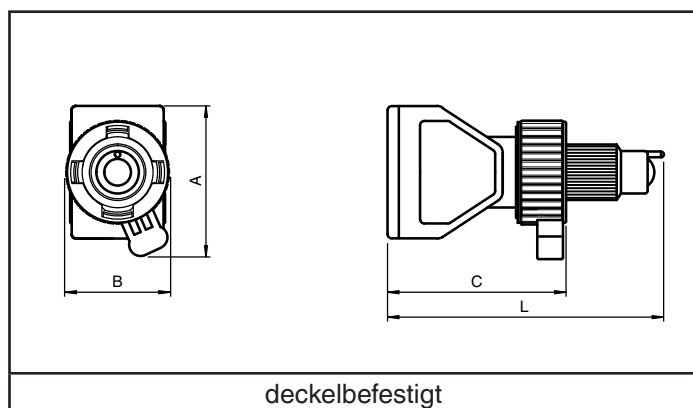

LED Kontaktmodule - technische Daten

Elektrische Daten

Betriebsspannung	250 V max.
Betriebsstrom	10 A max.
Leistungsaufnahme	1 W max.
Klemmenkapazität	2.5 mm ²
Klemmen-Anzugsdrehmoment	0.8 Nm
Gebrauchskategorie	AC15: 10 ... 250 V AC - 10 A DC13: 10 ... 24 V DC - 1 A

Mechanische Daten

Mechanische Lebensdauer	1000000 Schaltungen
Schutzart	IP20

Material

Gehäuse	Polyamid (PA)
---------	---------------

Umgebungsbedingungen

Gebrauchstemperatur	-55 ... 90 °C (-67 ... 194 °F)
---------------------	--------------------------------

Daten für den Einsatz in Verbindung mit explosionsgefährdeten Bereichen

EU-Baumuster-prüfbescheinigung	CML 16 ATEX 3339U
Kennzeichnung	II 2 G Ex de IIC Gb

Eigensichere Varianten

Kennzeichnung	II 1 G Ex ia IIC Ga
Spannung U _i	28 V
Strom I _i	93 mA
Leistung P _i	0,651 W
Innere Kapazität C _i	0 µF
Innere Induktivität L _i	0 mH

Internationale Zulassungen

IECEX-Zulassung	IECEX CML 16.0114U
-----------------	--------------------

Konformität

Schutzart	EN 60529
Gebrauchskategorie	IEC / EN 60947-3
CE-Kennzeichnung	0102

LED Kontaktmodule - technische Daten

Allgemeine Informationen

Ergänzende Informationen

Beachten Sie, soweit zutreffend, die EG-Baumusterprüfbescheinigungen, Konformitätsaussagen, Konformitätserklärungen, Konformitätsbescheinigungen und Betriebsanleitungen. Diese Informationen finden Sie unter www.pepperl-fuchs.com

Steuerschalter Betätigungsvorsätze, zur Verwendung in SR.CS* und FXLS*.CS

Steuerschalter Betätigungsvorsätze								
Typ	Funktion	Durchmesser [mm]	Schalterkonfiguration	Schalt- diagramm	Schalter- Funkt- tion	Beschrif- tung	Ab- schließ- bar	Bild
CFP.N6	Drehbetätiger	39	Umschalter, 2 Positionen, linke Stellung AUS		L - L	0 - I	-	
CFP.N7	Drehbetätiger	39	Umschalter, 2 Positionen		L - L	I - II	-	
CFP.N8	Drehbetätiger	39	Umschalter, 3 Positionen, mittlere Stellung AUS		L - L - L	I - 0 - II	-	
CFP.N8S	Drehbetätiger	39	Umschalter, 3 Positionen, mittlere Stellung AUS		S - L - S	I - 0 - II	-	
CFP.N9	Drehbetätiger	39	Umschalter, 3 Positionen, linke Stellung AUS		L - L - L	0 - I - II	-	
CFP.S6	Drehbetätiger	60	Umschalter, 2 Positionen, linke Stellung AUS		L - L	0 - I	ja	
CFP.S7	Drehbetätiger	60	Umschalter, 2 Positionen		L - L	I - II	-	
CFP.S8	Drehbetätiger	60	Umschalter, 3 Positionen, mittlere Stellung AUS		L - L - L	I - 0 - II	ja	
CFP.S8S	Drehbetätiger	60	Umschalter, 3 Positionen, mittlere Stellung AUS		S - L - S	I - 0 - II	ja	
CFP.S9	Drehbetätiger	60	Umschalter, 3 Positionen, linke Stellung AUS		L - L - L	0 - I - II	ja	
CFP.K6	Schlüssel-Drehbetätiger	39	Umschalter, 2 Positionen, linke Stellung AUS		L - L	0 - I	ja	
CFP.K6S	Schlüssel-Drehbetätiger	39	Umschalter, 2 Positionen, linke Stellung AUS		L - S	0 - I	ja	
CFP.K8	Schlüssel-Drehbetätiger	39	Umschalter, 3 Positionen, mittlere Stellung AUS		L - L - L	I - 0 - II	ja	
CFP.K8S	Schlüssel-Drehbetätiger	39	Umschalter, 3 Positionen, mittlere Stellung AUS		S - L - S	I - 0 - II	ja	

Schalter Funktion: L = rastend, S = tastend

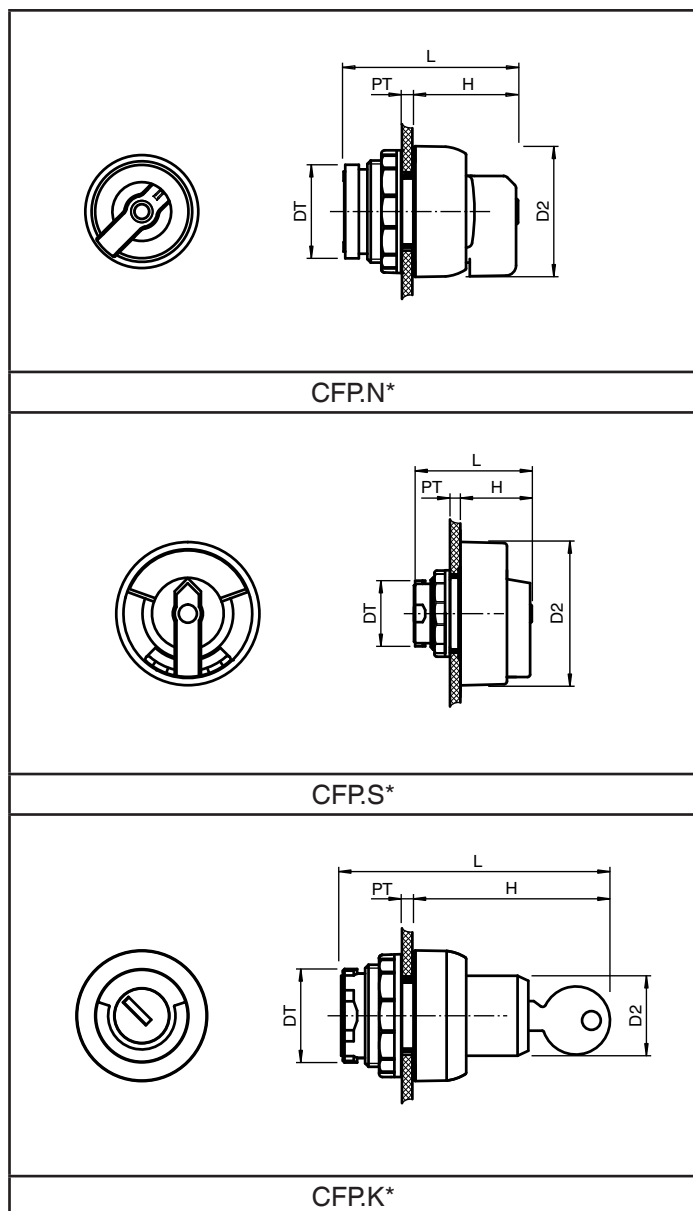

Steuerschalter Betätigungsvorsätze

Betätigungsvorsätze - Abmessungen



Betätigungsvorsätze - technische Daten

Mechanische Daten	
Schutzart	siehe Datentabelle
Befestigung	Verwendung mit boden- und deckelbefestigten Modulen
Schutzart	IP66
Masse	siehe Datentabelle
Material	
Gehäuse	Polyamid (PA)
Finish	Eigenfarbe schwarz
Flachdichtung	Silikon
Umgebungsbedingungen	
Umgebungstemperatur	-40 ... 55 °C (-40 ... 131 °F)
Gebrauchstemperatur	-40 ... 65 °C (-40 ... 149 °F)
Daten für den Einsatz in Verbindung mit explosionsgefährdeten Bereichen	
EU-Baumusterprüfbescheinigung	CML 16 ATEX 3339U
Kennzeichnung	Ex II 2 GD Ex e IIC Gb Ex tb IIIC Db
Internationale Zulassungen	
IECEX-Zulassung	IECEX CML 16.0114U
Konformität	
Schutzart	EN 60529
CE-Kennzeichnung	0102
Allgemeine Informationen	
Ergänzende Informationen	Beachten Sie, soweit zutreffend, die EG-Baumusterprüfbescheinigungen, Konformitätsaussagen, Konformitätserklärungen, Konformitätsbescheinigungen und Betriebsanleitungen. Diese Informationen finden Sie unter www.pepperl-fuchs.com

Typ	Durchmesser [mm]	Stärke Schalttafelwand [mm]	Durchmesser Durchgangsbohrung [mm]	Länge außerhalb Gehäuse [mm]	Gesamtlänge [mm]	Masse [g]	Beispielbild
	D2	PT	DT	H	L		
CFP.N*	39	1 ... 6	30,6	30,5	50,5	30	
CFP.S*	60	1 ... 6	30,6	30,5	50,5	46	
CFP.K*	39	1 ... 6	30,6	49,5	70	46	

Veröffentlichungsdatum: 2022-05-10 Ausgabedatum: 2022-05-10 Dateiname: t170322_ger.pdf

Beachten Sie „Allgemeine Hinweise zu Pepperl+Fuchs-Produktinformationen“.

Pepperl+Fuchs-Gruppe
www.pepperl-fuchs.com

USA: +1 330 486 0002
pa-info@us.pepperl-fuchs.com

Deutschland: +49 621 776 2222
pa-info@de.pepperl-fuchs.com

Singapur: +65 6779 9091
pa-info@sg.pepperl-fuchs.com

Steuerschalter, 2-polige Kontaktblöcke, zur Verwendung in SR.CS* und FXL*.CS

Kombination 2-polige Kontaktblöcke und Betätigungsvorsätze

Betätigungs-vorsatz Funktion	Durch-messer [mm]	Schalter-konfiguration	Kontakt-block	Kontakte	Schalt-diagramm	Schalter Funktion	Be-schri-fung	Ab-schließ-bar	(B)
Drehbetätiger	39	Umschalter, 2 Positionen, linke Stellung AUS	D	2x Schließer	(1)	L - L	0 - I	-	N6
Drehbetätiger	39	Umschalter, 2 Positionen	A	1x Schließer / 1x Öffner	(2)	L - L	I - II	-	N7
Drehbetätiger	39	Umschalter, 3 Positionen, mittlere Stellung AUS	D	2x Schließer	(4)	L - L - L	I - 0 - II	-	N8
Drehbetätiger	39	Umschalter, 3 Positionen, mittlere Stellung AUS	D	2x Schließer	(4)	S - L - S	I - 0 - II	-	N8S
Drehbetätiger	39	Umschalter, 3 Positionen, linke Stellung AUS	A	1x Schließer / 1x Öffner	(3)	L - L - L	0 - I - II	-	N9
Drehbetätiger	60	Umschalter, 2 Positionen, linke Stellung AUS	D	2x Schließer	(1)	L - L	0 - I	ja	S6
Drehbetätiger	60	Umschalter, 2 Positionen	A	1x Schließer / 1x Öffner	(2)	L - L	I - II	-	S7
Drehbetätiger	60	Umschalter, 3 Positionen, mittlere Stellung AUS	D	2x Schließer	(4)	L - L - L	I - 0 - II	ja	S8
Drehbetätiger	60	Umschalter, 3 Positionen, mittlere Stellung AUS	D	2x Schließer	(4)	S - L - S	I - 0 - II	ja	S8S
Drehbetätiger	60	Umschalter, 3 Positionen, linke Stellung AUS	A	1x Schließer / 1x Öffner	(3)	L - L - L	0 - I - II	ja	S9
Schlüssel-Drehbetätiger	39	Umschalter, 2 Positionen, linke Stellung AUS	D	2x Schließer	(1)	L - L	0 - I	ja	K6
Schlüssel-Drehbetätiger	39	Umschalter, 2 Positionen, linke Stellung AUS	D	2x Schließer	(1)	L - S	0 - I	ja	K6S
Schlüssel-Drehbetätiger	39	Umschalter, 3 Positionen, mittlere Stellung AUS	D	2x Schließer	(4)	L - L - L	I - 0 - II	ja	K8
Schlüssel-Drehbetätiger	39	Umschalter, 3 Positionen, mittlere Stellung AUS	D	2x Schließer	(4)	S - L - S	I - 0 - II	ja	K8S

Schalter Funktion: L = rastend, S = tastend
(B) = Betätigungsvorsatz Typenschlüssel

Kontaktblöcke

Typ	Befestigung	Anzahl Pole	Kontakt-konfiguration	Schaltdiagramm	Bild
CFP.A	deckelbefestigt	2	1x Schließer / 1x Öffner		
CFP.B	deckelbefestigt	2	2x Öffner		
CFP.D	deckelbefestigt	2	2x Schließer		

Veröffentlichungsdatum: 2022-05-10 Ausgabedatum: 2022-05-10 Dateiname: t170322_ger.pdf

Beachten Sie „Allgemeine Hinweise zu Pepperl+Fuchs-Produktinformationen“.

Pepperl+Fuchs-Gruppe
www.pepperl-fuchs.com

USA: +1 330 486 0002
pa-info@us.pepperl-fuchs.com

Deutschland: +49 621 776 2222
pa-info@de.pepperl-fuchs.com

Singapur: +65 6779 9091
pa-info@sg.pepperl-fuchs.com

Steuerschalter, 2-polige Kontaktblöcke, zur Verwendung in SR.CS* und FXL*.CS

Schaltdiagramme

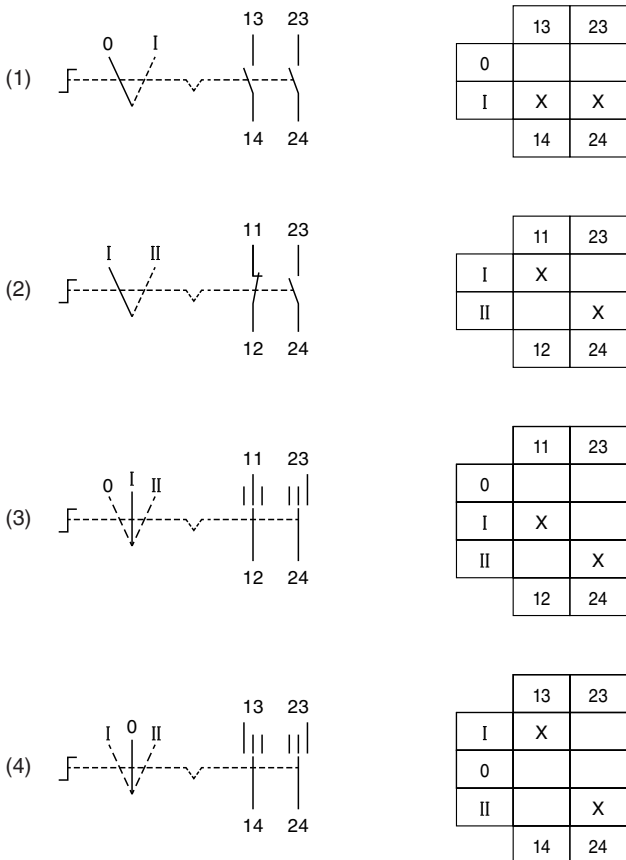

Kontaktblöcke - technische Daten

Elektrische Daten	
Betriebsspannung	250 V max.
Betriebsstrom	16 A max.
Klemmenkapazität	2,5 mm ²
Klemmen-Anzugsdrehmoment	0,8 Nm
Gebrauchskategorie	AC12: 12 ... 250 V AC - 16 A AC15: 12 ... 250 V AC - 10 A DC13: 12 ... 110 V DC - 1 A DC13: 12 ... 24 V DC - 1 A
Mechanische Daten	
Mechanische Lebensdauer	1000000 Schaltungen
Schutzart	IP20
Material	
Gehäuse	Polyamid (PA)
Umgebungsbedingungen	
Gebrauchstemperatur	-40 ... 90 °C (-40 ... 194 °F)
Daten für den Einsatz in Verbindung mit explosionsgefährdeten Bereichen	
EU-Baumuster-prüfbescheinigung	CML 16 ATEX 3339U
Kennzeichnung	II 2 G Ex de IIC Gb
Internationale Zulassungen	
IECEX-Zulassung	IECEX CML 16.0114U
Konformität	
Schutzart	EN 60529
Gebrauchskategorie	IEC / EN 60947
CE-Kennzeichnung	0102
Allgemeine Informationen	
Ergänzende Informationen	Beachten Sie, soweit zutreffend, die EG-Baumusterprüfbescheinigungen, Konformitätsaussagen, Konformitätserklärungen, Konformitätsbescheinigungen und Betriebsanleitungen. Diese Informationen finden Sie unter www.pepperl-fuchs.com

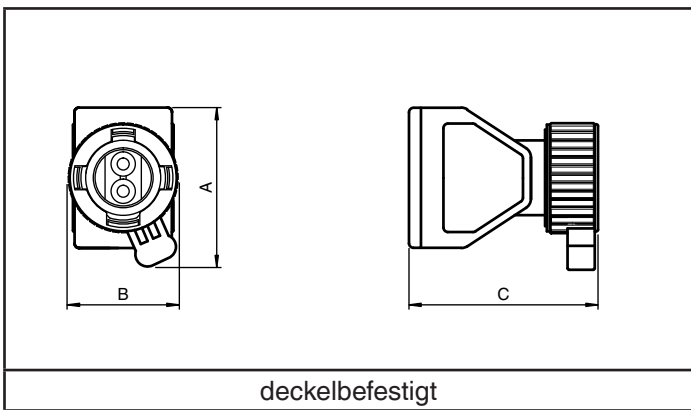

Kontaktblöcke - Abmessungen

Befestigung	Außenmaße [mm]			Befestigungsbohrungen [mm]			Stärke Befestigungslaschen [mm]	Hut-schienen-aufnahme	Masse [g]	Gehäuse-typ
	A	B	C	G	H	Durchm. J				
deckelbefestigt	54	37	63	-	-	-	-	G3	79	FXL*.CS SR.CS*

Veröffentlichungsdatum: 2022-05-10 Ausgabedatum: 2022-05-10 Dateiname: t170322_ger.pdf

Beachten Sie „Allgemeine Hinweise zu Pepperl+Fuchs-Produktinformationen“.

Pepperl+Fuchs-Gruppe
www.pepperl-fuchs.com

USA: +1 330 486 0002
pa-info@us.pepperl-fuchs.com

Deutschland: +49 621 776 2222
pa-info@de.pepperl-fuchs.com

Singapur: +65 6779 9091
pa-info@sg.pepperl-fuchs.com





Steuerschalter, 4-polige Kontaktblöcke, zur Verwendung in SR.CS* und FXL*.CS

Kombination 4-polige Kontaktblöcke und Betätigungsvorsätze

Betätigungs-vorsatz Funktion	Durch-messer [mm]	Schalter-konfiguration	Kontakt-block	Kontakte	Schalt-dia-gramm	Schalter Funktion	Be-schri-fung	Ab-schließ-bar	(B)
Drehbetätiger	60	Umschalter, 2 Positionen, linke Stellung AUS	52	4x Schließer	(5)	L - L	0 - I	ja	S6
Drehbetätiger	60	Umschalter, 2 Positionen	50	2x Schließer / 2x Öffner	(6)	L - L	I - II	-	S7
Drehbetätiger	60	Umschalter, 3 Positionen, mittlere Stellung AUS	52	4x Schließer	(7)	L - L - L	I - 0 - II	ja	S8
Drehbetätiger	60	Umschalter, 3 Positionen, mittlere Stellung AUS	52	4x Schließer	(7)	S - L - S	I - 0 - II	ja	S8S

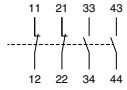
Schalter Funktion: L = rastend, S = tastend
 (B) = Betätigungsvorsatz Typenschlüssel

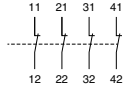
Kontaktblöcke

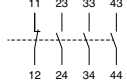
Typ	Befestigung	Anzahl Pole	Kontakt-konfiguration	Schaltdiagramm	Bild
CFP.50	deckelbefestigt	4	2x Schließer / 2x Öffner		
CFP.51	deckelbefestigt	4	4x Öffner		
CFP.52	deckelbefestigt	4	4x Schließer		
CFP.53	deckelbefestigt	4	1x Schließer / 3x Öffner		
CFP.54	deckelbefestigt	4	3x Schließer / 1x Öffner		

Veröffentlichungsdatum: 2022-05-10 Ausgabedatum: 2022-05-10 Dateiname: t170322_ger.pdf

Beachten Sie „Allgemeine Hinweise zu Pepperl+Fuchs-Produktinformationen“.

Pepperl+Fuchs-Gruppe
 www.pepperl-fuchs.com

USA: +1 330 486 0002
 pa-info@us.pepperl-fuchs.com

Deutschland: +49 621 776 2222
 pa-info@de.pepperl-fuchs.com

Singapur: +65 6779 9091
 pa-info@sg.pepperl-fuchs.com

Steuerschalter, 4-polige Kontaktblöcke, zur Verwendung in SR.CS* und FXL*.CS

Schaltprogramme

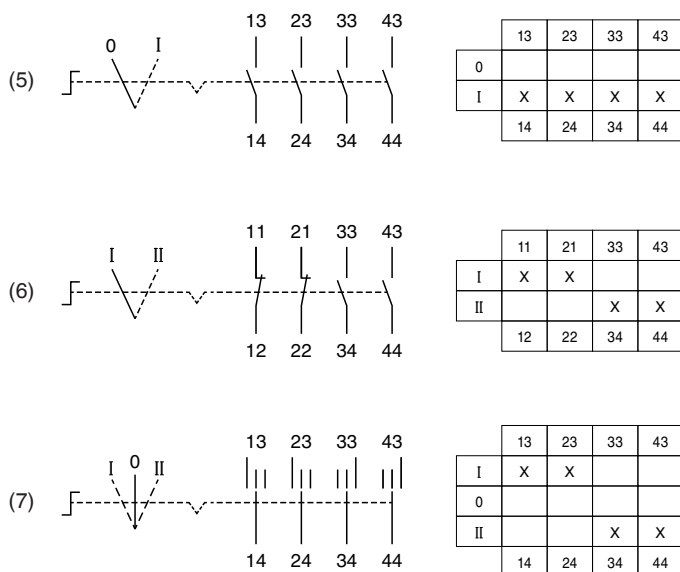

Kontaktblöcke - technische Daten

Elektrische Daten

Betriebsspannung	250 V max.
Betriebsstrom	16 A max.
Klemmenkapazität	2,5 mm ²
Klemmen-Anzugsdrehmoment	0,8 Nm
Gebrauchskategorie	AC12: 12 ... 250 V AC - 16 A AC15: 12 ... 250 V AC - 10 A DC13: 12 ... 110 V DC - 1 A DC13: 12 ... 24 V DC - 1 A

Mechanische Daten

Mechanische Lebensdauer	1000000 Schaltungen
Schutzart	IP20

Material

Gehäuse	Polyamid (PA)
---------	---------------

Umgebungsbedingungen

Gebrauchstemperatur	-40 ... 90 °C (-40 ... 194 °F)
---------------------	--------------------------------

Daten für den Einsatz in Verbindung mit explosionsgefährdeten Bereichen

EU-Baumuster-prüfbescheinigung	CML 16 ATEX 3339U
Kennzeichnung	II 2 G Ex de IIC Gb

Internationale Zulassungen

IECEx-Zulassung	IECEx CML 16.0114U
-----------------	--------------------

Konformität

Schutzart	EN 60529
Gebrauchskategorie	IEC / EN 60947
CE-Kennzeichnung	0102

Allgemeine Informationen

Ergänzende Informationen	Beachten Sie, soweit zutreffend, die EG-Baumusterprüfbescheinigungen, Konformitätsaussagen, Konformitätserklärungen, Konformitätsbescheinigungen und Betriebsanleitungen. Diese Informationen finden Sie unter www.pepperl-fuchs.com
--------------------------	---

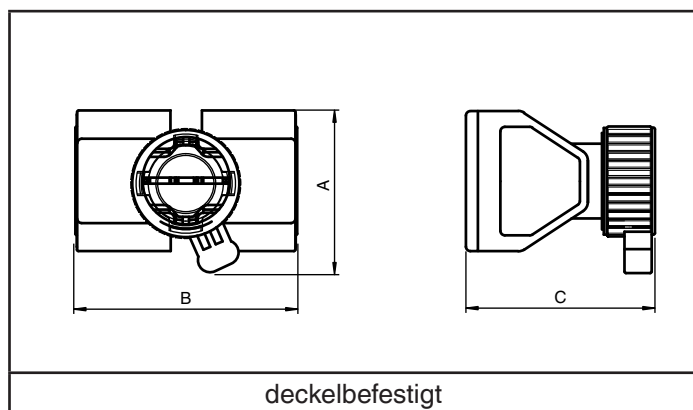

Kontaktblöcke - Abmessungen

Befestigung	Außenmaße [mm]			Befestigungsbohrungen [mm]			Stärke Befestigungslaschen [mm]	Hut-schienen-aufnahme	Masse [g]	Gehäuse-typ
	A	B	C	G	H	Durchm. J				
deckelbefestigt	57	73,4	65,7	-	-	-	-	G3	168	FXL*.CS SR.CS*

Veröffentlichungsdatum: 2022-05-10 Ausgabedatum: 2022-05-10 Dateiname: t170322_ger.pdf

Beachten Sie „Allgemeine Hinweise zu Pepperl+Fuchs-Produktinformationen“.

Pepperl+Fuchs-Gruppe
www.pepperl-fuchs.com

USA: +1 330 486 0002
pa-info@us.pepperl-fuchs.com

Deutschland: +49 621 776 2222
pa-info@de.pepperl-fuchs.com

Singapur: +65 6779 9091
pa-info@sg.pepperl-fuchs.com

Steuerschalter, 4-polige Drehschaltmodule, zur Verwendung in SR.CS* und FXL*.CS

Kombination 4-polige Drehschaltmodule und Betätigungsvorsätze

Schalterkonfiguration	Modul	Kontakte	Schalt- diagramm	Schalter Funktion	Beschrif- tung	Ab- schließ- bar	(B)
Umschalter, 2 Positionen, linke Stellung AUS	60	4x Schließer	(10)	L - L	0 - I	ja	T6
Umschalter, 2 Positionen	61	2x Schließer / 2x Öffner	(11)	L - L	I - II	-	T7
Umschalter, 2 Positionen	67	3x Schließer / 1x Öffner	(17)	L - L	I - II	-	T7
Umschalter, 2 Positionen	68	1x Schließer / 3x Öffner	(18)	L - L	I - II	-	T7
Umschalter, 3 Positionen, mittlere Stellung AUS	62	4x Schließer	(12)	L - L - L	I - 0 - II	ja	T8
Umschalter, 3 Positionen, mittlere Stellung AUS	64	4x Schließer	(14)	L - L - L	I - 0 - II	ja	T8
Umschalter, 3 Positionen, mittlere Stellung AUS, rechts und links tastend	63	4x Schließer	(13)	S - L - S	I - 0 - II	ja	T8
Umschalter, 3 Positionen	72	4x Schließer	(22)	L - L - L	I - 0 - II	-	T8
Umschalter, 3 Positionen	73	4x Schließer	(23)	L - L - L	0 - I - II	-	T0
Umschalter, 3 Positionen, rechts tastend	69	2x Schließer / 2x Öffner	(19)	L - L - S	0 - I - II	-	T0
Umschalter, 3 Positionen, rechts tastend	66	3x Schließer / 1x Öffner	(16)	L - L - S	0 - I - II	-	T0
Umschalter, 4 Positionen	65	3x Schließer / 1x Öffner	(15)	L - L - L - L	I - II - III - IV	-	T9
Umschalter, 4 Positionen, rechts tastend	70	4x Schließer	(20)	L - L - L - S	I - II - III - IV	-	T9
Umschalter, 4 Positionen	71	4x Schließer	(21)	L - L - L - L	I - II - III - IV	-	T9

Schalter Funktion: L = rastend, S = tastend
(B) = Betätigungsvorsatz Typenschlüssel

Steuerschalter, 4-polige Drehschaltmodule, zur Verwendung in SR.CS* und FXL*.CS

Abmessungen

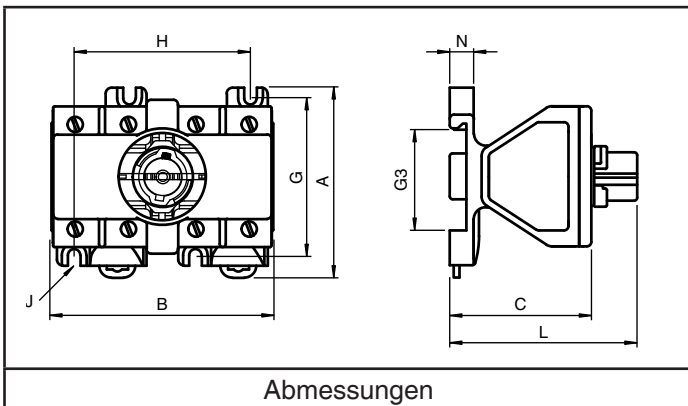
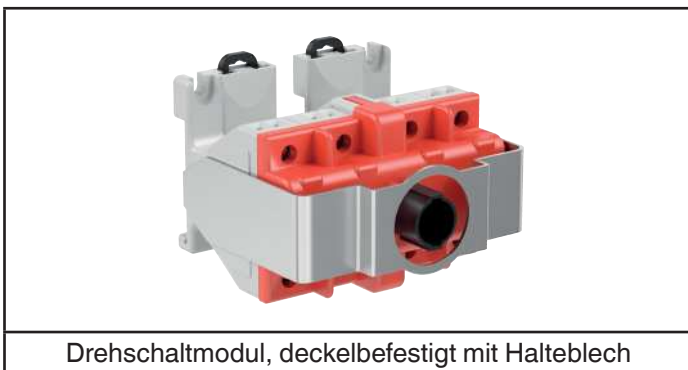

Drehschaltmodule - technische Daten

Elektrische Daten

Betriebsspannung	250 V max.
Betriebsstrom	16 A max.
Klemmenkapazität	2,5 mm ²
Klemmen-Anzugsdrehmoment	0,8 Nm
Gebrauchskategorie	AC12: 12 ... 250 V AC - 16 A AC15: 12 ... 250 V AC - 10 A DC13: 12 ... 110 V DC - 1 A DC13: 12 ... 24 V DC - 1 A

Mechanische Daten

Mechanische Lebensdauer	1000000 Schaltungen
Schutzart	IP20

Material

Gehäuse	Polyamid (PA)
---------	---------------

Umgebungsbedingungen

Gebrauchstemperatur	-40 ... 90 °C (-40 ... 194 °F)
---------------------	--------------------------------

Daten für den Einsatz in Verbindung mit explosionsgefährdeten Bereichen

EU-Baumusterprüfbescheinigung	CML 16 ATEX 3339U
-------------------------------	-------------------

Kennzeichnung	II 2 G Ex de IIC Gb
---------------	------------------------

Internationale Zulassungen

IECEx-Zulassung	IECEx CML 16.0114U
-----------------	--------------------

Konformität

Schutzart	EN 60529
Gebrauchskategorie	IEC / EN 60947
CE-Kennzeichnung	0102

Allgemeine Informationen

Ergänzende Informationen	Beachten Sie, soweit zutreffend, die EG-Baumusterprüfbescheinigungen, Konformitätsaussagen, Konformitätserklärungen, Konformitätsbescheinigungen und Betriebsanleitungen. Diese Informationen finden Sie unter www.pepperl-fuchs.com
--------------------------	---

Drehschaltmodule - Abmessungen

Befestigung	Außenmaße [mm]			Befestigungsbohrungen [mm]			Stärke Befestigungslaschen [mm]	Hut-schienen-aufnahme	Masse [g]	Gehäuse-typ
	A	B	C	G	H	Durchm. J				
deckelbefestigt	63	74	72	-	-	-	-	-	235	FXL*.CS SR.CS*

Veröffentlichungsdatum: 2022-05-10 Ausgabedatum: 2022-05-10 Dateiname: t170322_ger.pdf

Beachten Sie „Allgemeine Hinweise zu Pepperl+Fuchs-Produktinformationen“.

Pepperl+Fuchs-Gruppe
www.pepperl-fuchs.com

USA: +1 330 486 0002
pa-info@us.pepperl-fuchs.com

Deutschland: +49 621 776 2222
pa-info@de.pepperl-fuchs.com



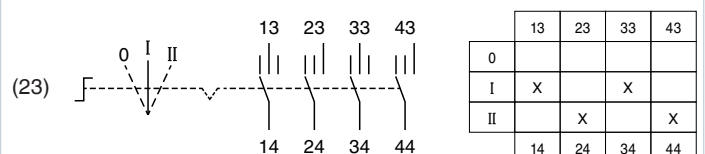
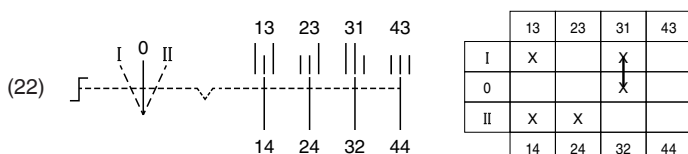
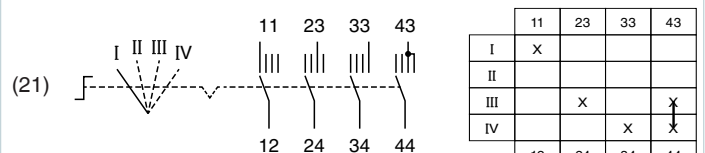
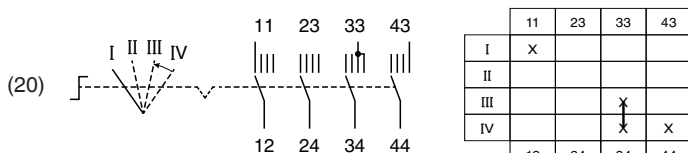
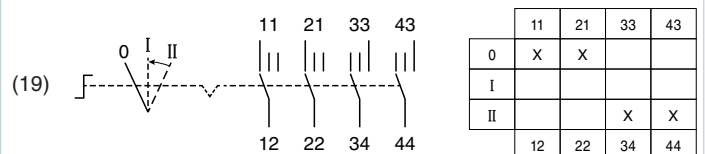
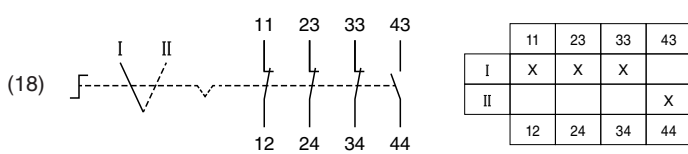
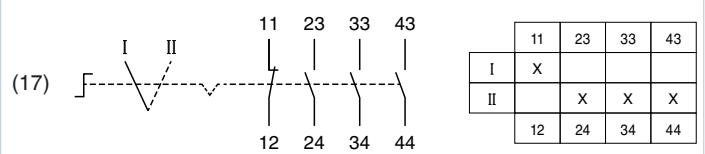
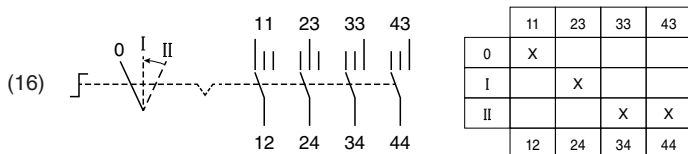
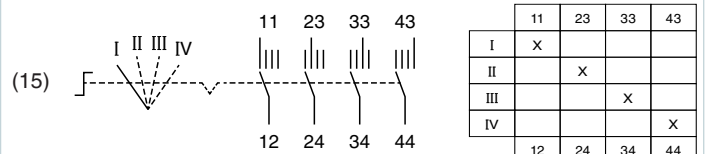
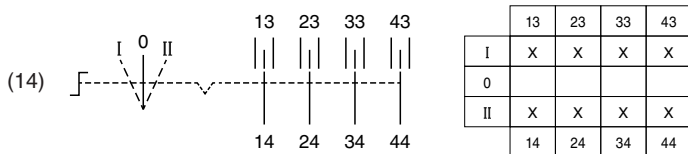
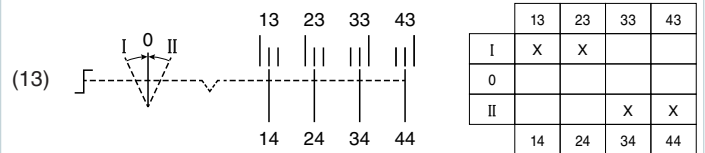
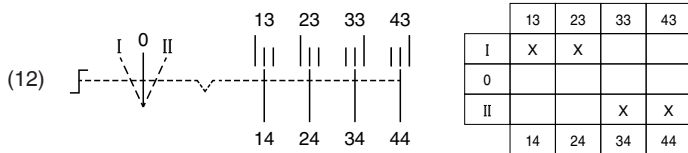
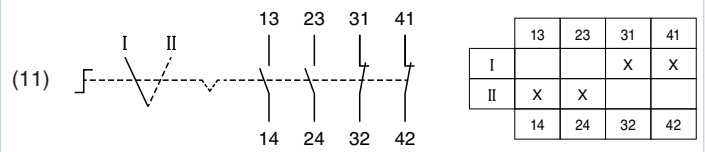
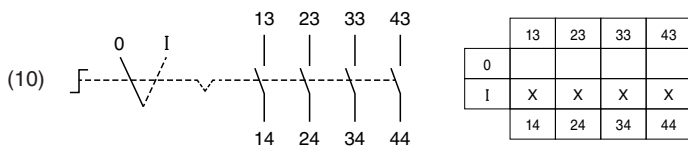

Singapur: +65 6779 9091
pa-info@sg.pepperl-fuchs.com

Steuerschalter, 4-polige Drehschaltmodule, Schaltdiagramme



Veröffentlichungsdatum: 2022-05-10 Ausgabedatum: 2022-05-10 Dateiname: t170322_ger.pdf

LED-Leuchtmelder

LED-Vorsätze		
Typ	Farbe	Bild
CFP.LR	rot	
CFP.LG	grün	
CFP.LO	bernsteinfarben	
CFP.LW	weiß	
CFP.LB	blau	

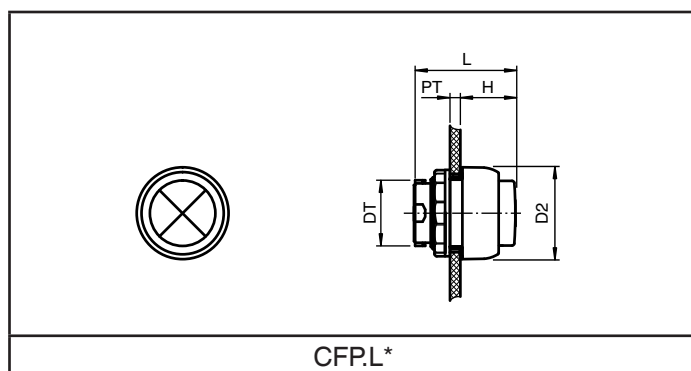

LED-Vorsätze - technische Daten

Mechanische Daten	
Schutzart	IP66
Material	
Gehäuse	Polyamid (PA)
Finish	Eigenfarbe schwarz
Flachdichtung	Silikon
Umgebungsbedingungen	
Umgebungstemperatur	-40 ... 55 °C (-40 ... 131 °F)
Gebrauchstemperatur	-40 ... 65 °C (-40 ... 149 °F)
Daten für den Einsatz in Verbindung mit explosionsgefährdeten Bereichen	
EU-Baumusterprüfbescheinigung	CML 16 ATEX 3339U
Kennzeichnung	 II 2 GD Ex e IIC Gb Ex tb IIIC Db
Internationale Zulassungen	
IECEX-Zulassung	IECEX CML 16.0114U
Konformität	
Schutzart	EN 60529
CE-Kennzeichnung	0102
Allgemeine Informationen	
Ergänzende Informationen	Beachten Sie, soweit zutreffend, die EG-Baumusterprüfbescheinigungen, Konformitätsaussagen, Konformitätserklärungen, Konformitätsbescheinigungen und Betriebsanleitungen. Diese Informationen finden Sie unter www.pepperl-fuchs.com

LED-Vorsätze - Abmessungen

Durchmesser [mm]	Stärke Schalttafelwand [mm]	Durchmesser Durchgangsbohrung [mm]	Länge außerhalb Gehäuse [mm]	Gesamtlänge [mm]	Masse [g]	Befestigung	Gehäusotyp
D2	PT	DT	H	L			
39	1 ... 6	30,6	23,6	43	20	Verwendung mit boden- und deckelbefestigten Modulen	LC*, LR* FXL*.CS SR.CS* GR.CS*



LED-Leuchtmelder

LED-Module

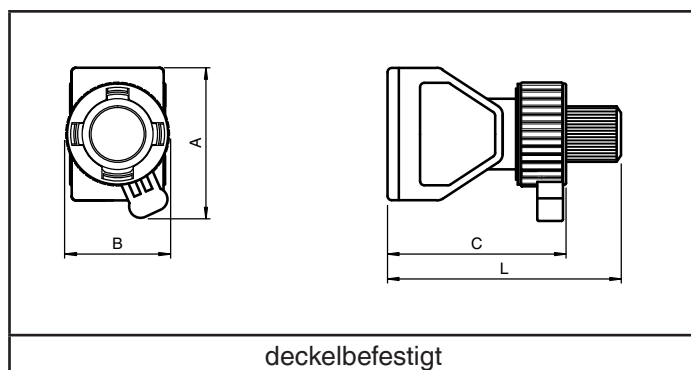
Typ	Befestigung	Bemessungs- betriebs- spannung [V AC/DC]	Bild
CFP.GI	deckel- befestigt	10 ... 28, Ex ia	
CFP.GE	deckel- befestigt	10 ... 28	
CFP.R	deckel- befestigt	30 ... 250	



LED-Module - technische Daten

Elektrische Daten	
Betriebsspannung	250 V max.
Leistungsaufnahme	2 W max.
Klemmenkapazität	2,5 mm ²
Klemmen- Anzugsdrehmoment	0,8 Nm
Mechanische Daten	
Schutzart	IP20
Material	
Gehäuse	Polyamid (PA)
Umgebungsbedingungen	
Gebrauchtstemperatur	-40 ... 90 °C (-40 ... 194 °F)
Daten für den Einsatz in Verbindung mit explosionsgefährdeten Bereichen	
EU-Baumuster- prüfbescheinigung	CML 16 ATEX 3339U
Kennzeichnung	 II 2 G Ex de IIC Gb
Eigensichere Varianten *.NI, *.GI	
Kennzeichnung	 II 1 G Ex ia IIC Ga
Spannung U _i	28 V
Strom I _i	93 mA
Leistung P _i	0,651 W
Innere Kapazität C _i	0 µF
Innere Induktivität L _i	0 mH
Internationale Zulassungen	
IECEX-Zulassung	IECEX CML 16.0114U
Konformität	
Schutzart	EN 60529
CE-Kennzeichnung	0102
Allgemeine Informationen	
Ergänzende Informationen	Beachten Sie, soweit zutreffend, die EG-Bau- musterprüfbescheinigungen, Konformitätsaussagen, Konformitätserklärungen, Konformitätsbescheinigungen und Betriebsanleitungen. Diese Informationen finden Sie unter www.pepperl-fuchs.com

LED-Module - Abmessungen

Befestigung	Außenmaße [mm]				Befestigungs- bohrungen [mm]			Befes- tigungs- laschen [mm]	Hut- schienen- aufnahme [mm]	Masse [g]	Gehäuse- typ
	A	B	C	L	G	H	Durchm. J				
deckelbefestigt	54	37	63	88	-	-	-	-	G3	71	FXL*.CS SR.CS*

Veröffentlichungsdatum: 2022-05-10 Ausgabedatum: 2022-05-10 Dateiname: t170322_ger.pdf

Beachten Sie „Allgemeine Hinweise zu Pepperl+Fuchs-Produktinformationen“.



Pepperl+Fuchs-Gruppe
www.pepperl-fuchs.com

USA: +1 330 486 0002
pa-info@us.pepperl-fuchs.com

Deutschland: +49 621 776 2222
pa-info@de.pepperl-fuchs.com

Singapur: +65 6779 9091
pa-info@sg.pepperl-fuchs.com

Summer

Summer				
Typ	Funktion	Farbe	Bemessungs- betriebs- spannung [V AC/DC]	Bild
CFP. BUZRF1	Summer mit Blitz- licht	red	10 ... 28	
CFP. BUZRF2	Summer mit Blitz- licht	red	30 ... 250	
CFP. BUZKS1	Summer	schwarz	10 ... 28	
CFP. BUZKS2	Summer	schwarz	30 ... 250	

Summer - technische Daten

Elektrische Daten	
Betriebsspannung	250 V max.
Leistungsaufnahme	1 W max.
Klemmenkapazität	2,5 mm ²
Klemmen- Anzugsdrehmoment	0,8 Nm
Lautstärke	60 dB bei 30 cm
Mechanische Daten	
Schutzart	IP66
Material	
Gehäuse	Polyamid (PA)
Umgebungsbedingungen	
Umgebungstemperatur	-40 ... 55 °C (-40 ... 131 °F)
Gebrauchstemperatur	-40 ... 90 °C (-40 ... 194 °F)
Daten für den Einsatz in Verbindung mit explosionsgefährdeten Bereichen	
EU-Baumuster- prüfbescheinigung	CML 16 ATEX 3339U
Kennzeichnung	 II 2 GD Ex e ib mb IIC Gb Ex ib tb IIIC Db
Internationale Zulassungen	
IECEx-Zulassung	IECEx CML 16.0114U
Konformität	
Schutzart	EN 60529
CE-Kennzeichnung	0102
Allgemeine Informationen	
Ergänzende Informationen	Beachten Sie, soweit zutreffend, die EG-Bau- musterprüfbescheinigungen, Konformitätsaussagen, Konformitätserklärungen, Konformitätsbescheinigungen und Betriebsanleitungen. Diese Informationen finden Sie unter www.pepperl-fuchs.com

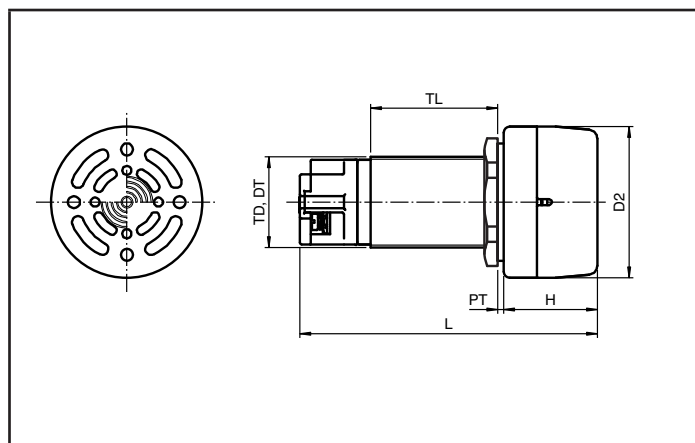

Summer - Abmessungen

Durchmesser [mm]	Stärke Schalt- tafelwand [mm]	Durchmesser Durchgangs- bohrung [mm]	Länge außerhalb Gehäuse [mm]	Gesamt- länge [mm]	Gewinde- größe	Gewinde- länge [mm]	Masse [g]	Befes- tigung	Gehäuse- typ
D2	PT	DT	H	L	TD	TL			
50	1 ... 35	30,6	31	98,5	M30 x 1,5	42	125	deckel- befestigt	LC*, LR* GR.CS* SR.CS* FXL*.CS

Veröffentlichungsdatum: 2022-05-10 Ausgabedatum: 2022-05-10 Dateiname: t170322_ger.pdf

Beachten Sie „Allgemeine Hinweise zu Pepperl+Fuchs-Produktinformationen“.

Pepperl+Fuchs-Gruppe
www.pepperl-fuchs.com

USA: +1 330 486 0002
pa-info@us.pepperl-fuchs.com

Deutschland: +49 621 776 2222
pa-info@de.pepperl-fuchs.com

Singapur: +65 6779 9091
pa-info@sg.pepperl-fuchs.com

Amperemeter

Amperemeter Module

Typ	Bemessungs- betriebsstrom	Skalen siehe Tabelle	Bild
CFP.AA	0 ... 1 A	Skala gemäß Spezifikation	
CFP.AB	0 ... 5 A	Skala gemäß Spezifikation	
CFP.AC	4 ... 20 mA	Skala 4 ... 20 / 40 mA	
CFP.AD	0 ... 20 mA	Skala 0 ... 20 / 40 mA	

Amperemeter Skalen

Skala	Typ	Skala	Typ
0 ... 1 / 5 A	SA	0 ... 150 / 750 A	SM
0 ... 2.5 / 12.5 A	SB	0 ... 200 / 1000 A	SN
0 ... 5 / 25 A	SC	0 ... 250 / 1250 A	SO
0 ... 10 / 50 A	SD	0 ... 300 / 1500 A	SP
0 ... 15 / 75 A	SE	0 ... 400 / 2000 A	SQ
0 ... 20 / 100 A	SU	0 ... 500 / 2500 A	SR
0 ... 25 / 125 A	SF	0 ... 600 / 3000 A	SS
0 ... 30 / 150 A	SG	0 ... 1000 / 5000 A	ST
0 ... 40 / 200 A	SH	Skala gemäß Spezifikation	SZ
0 ... 50 / 250 A	SI		
0 ... 60 / 300 A	SJ		
0 ... 75 / 375 A	SK		
0 ... 100 / 500 A	SL		

Amperemeter Module - technische Daten

Elektrische Daten	
Betriebsspannung	500 V AC
Betriebsstrom	5 A max.
Genauigkeitsklasse	1,5
Klemmenkapazität	2,5 mm ²
Klemmen- Anzugsdrehmoment	0,8 Nm
Mechanische Daten	
Schutzart	IP66
Befestigung	Sichtfenster Befestigungsset
Material	
Gehäuse	Polyamid (PA)
Umgebungsbedingungen	
Gebrauchstemperatur	-40 ... 95 °C (-40 ... 203 °F)
Daten für den Einsatz in Verbindung mit explosionsgefährdeten Bereichen	
EU-Baumuster- prüfbescheinigung	CML 16 ATEX 3339U
Kennzeichnung	 II 2 G Ex e IIC Gb
Internationale Zulassungen	
IECEx-Zulassung	IECEx CML 16.0114U
Konformität	
Schutzart	EN 60529
CE-Kennzeichnung	0102
Allgemeine Informationen	
Ergänzende Informationen	Beachten Sie, soweit zutreffend, die EG-Bau- musterprüfbescheinigungen, Konformitätsaussagen, Konformitätserklärungen, Konformitätsbescheinigungen und Betriebsanleitungen. Diese Informationen finden Sie unter www.pepperl-fuchs.com

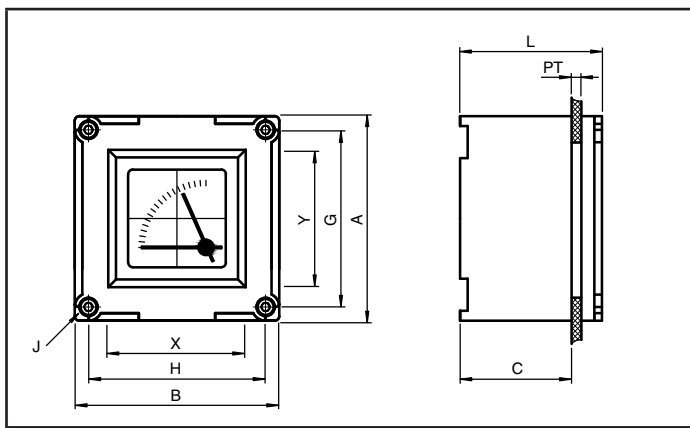

Sichtfenster Befestigungsset

Typ	Sichtfenster inklusive	Gehäusetyp
CFP.WB	Bodenbefestigungs-Set	L*, GR.CS*
CFP.WL	Deckelbefestigungs-Set	FXL*.CS, SR.CS*

Amperemeter Module - Abmessungen

Außenmaße [mm]				Sichtfenster [mm]		Stärke Schalt- tafelwand [mm]	Befestigungsbohrungen [mm]			Masse [g]	Gehäuse- typ
A	B	C	L	X	Y	PT	G	H	Durchm. J		
70	70	59	75	54	50	1 ... 6	63	63	3,5	186	LC*, LR* FXL*.CS, SR.CS* GR.CS*

Veröffentlichungsdatum: 2022-05-10 Ausgabedatum: 2022-05-10 Dateiname: t170322_ger.pdf

Beachten Sie „Allgemeine Hinweise zu Pepperl+Fuchs-Produktinformationen“.

Pepperl+Fuchs-Gruppe
www.pepperl-fuchs.com

USA: +1 330 486 0002
pa-info@us.pepperl-fuchs.com

Deutschland: +49 621 776 2222
pa-info@de.pepperl-fuchs.com

Singapur: +65 6779 9091
pa-info@sg.pepperl-fuchs.com

Voltmeter

Voltmeter Module

Typ	Bemessungs- betriebsspannung	Bild
CFP.V6	0 ... 10 V	
CFP.V1	0 ... 25 V	
CFP.V2	0 ... 40 V	
CFP.V7	0 ... 50 V	
CFP.V8	0 ... 100 V	
CFP.V9	0 ... 120 V	
CFP.V3	0 ... 150 V	
CFP.V4	0 ... 250 V	
CFP.V5	0 ... 500 V	

Voltmeter Skalen

Bestandteil Voltmeter Modul

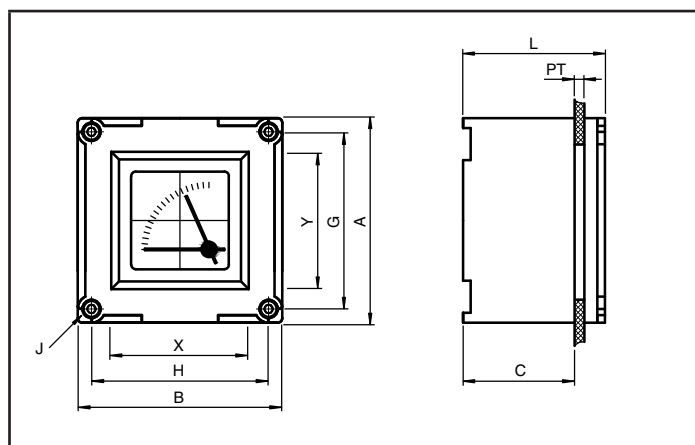

Voltmeter Module - technische Daten

Elektrische Daten

Betriebsspannung	500 V AC
Genauigkeitsklasse	1,5
Klemmenkapazität	2,5 mm ²
Klemmen- Anzugsdrehmoment	0,8 Nm

Mechanische Daten

Schutzart	IP66
Befestigung	Sichtfenster Befestigungsset

Material

Gehäuse	Polyamid (PA)
---------	---------------

Umgebungsbedingungen

Gebrauchstemperatur	-40 ... 95 °C (-40 ... 203 °F)
---------------------	--------------------------------

Daten für den Einsatz in Verbindung mit explosionsgefährdeten Bereichen

EU-Baumuster- prüfbescheinigung	CML 16 ATEX 3339U
Kennzeichnung	 II 2 G Ex e IIC Gb

Internationale Zulassungen

IECEX-Zulassung	IECEX CML 16.0114U
-----------------	--------------------

Konformität

Schutzart	EN 60529
CE-Kennzeichnung	0102

Allgemeine Informationen

Ergänzende Informationen	Beachten Sie, soweit zutreffend, die EG-Baumusterprüfbescheinigungen, Konformitätsaussagen, Konformitätserklärungen, Konformitätsbescheinigungen und Betriebsanleitungen. Diese Informationen finden Sie unter www.pepperl-fuchs.com
--------------------------	---

Sichtfenster Befestigungsset

Typ	Sichtfenster inklusive	Gehäusotyp
CFP.WB	Bodenbefestigungs-Set	L*, GR.CS*
CFP.WL	Deckelbefestigungs-Set	FXL*.CS, SR.CS*

Voltmeter Module - Abmessungen

Außenmaße [mm]				Sichtfenster [mm]		Stärke Schalt- tafelwand [mm]	Befestigungsbohrungen [mm]			Masse [g]	Gehäuse- typ
A	B	C	L	X	Y	PT	G	H	Durchm. J		
70	70	59	75	54	50	1 ... 6	63	63	3,5	186	LC*, LR* FXL*.CS, SR.CS* GR.CS*

Beachten Sie „Allgemeine Hinweise zu Pepperl+Fuchs-Produktinformationen“.

Pepperl+Fuchs-Gruppe
www.pepperl-fuchs.com

USA: +1 330 486 0002
pa-info@us.pepperl-fuchs.com

Deutschland: +49 621 776 2222
pa-info@de.pepperl-fuchs.com

Singapur: +65 6779 9091
pa-info@sg.pepperl-fuchs.com

Potentiometer

Potentiometer Betätigungsvorsätze

Type	Gehäuse- typ	Beschriftung	Bild
CFP.R2	FXL*.CS SR.CS*	0 ... 10	

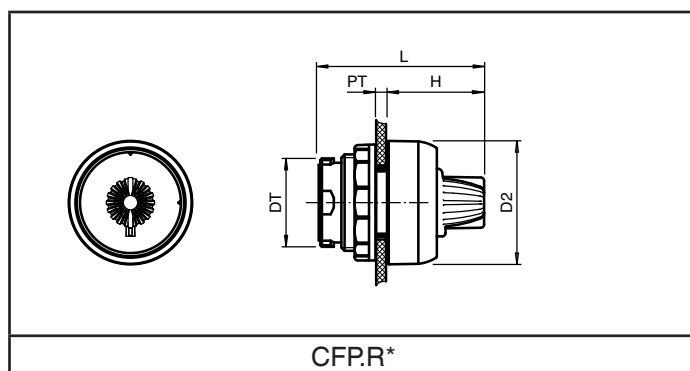

Betätigungsvorsätze - technische Daten

Mechanische Daten	
Schutzart	IP66
Material	
Gehäuse	Polyamid (PA)
Finish	Eigenfarbe schwarz
Flachdichtung	Silikon
Umgebungsbedingungen	
Umgebungstemperatur	-40 ... 55 °C (-40 ... 131 °F)
Gebrauchstemperatur	-40 ... 65 °C (-40 ... 149 °F)
Daten für den Einsatz in Verbindung mit explosionsgefährdeten Bereichen	
EU-Baumusterprüfbescheinigung	CML 16 ATEX 3339U
Kennzeichnung	 II 2 GD Ex e IIC Gb Ex tb IIIC Db
Internationale Zulassungen	
IECEX-Zulassung	IECEX CML 16.0114U
Konformität	
Schutzart	EN 60529
CE-Kennzeichnung	0102
Allgemeine Informationen	
Ergänzende Informationen	Beachten Sie, soweit zutreffend, die EG-Baumusterprüfbescheinigungen, Konformitätsaussagen, Konformitätserklärungen, Konformitätsbescheinigungen und Betriebsanleitungen. Diese Informationen finden Sie unter www.pepperl-fuchs.com

Potentiometer Betätigungsvorsätze - Abmessungen

Durchmesser [mm]	Stärke Schalttafelwand [mm]	Durchmesser Durchgangsbohrung [mm]	Länge außerhalb Gehäuse [mm]	Gesamtlänge [mm]	Masse [g]	Befestigung
D2	PT	DT	H	L		
39	1 ... 6	30,6	30,5	50,5	27	Verwendung mit boden- und deckelbefestigten Modulen

Potentiometer

Potentiometer Module

Typ	Befestigung	Bereich [kΩ]	Image
CFP.4	deckelbefestigt	0 ... 0,5	
CFP.6	deckelbefestigt	0 ... 1	
CFP.7	deckelbefestigt	0 ... 2	
CFP.8	deckelbefestigt	0 ... 5	
CFP.9	deckelbefestigt	0 ... 10	

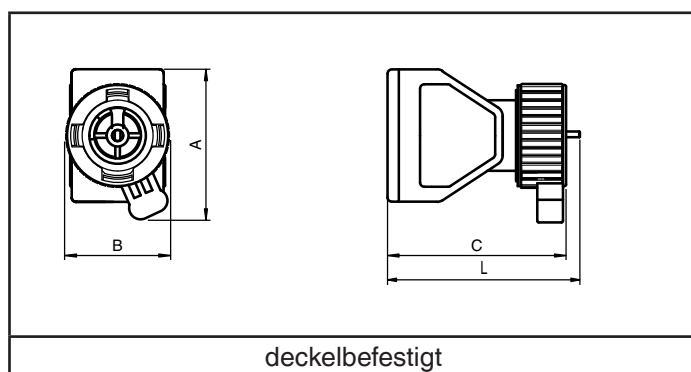

Potentiometer Module - technische Daten

Elektrische Daten	
Betriebsspannung	200 V max.
Leistungsaufnahme	0,1 W max.
Klemmenkapazität	2,5 mm ²
Klemmen-Anzugsdrehmoment	0,8 Nm
Mechanische Daten	
Schutzart	IP20
Material	
Gehäuse	Polyamid (PA)
Umgebungsbedingungen	
Gebrauchstempertur	-55 ... 90 °C (-67 ... 194 °F)
Daten für den Einsatz in Verbindung mit explosionsgefährdeten Bereichen	
EU-Baumusterprüfbescheinigung	CML 16 ATEX 3339U
Kennzeichnung	 II 2 G Ex de IIC Gb
Internationale Zulassungen	
IECEX-Zulassung	IECEX CML 16.0114U
Konformität	
Schutzart	EN 60529
CE-Kennzeichnung	0575
Allgemeine Informationen	
Ergänzende Informationen	Beachten Sie, soweit zutreffend, die EG-Baumusterprüfbescheinigungen, Konformitätsaussagen, Konformitätserklärungen, Konformitätsbescheinigungen und Betriebsanleitungen. Diese Informationen finden Sie unter www.pepperl-fuchs.com

Potentiometer Module - Abmessungen

Befestigung	Außenmaße [mm]				Befestigungsbohrungen [mm]			Befestigungslaschen [mm]	Hut-schienen-aufnahme [mm]	Masse [g]	Gehäuse-typ
	A	B	C	L	G	H	Durchm. J				
deckelbefestigt	54	37	63	65	-	-	-	-	-	78	FXL*.CS SR.CS*

Veröffentlichungsdatum: 2022-05-10 Ausgabedatum: 2022-05-10 Dateiname: t170322_ger.pdf

Beachten Sie „Allgemeine Hinweise zu Pepperl+Fuchs-Produktinformationen“.







Pepperl+Fuchs-Gruppe
www.pepperl-fuchs.com







USA: +1 330 486 0002
pa-info@us.pepperl-fuchs.com

Deutschland: +49 621 776 2222
pa-info@de.pepperl-fuchs.com

Singapur: +65 6779 9091
pa-info@sg.pepperl-fuchs.com

Zubehör für Bedienelemente

Zubehör		
Typ	Beschreibung	Bild
CFP.BK	Blindvorsatz	
CFP.ZT	Schmaler Schildträger für kleine Betätigungsvorsätze, mit bedrucktem Schild nach Spezifikation	
CFP.ZS	Schildträger für kleine Betätigungsvorsätze, mit bedrucktem Schild nach Spezifikation	
CFP.ZL	Schildträger für große Betätigungsvorsätze, mit bedrucktem Schild nach Spezifikation	
CFP.ZEB	Schild für NOT-HALT / NOT-AUS, gelb, rund	
CFP.ZEB.V2	Schild für NOT-HALT / NOT-AUS, gelb, rund, beschriftet NOT HALT EMERGENCY STOP	
CFP.TP	Befestigungsschlüssel für Sicherungsmutter, Kunststoff	

Zubehör		
Typ	Beschreibung	Bild
CFP.ZB CFP.ZBR (1) (8)	Schutzklappe für kleine Betätigungsvorsätze, Kunststoff, abschließbar mittels Vorhängeschloß	
CFP.ZJ CFP.ZJR (1) (8)	Schutzklappe für Drucktaster Dauerbetätigung, Kunststoff, abschließbar mittels Vorhängeschloß	
CFP.ZH (3)	Schutzklappe für Doppeldrucktaster, Edelstahl, abschließbar mittels Vorhängeschloß	
CFP.ZA CFP.ZAR (4) (8) (9)	Schutzklappe, Kunststoff	
CFP.ZP CFP.ZPR (5) (8)	Schutzkragen für NOT-HALT / NOT-AUS, Kunststoff, abschließbar, inklusive Vorhängeschloß und zwei Schlüssel	
CFP.ZDT (6) (9)	Schutzklappe, Edelstahl	
CFP.ZCT (7)	Schutzklappe, Edelstahl, abschließbar mittels Vorhängeschloß	

- (1) CFP.ZB* zur Verwendung mit CFP.P* Drucktastern, CFP.I* Leuchtdrucktastern, CFP.N* kleinen Drehschaltern, CFP.R* Potentiometern
- (2) CFP.ZJ* zur Verwendung mit CFP.P* Drucktastern
- (3) CFP.ZH zur Verwendung mit CFP.D* Doppeldrucktastern
- (4) CFP.ZA* zur Verwendung mit CFP.S* großen Drehschaltern, CFPE* NOT-HALT-Tastern
- (5) CFP.ZP* zur Verwendung mit CFP.E4 NOT-HALT-Tastern, der Kragen kann benutzt werden ohne Riegel zum Schutz gegen zufällige Betätigung oder in der AUS-Position verriegelt werden
- (6) CFP.ZDT zur Verwendung mit CFP.E4 und CFPE5 NOT-HALT-Tastern
- (7) CFP.ZCT zur Verwendung mit CFP.E4 und CFPE5 NOT-HALT-Tastern. Die Klappe wird verwendet zur Verriegelung des Tasters in der AUS-Position. Wenn nicht verwendet muss die Klappe offen sein
- (8) Zubehör ohne R am Ende des Typenschlüssel zur Verwendung mit deckelbefestigten Kontaktmodulen, mit R zur Verwendung bei bodenbefestigten Kontaktmodulen
- (9) Kragen und Klappen können verwendet werden um den freien Zugang zu einem NOT-HALT-Taster zu blockieren. Dies ist in üblichen Sicherheitsanwendungen nicht zulässig. Diese Produkte dürfen demnach nur in speziellen Anwendungen verwendet werden bei denen eine Sicherheitsbetrachtung eine Gefahrensituation durch die Nichterreichbarkeit des NOT-HALT-Tasters ausschließt.