



Steuerkästen Ex e, Edelstahl, bodenbefestigte Kontaktmodule

SR.CS*

- Gehäuse aus Edelstahl
- Montage in Zone 1, Zone 2, Zone 21 und Zone 22
- Bodenbefestigte Kontaktmodule auf Hutschienen für einfache Zugänglichkeit
- Ex-db eb, Ex-ib- und Ex-tb-zertifiziert
- Bis zu 40 Bedienelemente pro Steuerkasten
- 3 Gehäusegrößen verfügbar
- Dichtungskante mit Drainagekanal
- Konfiguration der Bedienelemente, Anzahl der Kabeleinführungen und Typ der Kabelverschraubungen wie spezifiziert
- Konfiguration des Erdungsbolzens wie spezifiziert
- Hohe Flexibilität durch vertikale oder horizontale Montageoptionen
- Große Auswahl an Beschriftungen und Zubehör erhältlich

Steuerkästen Ex e, Edelstahl, bodenbefestigte Kontaktmodule



Funktion

Die SR-Serie ist eine flexible Baureihe von kundenspezifisch anpassbaren Steuerkästen. Ein umfangreiches Sortiment an Bedienelementen, Kontaktmodulen, Klemmen, Kabelverschraubungen und Gehäusezubehör stellt sicher, dass jede Konfiguration genau den Anforderungen der jeweiligen Anwendung entspricht. Für eine einfache Zugänglichkeit sind die Kontaktmodule auf Hutschienen am Gehäuseboden montiert. Die Gehäuse bestehen aus gebürstetem Edelstahl AISI 316L. Alle Befestigungen sind standardmäßig aus Edelstahl der Güteklasse A4 gefertigt. Beides bietet eine hervorragende Resistenz gegen Anlaufen und Korrosion. Ihre individuelle Lösung kann sowohl im Hoch- als auch im Querformat bei Umgebungstemperaturen von -50 °C bis +55 °C eingesetzt werden. Für vielfältige Konfigurationsmöglichkeiten wenden Sie sich bitte an Ihren Pepperl+Fuchs-Repräsentanten.

Technische Daten

Elektrische Daten	
Betriebsspannung	400 V AC max.
Betriebsstrom	16 A max.
Klemmenkapazität	2,5 mm ²
Klemmen-Anzugsdrehmoment	0,8 Nm
Mechanische Daten	
Gehäusedeckel	komplett abnehmbar
Befestigung Deckel	Edelstahl-Sechskantschrauben A4 (V4A) , siehe Datentabelle
Deckeldichtung	Silikon
Schutzart	IP66
Kabeleingang	Kabelverschraubung gemäß Spezifikation
Material	
Umgehäuse	1,5 mm AISI 316L, (1.4404) Edelstahl
Finish	gebürstet
Masse	siehe Datentabelle gültig für leeres Gehäuse, Zunahme durch eingebaute Komponenten
Abmessungen	siehe Datentabelle
Befestigung	Schrauben , optional Befestigungslaschen beigelegt
Erdung	interne/externe M6-Erdungsbolzen, Messing vernickelt interner M6-Edelstahl-Erdungsbolzen, verschweißt am Deckel interner M6-Edelstahl-Erdungsbolzen, verschweißt am Gehäusekörper
Umgebungsbedingungen	

Veröffentlichungsdatum: 2022-12-14, Ausgabedatum: 2022-12-14, Dateiname: t208145_ger.pdf

Beachten Sie „Allgemeine Hinweise zu Pepperl+Fuchs-Produktinformationen“.

Pepperl+Fuchs-Gruppe
www.pepperl-fuchs.com

USA: +1 330 486 0002
pa-info@us.pepperl-fuchs.com

Deutschland: +49 621 776 2222
pa-info@de.pepperl-fuchs.com

Singapur: +65 6779 9091
pa-info@sg.pepperl-fuchs.com

PEPPERL+FUCHS

Typenschlüssel

2		Lösungstyp
CSE		Steuerkasten (Ex e)
CSI		Steuerkasten (Ex i)
CSM		Steuerkasten, verschiedene Arten von Explosionsschutz, z. B. (Ex e, Ex i) oder (Ex e, Ex op pr)
3		Höhe [cm]
n		siehe Tabelle Abmessungen
4		Breite [cm]
n		siehe Tabelle Abmessungen
5		Tiefe [cm]
n		siehe Tabelle Abmessungen
6		Ausrichtung der Kabeleinführungsflächen
B		Fläche [B] auf Unterseite
D		Fläche [D] auf Unterseite
7		Flanschplatten
0		keine
8		Variante
S		Standardgerät
C		konfiguriertes Gerät
CA		konfiguriertes und angepasstes Gerät
Y		kundenspezifisch konstruiertes Gerät
9		Variantennummer
xxxx		fortlaufende Nummer

Abmessungen und Gehäusedetails

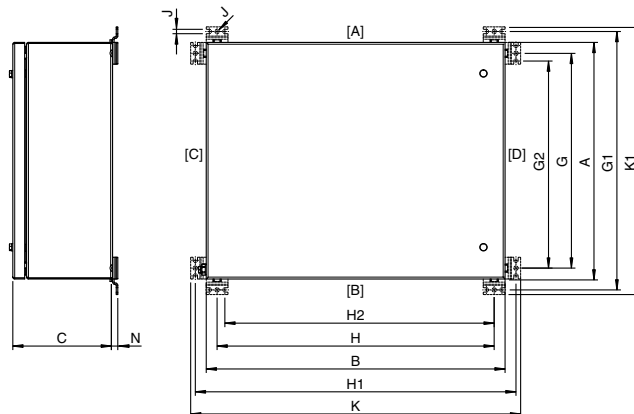

Typ	Abmessungen [mm]					Befestigung [mm]								Masse circa [kg]	Deckelschrauben		
	A	B	C	K	K1	G	G1	G2	H	H1	H2	J	N		Mx	Anzahl	Anzugsmoment [Nm]
SRM.26.26.09	260	260	87	310	310	225	295	212,5	225	295	212,5	7	8,5	5,3	M6	4	3 - 3,5
SRM.31.31.09	310	310	87	360	360	275	345	262,5	275	345	262,5	7	8,5	7,2	M6	4	3 - 3,5
SRM.38.48.09	380	480	87	430	530	345	415	332,5	445	515	432,5	7	8,5	11	M6	6	3 - 3,5

Gewichtsangabe für leeres Gehäuse, Zunahme durch Gehäusezubehör, Einbauten und Kabelverschraubungen ist zu beachten

Bedienelemente Konfiguration und maximale Anzahl je Gehäusety

Typ	Bedienelemente maximale Anzahl								
	kleine Grundfläche			große Grundfläche			Sichtfenster		
	vertikal	horizontal	gesamt	vertikal	horizontal	total	vertikal	horizontal	gesamt
SRM.26.26.09	3	4	12	2	2	4	2	2	4
SRM.31.31.09	3	5	15	3	3	9	3	3	9
SRM.38.48.09	4	10	40	4	5	20	3	5	15

Anzahl basiert auf horizontal eingebauten Hutschienen, sie kann variieren bei vertikal eingebauten Hutschienen

Veröffentlichungsdatum: 2022-12-14, Ausgabedatum: 2022-12-14, Dateiname: t208145_ger.pdf

Beachten Sie „Allgemeine Hinweise zu Pepperl+Fuchs-Produktinformationen“.

Bedienelemente Konfiguration

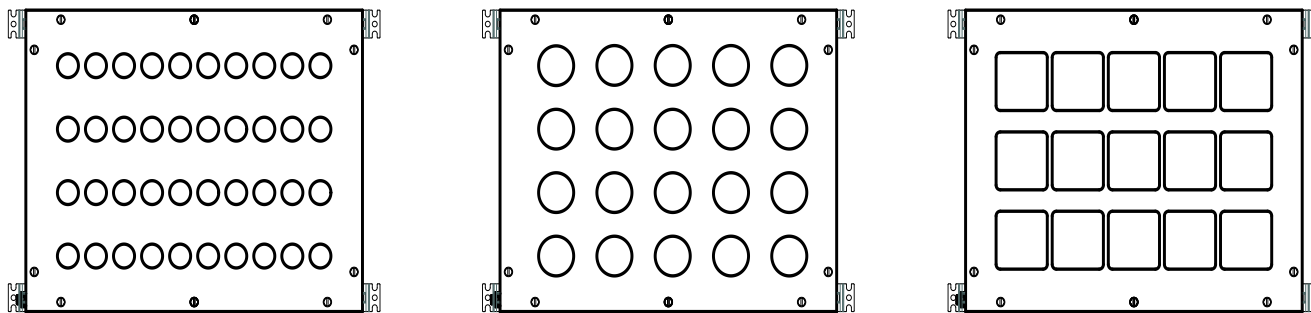

Beispiel basierend auf SR.CSE.38.48.09.B

Links (kleine Grundfläche):

Kleine Bedienelemente mit kleinen Schildträgern und 2-poligen Kontaktblöcken

Kleine Bedienelemente umfassen alle Drucktaster, kleine Steuerschalter, LED-Leuchtmelder und Potentiometer

Mitte (große Grundfläche):

Große Bedienelemente und alle Bedienelemente mit 4-poligen Kontaktmodulen, Schutzdeckel oder Schutzkragen

Rechts:

Sichtfenster mit Amperemeter oder Voltmeter sowie Bedienelemente mit großen Schildträgern

Hinweise:























Die Verwendung von Schildträgern ist abhängig von der Konfiguration der Bedienelemente

Die Position des Erdungsbolzens kann variieren in Abhängigkeit von der Konfiguration

Alle Öffnerkontakte sind zwangsöffnend für NOT-AUS-Funktionen

Für weitere Konfigurationen wenden Sie sich bitte an Pepperl+Fuchs

Drucktaster, Nothalttaster und Notaustraster

Drucktaster Betätigungsvorsätze			
Typ	Farbe	Beschriftung	Bild
CFP.PA	rot	keine	
CFP.PR	rot	0	
CFP.PC	rot	STOP	
CFP.PD	rot	OFF	
CFP.PE	grün	keine	
CFP.PG	grün	I	
CFP.PI	grün	II	
CFP.PF	grün	START	
CFP.PH	grün	ON	
CFP.PY	gelb	keine	
CFP.PO	bernsteinfarben	keine	
CFP.PW	weiß	keine	
CFP.PB	blau	keine	
CFP.PJ	blau	RESET	
CFP.PK	schwarz	keine	
CFP.PL	schwarz	0	
CFP.PN	schwarz	I	
CFP.PP	schwarz	II	
CFP.PQ	schwarz	III	
CFP.PT	schwarz	IV	
CFP.PU	schwarz	Pfeil nach oben	
CFP.PV	schwarz	Pfeil nach unten	
CFP.PZ*	siehe individuelle Datenblätter		

Betätigungsvorsätze - technische Daten

Mechanische Daten	
Abmessungen	siehe Datentabelle
Befestigung	Verwendung mit boden- und deckelbefestigten Modulen
Schutzart	IP66
Masse	siehe Datentabelle
Material	
Gehäuse	Polyamid (PA)
Finish	Eigenfarbe schwarz
Flachdichtung	Silikon
Umgebungsbedingungen	
Umgebungstemperatur	-40 ... 55 °C (-40 ... 131 °F)
Gebrauchstemperatur	-40 ... 65 °C (-40 ... 149 °F)
Daten für den Einsatz in Verbindung mit explosionsgefährdeten Bereichen	
EU-Baumusterprüfbescheinigung	CML 16 ATEX 3339U
Kennzeichnung	 II 2 GD Ex e IIC Gb Ex tb IIIC Db
Internationale Zulassungen	
IECEx-Zulassung	IECEx CML 16.0114U
Konformität	
Schutzart	EN 60529
CE-Kennzeichnung	0102
Allgemeine Informationen	
Ergänzende Informationen	Beachten Sie, soweit zutreffend, die EG-Baumusterprüfbescheinigungen, Konformitätsaussagen, Konformitätserklärungen, Konformitätsbescheinigungen und Betriebsanleitungen. Diese Informationen finden Sie unter www.pepperl-fuchs.com
Gehäusetypp	LC*, LR* FXL*.CS, SR.CS* GR.CS*

Drucktaster, Nothalttaster und Not austaster

Nothalttaster Betätigungsvorsätze

Typ	Funktion	Farbe	Beschriftung	Schalterfunktion	Durchmesser	Schalt- diagramm	Bild
CFP.E4	Pilztaster	rot	keine	verrastend, Drehentriegelung	40 mm		
CFP.E5	Pilztaster	rot	keine	verrastend, Drehentriegelung	55 mm		
CFP.JR	Pilztaster	rot	keine	verrastend, Schlüssel- entriegelung	39 mm		

Sonstige Drucktaster Betätigungsvorsätze

Typ	Funktion	Farbe	Beschriftung	Schalterfunktion	Durchmesser	Schalt- diagramm	Bild
CFP.DM	Druck- taster	rot / grün	0 - I	tastend	70 mm x 39 mm		
CFP.MK	Pilztaster	schwarz	keine	tastend	39 mm		
CFP.MR	Pilztaster	rot	keine	tastend	39 mm		
CFP.MG	Pilztaster	grün	keine	tastend	39 mm		

Drucktaster, Nothalttaster und Not austaster

Drucktaster und Nothalttaster - Abmessungen

Typ	Funktion	Durchmesser [mm]	Stärke Schalttafelwand [mm]	Durchmesser Durchgangsbohrung [mm]	Länge außerhalb Gehäuse [mm]	Gesamtlänge [mm]	Masse [g]
		D2	PT	DT	H	L	
CFP.P*	Drucktaster	39	1 ... 6	30,6	15,5	35,4	25
CFP.DM*	Drucktaster	70 x 39	1 ... 6	30,6	15,5	35,4	38
CFP.E4	Pilztaster	40	1 ... 6	30,6	41,8	62,1	52
CFP.E5	Pilztaster	55	1 ... 6	30,6	41,8	62,1	58
CFP.JR	Pilztaster, Schlüsselentriegelung	39	1 ... 6	30,6	49,5	70	65
CFP.M*	Pilztaster	37	1 ... 6	30,6	41,2	60,7	46

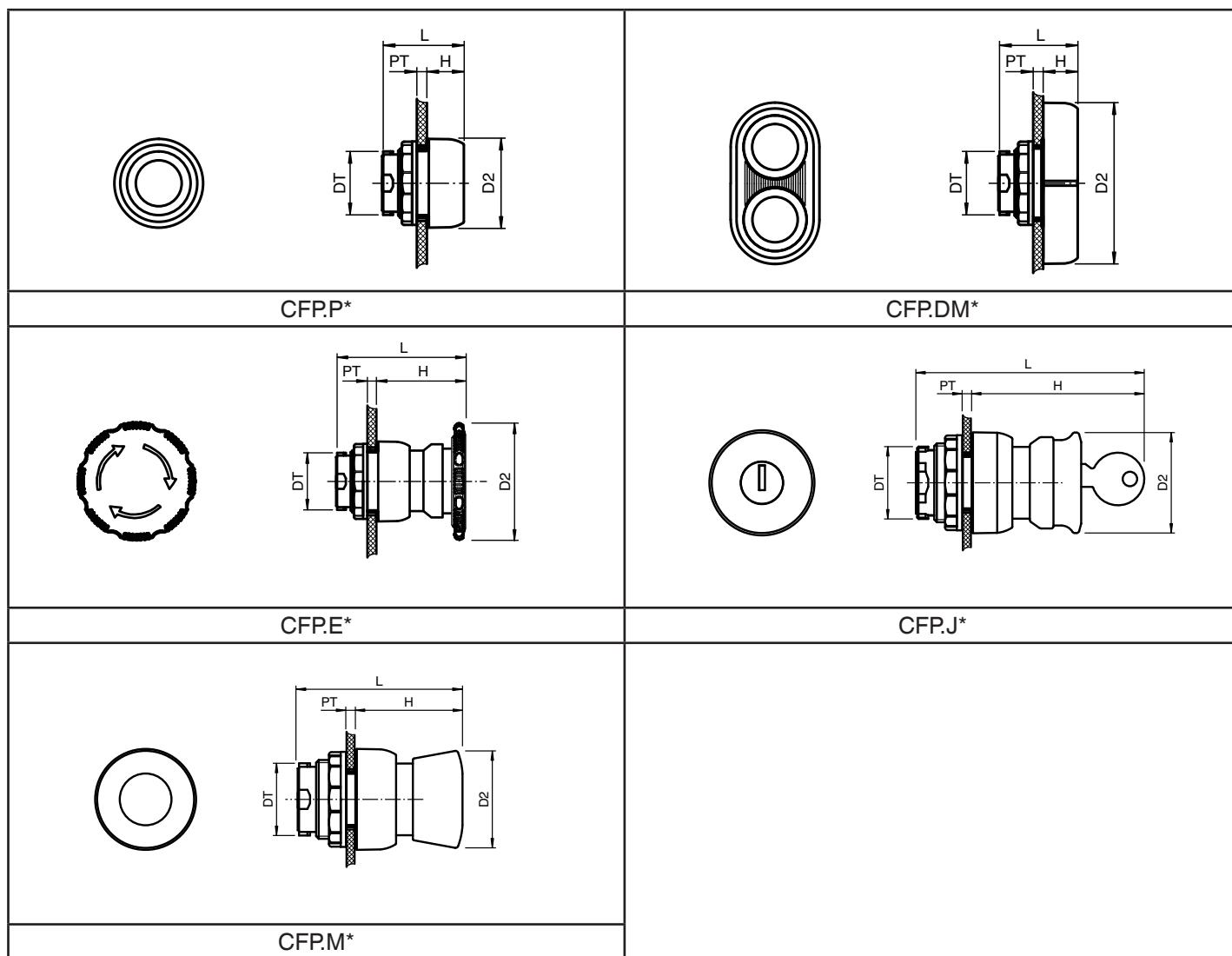

Veröffentlichungsdatum: 2022-12-14, Ausgabedatum: 2022-12-14, Dateiname: t208145_ger.pdf

Beachten Sie „Allgemeine Hinweise zu Pepperl+Fuchs-Produktinformationen“.

Pepperl+Fuchs-Gruppe
www.pepperl-fuchs.com





USA: +1 330 486 0002
pa-info@us.pepperl-fuchs.com

Deutschland: +49 621 776 2222
pa-info@de.pepperl-fuchs.com

Singapur: +65 6779 9091
pa-info@sg.pepperl-fuchs.com

Drucktaster, Nothalttaster und Not austaster

Kontaktblöcke

Typ	Befestigung	Anzahl Pole	Kontakt-konfiguration	Schaltdiagramm	Bild
CFPM	bodenbefestigt	2	1x Schließer / 1x Öffner		
CFPC	bodenbefestigt	2	2x Öffner		
CFPO	bodenbefestigt	2	2x Schließer		

Kontaktblöcke - technische Daten

Elektrische Daten

Betriebsspannung 250 V max.

Betriebsstrom 16 A max.

Klemmenkapazität 2,5 mm²Klemmen-
Anzugsdrehmoment 0,8 Nm

Gebrauchskategorie
 AC12: 12 ... 250 V AC - 16 A
 AC15: 12 ... 250 V AC - 10 A
 DC13: 12 ... 110 V DC - 1 A
 DC13: 12 ... 24 V DC - 1 A

Mechanische Daten

Mechanische
Lebensdauer 1000000 Schaltungen

Schutzart IP20

Material

Gehäuse Polyamid (PA)

Umgebungsbedingungen

Gebrauchstemperatur -40 ... 90 °C (-40 ... 194 °F)

Daten für den Einsatz in Verbindung mit
explosionsgefährdeten BereichenEU-Baumuster-
prüfbescheinigung CML 16 ATEX 3339UKennzeichnung  II 2 G
Ex de IIC Gb

Kontaktblöcke - technische Daten

Internationale Zulassungen

IECEx-Zulassung IECEx CML 16.0114U

Konformität

Schutzart EN 60529

Gebrauchskategorie IEC / EN 60947

CE-Kennzeichnung 0102

Allgemeine Informationen

Ergänzende
Informationen

Beachten Sie, soweit zutreffend, die EG-Baumusterprüfbescheinigungen, Konformitätsaussagen, Konformitätserklärungen, Konformitätsbescheinigungen und Betriebsanleitungen. Diese Informationen finden Sie unter www.pepperl-fuchs.com

Drucktaster, Nothalttaster und Not austaster

Kontaktblöcke - Abmessungen

Befestigung	Außenmaße [mm]			Befestigungsbohrungen [mm]			Stärke Befestigungslaschen [mm]	Hut-schieneaufnahme	Masse [g]	Gehäuse-typ
	A	B	C	G	H	Durchm. J	N	G3		
bodenbefestigt	63	33,4	50	52	18	4,2	8	35,6	68	LC*, LR* GR.CS* SR.CS*

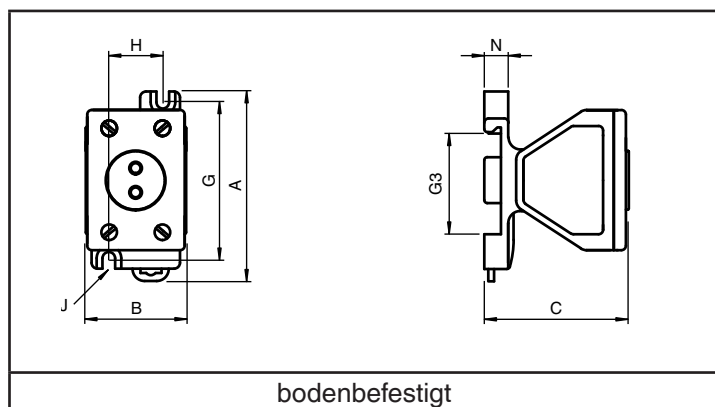

Veröffentlichungsdatum: 2022-12-14, Ausgabedatum: 2022-12-14, Dateiname: t208145_ger.pdf

Beachten Sie „Allgemeine Hinweise zu Pepperl+Fuchs-Produktinformationen“.

Pepperl+Fuchs-Gruppe
www.pepperl-fuchs.com





USA: +1 330 486 0002
pa-info@us.pepperl-fuchs.com

Deutschland: +49 621 776 2222
pa-info@de.pepperl-fuchs.com

Singapur: +65 6779 9091
pa-info@sg.pepperl-fuchs.com

Leuchtdrucktaster

Leuchtdrucktaster Betätigungsvorsätze

Typ	Linsenfarbe	Schalterfunktion	Schalt- diagramm	Bild
CFP.IR	rot	tastend	E-----	
CFP.IG	grün	tastend	E-----	
CFP.IO	bernsteinfarben	tastend	E-----	
CFP.IW	weiß	tastend	E-----	
CFP.IB	blau	tastend	E-----	

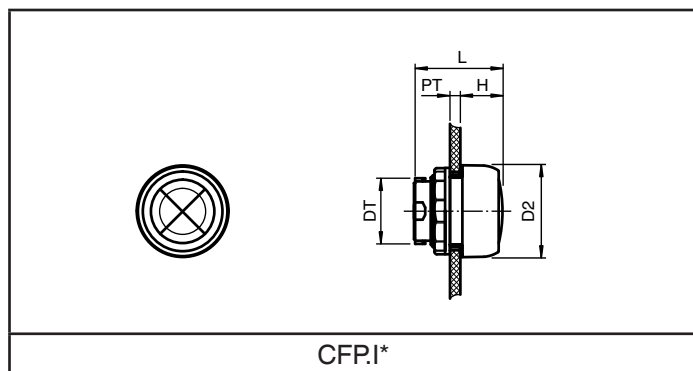

Betätigungsvorsätze - technische Daten

Mechanische Daten	
Schutzart	IP66
Material	
Gehäuse	Polyamid (PA)
Finish	Eigenfarbe schwarz
Flachdichtung	Silikon
Umgebungsbedingungen	
Umgebungstemperatur	-40 ... 55 °C (-40 ... 131 °F)
Gebrauchstemperatur	-40 ... 65 °C (-40 ... 149 °F)
Daten für den Einsatz in Verbindung mit explosionsgefährdeten Bereichen	
EU-Baumusterprüfbescheinigung	CML 16 ATEX 3339U
Kennzeichnung	 II 2 GD Ex e IIC Gb Ex tb IIIC Db
Internationale Zulassungen	
IECEX-Zulassung	IECEX CML 16.0114U
Konformität	
Schutzart	EN 60529
CE-Kennzeichnung	0102
Allgemeine Informationen	
Ergänzende Informationen	Beachten Sie, soweit zutreffend, die EG-Baumusterprüfbescheinigungen, Konformitätsaussagen, Konformitätserklärungen, Konformitätsbescheinigungen und Betriebsanleitungen. Diese Informationen finden Sie unter www.pepperl-fuchs.com

Leuchtdrucktaster Betätigungsvorsätze - Abmessungen

Durchmesser [mm]	Stärke Schalttafelwand [mm]	Durchmesser Durchgangsbohrung [mm]	Länge außerhalb Gehäuse [mm]	Gesamtlänge [mm]	Masse [g]	Befestigung	Gehäuse-typ
D2	PT	DT	H	L			
39	1 ... 6	30,6	17,5	36,8	21	Verwendung mit boden- und deckelbefestigten Modulen	LC*, LR* FXL*.CS GR.CS* SR.CS*

Leuchtdrucktaster

LED-Kontaktmodule

Typ	Befestigung	Betriebsspannung [V]	Anzahl Pole	Kontaktkonfiguration	Schaltdiagramm	Bild
CFP.IL	bodenbefestigt	10 ... 28 V AC/DC	1	1x Schließer		
CFP.I	bodenbefestigt	30 ... 250 V AC	1	1x Schließer		
CFP.II	bodenbefestigt	10 ... 28 V AC/DC Ex ia	1	1x Schließer		
CFP.JL	bodenbefestigt	10 ... 28 V AC/DC	1	1x Öffner		
CFP.J	bodenbefestigt	30 ... 250 V AC	1	1x Öffner		
CFP.JI	bodenbefestigt	10 ... 28 V AC/DC Ex ia	1	1x Öffner		

Leuchtdrucktaster

LED-Kontaktmodule - Abmessungen

Befestigung	Außenmaße [mm]				Befestigungsbohrungen [mm]			Befestigungslaschen [mm]	Hut-schienen-aufnahme [mm]	Masse [g]	Gehäuse-typ
	A	B	C	L	G	H	Durchm. J	N	G3		
bodenbefestigt	63	33,4	47	82	52	18	4,2	8	35,6	72	LC*, LR* GR.CS* SR.CS*

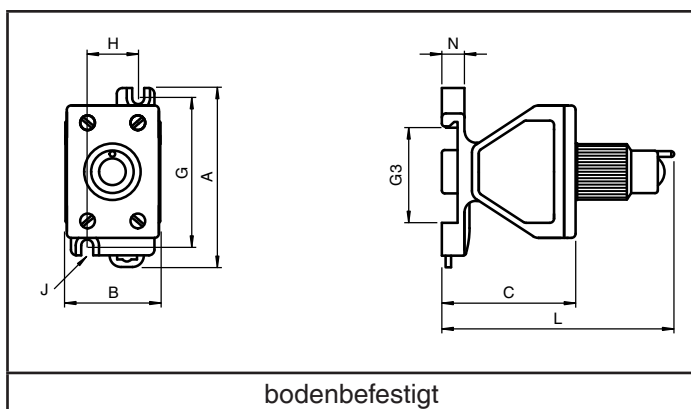

LED Kontaktmodule - technische Daten

Elektrische Daten

Betriebsspannung	250 V max.
Betriebsstrom	10 A max.
Leistungsaufnahme	1 W max.
Klemmenkapazität	2.5 mm ²
Klemmen-Anzugsdrehmoment	0.8 Nm
Gebrauchskategorie	AC15: 10 ... 250 V AC - 10 A DC13: 10 ... 24 V DC - 1 A

Mechanische Daten

Mechanische Lebensdauer	1000000 Schaltungen
Schutzart	IP20

Material

Gehäuse	Polyamid (PA)
---------	---------------

Umgebungsbedingungen

Gebrauchstemperatur	-55 ... 90 °C (-67 ... 194 °F)
---------------------	--------------------------------

Daten für den Einsatz in Verbindung mit explosionsgefährdeten Bereichen

EU-Baumuster-prüfbescheinigung	CML 16 ATEX 3339U
Kennzeichnung	 II 2 G Ex de IIC Gb

Eigensichere Varianten

Kennzeichnung	 II 1 G Ex ia IIC Ga
Spannung U _i	28 V
Strom I _i	93 mA
Leistung P _i	0,651 W
Innere Kapazität C _i	0 µF
Innere Induktivität L _i	0 mH

Internationale Zulassungen

IECEX-Zulassung	IECEX CML 16.0114U
-----------------	--------------------

Konformität

Schutzart	EN 60529
Gebrauchskategorie	IEC / EN 60947-3
CE-Kennzeichnung	0102

LED Kontaktmodule - technische Daten

Allgemeine Informationen

Ergänzende Informationen

Beachten Sie, soweit zutreffend, die EG-Baumusterprüfbescheinigungen, Konformitätsaussagen, Konformitätserklärungen, Konformitätsbescheinigungen und Betriebsanleitungen. Diese Informationen finden Sie unter www.pepperl-fuchs.com

Steuerschalter Betätigungsvorsätze, zur Verwendung in GR.CS* und SR.CS*

Steuerschalter Betätigungsvorsätze								
Typ	Funktion	Durchmesser [mm]	Schalterkonfiguration	Schalt- diagramm	Schalter- Funkt- tion	Beschriftung	Ab- schließ- bar	Bild
CFP.N6	Drehbetätiger	39	Umschalter, 2 Positionen, linke Stellung AUS		L - L	0 - I	-	
CFP.N7	Drehbetätiger	39	Umschalter, 2 Positionen		L - L	I - II	-	
CFP.N8	Drehbetätiger	39	Umschalter, 3 Positionen, mittlere Stellung AUS		L - L - L	I - 0 - II	-	
CFP.N8S	Drehbetätiger	39	Umschalter, 3 Positionen, mittlere Stellung AUS		S - L - S	I - 0 - II	-	
CFP.N9	Drehbetätiger	39	Umschalter, 3 Positionen, linke Stellung AUS		L - L - L	0 - I - II	-	
CFP.S6	Drehbetätiger	60	Umschalter, 2 Positionen, linke Stellung AUS		L - L	0 - I	ja	
CFP.S7	Drehbetätiger	60	Umschalter, 2 Positionen		L - L	I - II	-	
CFP.S8	Drehbetätiger	60	Umschalter, 3 Positionen, mittlere Stellung AUS		L - L - L	I - 0 - II	ja	
CFP.S8S	Drehbetätiger	60	Umschalter, 3 Positionen, mittlere Stellung AUS		S - L - S	I - 0 - II	ja	
CFP.S9	Drehbetätiger	60	Umschalter, 3 Positionen, linke Stellung AUS		L - L - L	0 - I - II	ja	
CFP.K6	Schlüssel-Drehbetätiger	39	Umschalter, 2 Positionen, linke Stellung AUS		L - L	0 - I	ja	
CFP.K6S	Schlüssel-Drehbetätiger	39	Umschalter, 2 Positionen, linke Stellung AUS		L - S	0 - I	ja	
CFP.K8	Schlüssel-Drehbetätiger	39	Umschalter, 3 Positionen, mittlere Stellung AUS		L - L - L	I - 0 - II	ja	
CFP.K8S	Schlüssel-Drehbetätiger	39	Umschalter, 3 Positionen, mittlere Stellung AUS		S - L - S	I - 0 - II	ja	

Schalter Funktion: L = rastend, S = tastend

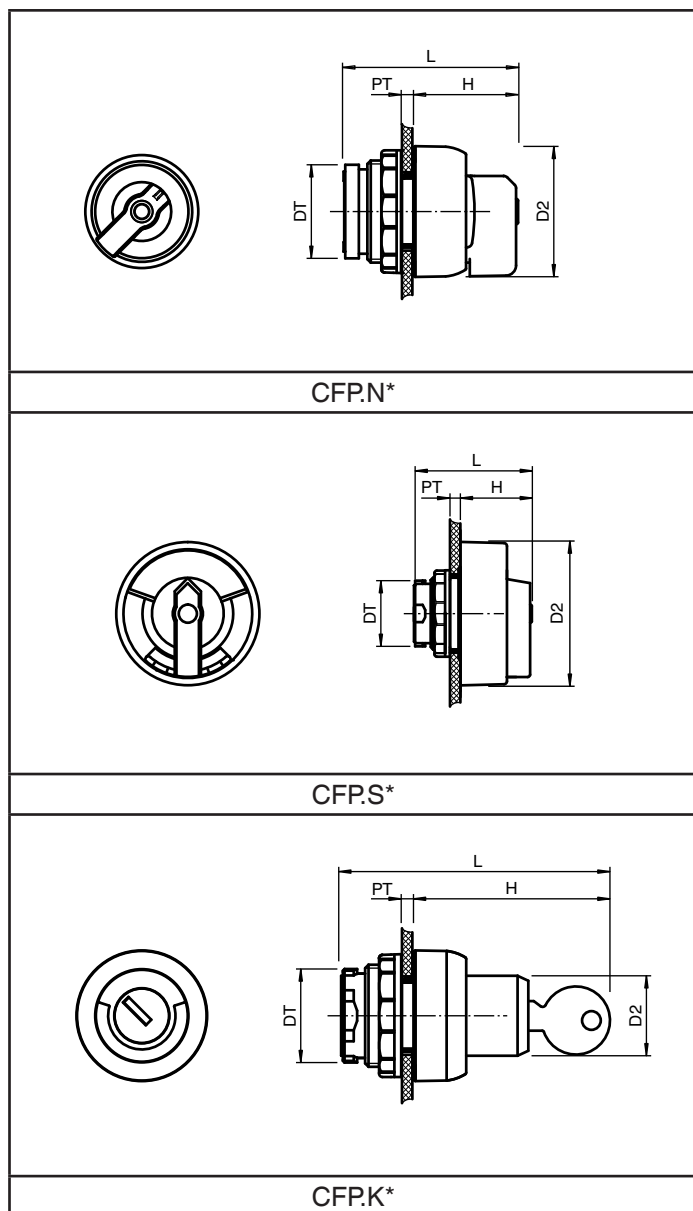

Steuerschalter Betätigungsvorsätze

Betätigungsvorsätze - Abmessungen



Betätigungsvorsätze - technische Daten

Mechanische Daten	
Schutzart	siehe Datentabelle
Befestigung	Verwendung mit boden- und deckelbefestigten Modulen
Schutzart	IP66
Masse	siehe Datentabelle
Material	
Gehäuse	Polyamid (PA)
Finish	Eigenfarbe schwarz
Flachdichtung	Silikon
Umgebungsbedingungen	
Umgebungstemperatur	-40 ... 55 °C (-40 ... 131 °F)
Gebrauchstemperatur	-40 ... 65 °C (-40 ... 149 °F)
Daten für den Einsatz in Verbindung mit explosionsgefährdeten Bereichen	
EU-Baumusterprüfbescheinigung	CML 16 ATEX 3339U
Kennzeichnung	Ex II 2 GD Ex e IIC Gb Ex tb IIIC Db
Internationale Zulassungen	
IECEX-Zulassung	IECEX CML 16.0114U
Konformität	
Schutzart	EN 60529
CE-Kennzeichnung	0102
Allgemeine Informationen	
Ergänzende Informationen	Beachten Sie, soweit zutreffend, die EG-Baumusterprüfbescheinigungen, Konformitätsaussagen, Konformitätserklärungen, Konformitätsbescheinigungen und Betriebsanleitungen. Diese Informationen finden Sie unter www.pepperl-fuchs.com

Typ	Durchmesser [mm]	Stärke Schalttafelwand [mm]	Durchmesser Durchgangsbohrung [mm]	Länge außerhalb Gehäuse [mm]	Gesamtlänge [mm]	Masse [g]	Beispielbild
	D2	PT	DT	H	L		
CFP.N*	39	1 ... 6	30,6	30,5	50,5	30	
CFP.S*	60	1 ... 6	30,6	30,5	50,5	46	
CFP.K*	39	1 ... 6	30,6	49,5	70	46	

Veröffentlichungsdatum: 2022-12-14, Ausgabedatum: 2022-12-14, Dateiname: t208145_ger.pdf

Beachten Sie „Allgemeine Hinweise zu Pepperl+Fuchs-Produktinformationen“.

Pepperl+Fuchs-Gruppe
www.pepperl-fuchs.com

USA: +1 330 486 0002
pa-info@us.pepperl-fuchs.com

Deutschland: +49 621 776 2222
pa-info@de.pepperl-fuchs.com

Singapur: +65 6779 9091
pa-info@sg.pepperl-fuchs.com

Steuerschalter, 2-polige Kontaktblöcke, zur Verwendung in GR.CS* und SR.CS*

Kombination 2-polige Kontaktblöcke und Betätigungsvorsätze

Betätigungs-vorsatz Funktion	Durch-messer [mm]	Schalter-konfiguration	Kontakt-block	Kontakte	Schalt-diagramm	Schalter Funktion	Be-schri-fung	Ab-schließ-bar	(B)
Drehbetätiger	39	Umschalter, 2 Positionen, linke Stellung AUS	O	2x Schließer	(1)	L - L	0 - I	-	N6
Drehbetätiger	39	Umschalter, 2 Positionen	M	1x Schließer / 1x Öffner	(2)	L - L	I - II	-	N7
Drehbetätiger	39	Umschalter, 3 Positionen, mittlere Stellung AUS	O	2x Schließer	(4)	L - L - L	I - 0 - II	-	N8
Drehbetätiger	39	Umschalter, 3 Positionen, mittlere Stellung AUS	O	2x Schließer	(4)	S - L - S	I - 0 - II	-	N8S
Drehbetätiger	39	Umschalter, 3 Positionen, linke Stellung AUS	M	1x Schließer / 1x Öffner	(3)	L - L - L	0 - I - II	-	N9
Drehbetätiger	60	Umschalter, 2 Positionen, linke Stellung AUS	O	2x Schließer	(1)	L - L	0 - I	ja	S6
Drehbetätiger	60	Umschalter, 2 Positionen	M	1x Schließer / 1x Öffner	(2)	L - L	I - II	-	S7
Drehbetätiger	60	Umschalter, 3 Positionen, mittlere Stellung AUS	O	2x Schließer	(4)	L - L - L	I - 0 - II	ja	S8
Drehbetätiger	60	Umschalter, 3 Positionen, mittlere Stellung AUS	O	2x Schließer	(4)	S - L - S	I - 0 - II	ja	S8S
Drehbetätiger	60	Umschalter, 3 Positionen, linke Stellung AUS	M	1x Schließer / 1x Öffner	(3)	L - L - L	0 - I - II	ja	S9
Schlüssel-Drehbetätiger	39	Umschalter, 2 Positionen, linke Stellung AUS	O	2x Schließer	(1)	L - L	0 - I	ja	K6
Schlüssel-Drehbetätiger	39	Umschalter, 2 Positionen, linke Stellung AUS	O	2x Schließer	(1)	L - S	0 - I	ja	K6S
Schlüssel-Drehbetätiger	39	Umschalter, 3 Positionen, mittlere Stellung AUS	O	2x Schließer	(4)	L - L - L	I - 0 - II	ja	K8
Schlüssel-Drehbetätiger	39	Umschalter, 3 Positionen, mittlere Stellung AUS	O	2x Schließer	(4)	S - L - S	I - 0 - II	ja	K8S

Schalter Funktion: L = rastend, S = tastend
(B) = Betätigungsvorsatz Typenschlüssel

Kontaktblöcke

Typ	Befestigung	Anzahl Pole	Kontakt-konfiguration	Schaltdiagramm	Bild
CFPM	bodenbefestigt	2	1x Schließer / 1x Öffner		
CFPC	bodenbefestigt	2	2x Öffner		
CFPO	bodenbefestigt	2	2x Schließer		

Veröffentlichungsdatum: 2022-12-14, Ausgabedatum: 2022-12-14, Dateiname: 208145_ger.pdf

Beachten Sie „Allgemeine Hinweise zu Pepperl+Fuchs-Produktinformationen“.

Pepperl+Fuchs-Gruppe
www.pepperl-fuchs.com

USA: +1 330 486 0002
pa-info@us.pepperl-fuchs.com

Deutschland: +49 621 776 2222
pa-info@de.pepperl-fuchs.com

Singapur: +65 6779 9091
pa-info@sg.pepperl-fuchs.com

Steuerschalter, 2-polige Kontaktblöcke, zur Verwendung in GR.CS* und SR.CS*

Schaltdiagramme

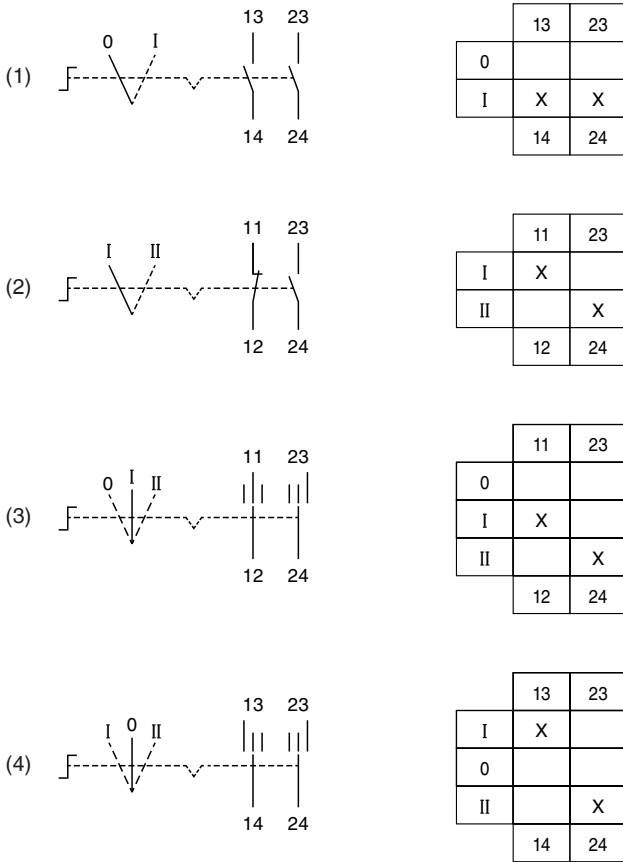

Kontaktblöcke - technische Daten

Elektrische Daten

Betriebsspannung	250 V max.
Betriebsstrom	16 A max.
Klemmenkapazität	2,5 mm ²
Klemmen-Anzugsdrehmoment	0,8 Nm
Gebrauchskategorie	AC12: 12 ... 250 V AC - 16 A AC15: 12 ... 250 V AC - 10 A DC13: 12 ... 110 V DC - 1 A DC13: 12 ... 24 V DC - 1 A

Mechanische Daten

Mechanische Lebensdauer	1000000 Schaltungen
Schutzart	IP20

Material

Gehäuse	Polyamid (PA)
---------	---------------

Umgebungsbedingungen

Gebrauchstemperatur	-40 ... 90 °C (-40 ... 194 °F)
---------------------	--------------------------------

Daten für den Einsatz in Verbindung mit explosionsgefährdeten Bereichen

EU-Baumuster-prüfbescheinigung	CML 16 ATEX 3339U
Kennzeichnung	II 2 G Ex de IIC Gb

Internationale Zulassungen

IECEx-Zulassung	IECEx CML 16.0114U
-----------------	--------------------

Konformität

Schutzart	EN 60529
Gebrauchskategorie	IEC / EN 60947
CE-Kennzeichnung	0102

Allgemeine Informationen

Ergänzende Informationen	Beachten Sie, soweit zutreffend, die EG-Baumusterprüfbescheinigungen, Konformitätsaussagen, Konformitätserklärungen, Konformitätsbescheinigungen und Betriebsanleitungen. Diese Informationen finden Sie unter www.pepperl-fuchs.com
--------------------------	---

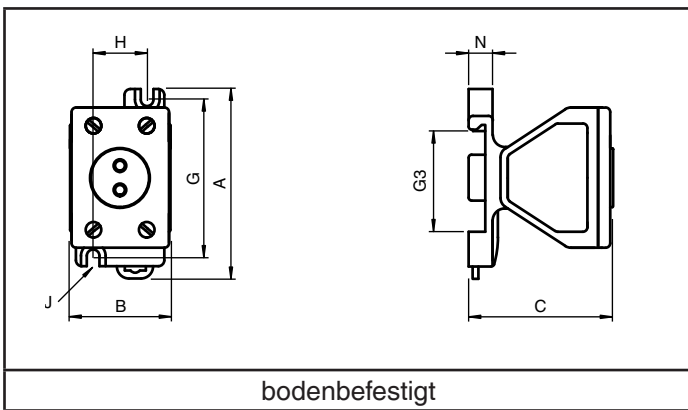

Kontaktblöcke - Abmessungen

Befestigung	Außenmaße [mm]			Befestigungsbohrungen [mm]			Stärke Befestigungslaschen [mm]	Hut-schienen-aufnahme	Masse [g]	Gehäuse-typ	
	A	B	C	G	H	Durchm. J					
bodenbefestigt	63	33,4	50	52	18	4,2	8	G3	35,6	68	GR.CS* SR.CS*

Veröffentlichungsdatum: 2022-12-14, Ausgabedatum: 2022-12-14, Dateiname: t208145_ger.pdf

Beachten Sie „Allgemeine Hinweise zu Pepperl+Fuchs-Produktinformationen“.

Pepperl+Fuchs-Gruppe
www.pepperl-fuchs.com

USA: +1 330 486 0002
pa-info@us.pepperl-fuchs.com

Deutschland: +49 621 776 2222
pa-info@de.pepperl-fuchs.com

Singapur: +65 6779 9091
pa-info@sg.pepperl-fuchs.com

Steuerschalter, 4-polige Kontaktblöcke, zur Verwendung in GR.CS* und SR.CS*





Kombination 4-polige Kontaktblöcke und Betätigungsvorsätze

Betätigungs- vorsatz Funktion	Durch- messer [mm]	Schalter- konfiguration	Kontakt- block	Kontakte	Schalt- dia- gramm	Schalter Funk- tion	Be- schrif- tung	Ab- schließ- bar	(B)
Drehbetätiger	60	Umschalter, 2 Positionen, linke Stellung AUS	03	4x Schließer	(5)	L - L	0 - I	ja	S6
Drehbetätiger	60	Umschalter, 2 Positionen	01	2x Schließer / 2x Öffner	(6)	L - L	I - II	-	S7
Drehbetätiger	60	Umschalter, 3 Positionen, mittlere Stellung AUS	03	4x Schließer	(7)	L - L - L	I - 0 - II	ja	S8
Drehbetätiger	60	Umschalter, 3 Positionen, mittlere Stellung AUS	03	4x Schließer	(7)	S - L - S	I - 0 - II	ja	S8S

Schalter Funktion: L = rastend, S = tastend

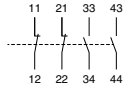
(B) = Betätigungsvorsatz Typenschlüssel

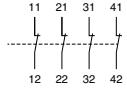
Kontaktblöcke

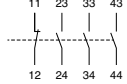
Typ	Befestigung	Anzahl Pole	Kontakt- konfiguration	Schaltdiagramm	Bild
CFP.01	bodenbefestigt	4	2x Schließer / 2x Öffner		
CFP.02	bodenbefestigt	4	4x Öffner		
CFP.03	bodenbefestigt	4	4x Schließer		
CFP.04	bodenbefestigt	4	1x Schließer / 3x Öffner		
CFP.05	bodenbefestigt	4	3x Schließer / 1x Öffner		

Steuerschalter, 4-polige Kontaktblöcke, zur Verwendung in GR.CS* und SR.CS*

Schaltdiagramme

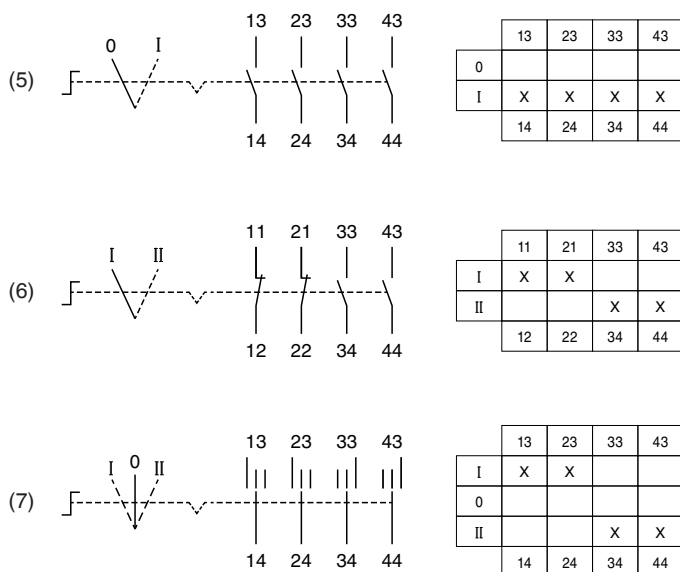

Kontaktblöcke - technische Daten

Elektrische Daten

Betriebsspannung	250 V max.
Betriebsstrom	16 A max.
Klemmenkapazität	2,5 mm ²
Klemmen-Anzugsdrehmoment	0,8 Nm
Gebrauchskategorie	AC12: 12 ... 250 V AC - 16 A AC15: 12 ... 250 V AC - 10 A DC13: 12 ... 110 V DC - 1 A DC13: 12 ... 24 V DC - 1 A

Mechanische Daten

Mechanische Lebensdauer	1000000 Schaltungen
Schutzart	IP20

Material

Gehäuse	Polyamid (PA)
---------	---------------

Umgebungsbedingungen

Gebrauchstemperatur	-40 ... 90 °C (-40 ... 194 °F)
---------------------	--------------------------------

Daten für den Einsatz in Verbindung mit explosionsgefährdeten Bereichen

EU-Baumusterprüfbescheinigung	CML 16 ATEX 3339U
Kennzeichnung	II 2 G Ex de IIC Gb

Internationale Zulassungen

IECEx-Zulassung	IECEx CML 16.0114U
-----------------	--------------------

Konformität

Schutzart	EN 60529
Gebrauchskategorie	IEC / EN 60947
CE-Kennzeichnung	0102

Allgemeine Informationen

Ergänzende Informationen	Beachten Sie, soweit zutreffend, die EG-Baumusterprüfbescheinigungen, Konformitätsaussagen, Konformitätserklärungen, Konformitätsbescheinigungen und Betriebsanleitungen. Diese Informationen finden Sie unter www.pepperl-fuchs.com
--------------------------	---

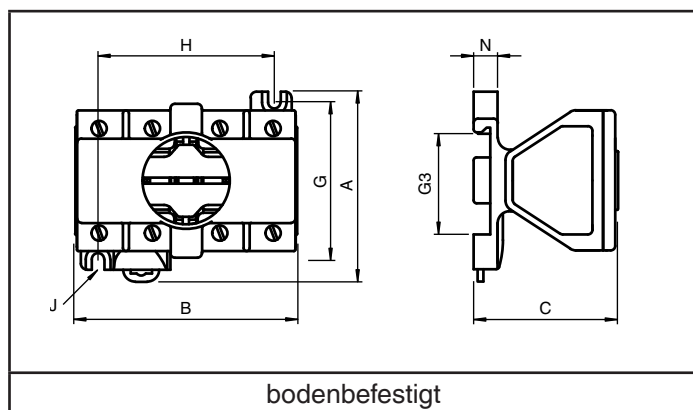

Kontaktblöcke - Abmessungen

Befestigung	Außenmaße [mm]			Befestigungsbohrungen [mm]			Stärke Befestigungslaschen [mm]	Hut-schienen-aufnahme	Masse [g]	Gehäuse-typ	
	A	B	C	G	H	Durchm. J					
bodenbefestigt	63	74	58,6	52	58	4,2	8	G3	35,6	165	GR.CS* SR.CS*

Veröffentlichungsdatum: 2022-12-14. Ausgabedatum: 2022-12-14. Dateiname: t208145_ger.pdf

Beachten Sie „Allgemeine Hinweise zu Pepperl+Fuchs-Produktinformationen“.

Pepperl+Fuchs-Gruppe
www.pepperl-fuchs.com

USA: +1 330 486 0002
pa-info@us.pepperl-fuchs.com

Deutschland: +49 621 776 2222
pa-info@de.pepperl-fuchs.com

Singapur: +65 6779 9091
pa-info@sg.pepperl-fuchs.com

Steuerschalter, 4-polige Drehschaltmodule, zur Verwendung in GR.CS* und SR.CS*

Kombination 4-polige Drehschaltmodule und Betätigungsvorsätze

Schalterkonfiguration	Modul	Kontakte	Schalt- diagramm	Schalter Funktion	Beschrif- tung	Ab- schließ- bar	(B)
Umschalter, 2 Positionen, linke Stellung AUS	10	4x Schließer	(10)	L - L	0 - I	ja	T6
Umschalter, 2 Positionen	11	2x Schließer / 2x Öffner	(11)	L - L	I - II	-	T7
Umschalter, 2 Positionen	17	3x Schließer / 1x Öffner	(17)	L - L	I - II	-	T7
Umschalter, 2 Positionen	18	1x Schließer / 3x Öffner	(18)	L - L	I - II	-	T7
Umschalter, 3 Positionen, mittlere Stellung AUS	12	4x Schließer	(12)	L - L - L	I - 0 - II	ja	T8
Umschalter, 3 Positionen, mittlere Stellung AUS	14	4x Schließer	(14)	L - L - L	I - 0 - II	ja	T8
Umschalter, 3 Positionen, mittlere Stellung AUS, rechts und links tastend	13	4x Schließer	(13)	S - L - S	I - 0 - II	ja	T8
Umschalter, 3 Positionen	22	4x Schließer	(22)	L - L - L	I - 0 - II	-	T8
Umschalter, 3 Positionen	23	4x Schließer	(23)	L - L - L	0 - I - II	-	T0
Umschalter, 3 Positionen, rechts tastend	19	2x Schließer / 2x Öffner	(19)	L - L - S	0 - I - II	-	T0
Umschalter, 3 Positionen, rechts tastend	16	3x Schließer / 1x Öffner	(16)	L - L - S	0 - I - II	-	T0
Umschalter, 4 Positionen	15	3x Schließer / 1x Öffner	(15)	L - L - L - L	I - II - III - IV	-	T9
Umschalter, 4 Positionen, rechts tastend	20	4x Schließer	(20)	L - L - L - S	I - II - III - IV	-	T9
Umschalter, 4 Positionen	21	4x Schließer	(21)	L - L - L - L	I - II - III - IV	-	T9

Schalter Funktion: L = rastend, S = tastend
(B) = Betätigungsvorsatz Typenschlüssel

Steuerschalter, 4-polige Drehschaltmodule, zur Verwendung in GR.CS* und SR.CS*

Abmessungen

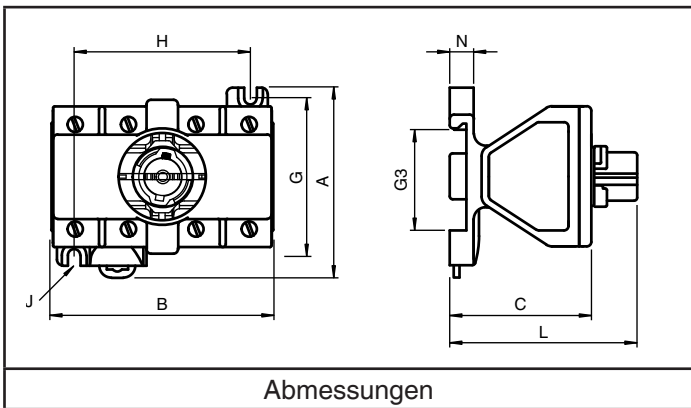
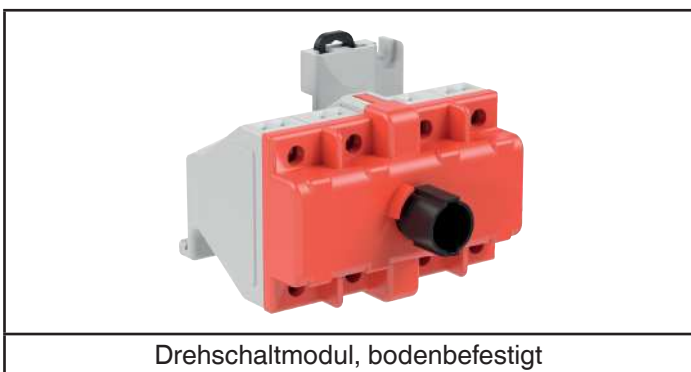

Drehschaltmodule - technische Daten

Elektrische Daten

Betriebsspannung	250 V max.
Betriebsstrom	16 A max.
Klemmenkapazität	2,5 mm ²
Klemmen-Anzugsdrehmoment	0,8 Nm
Gebrauchskategorie	AC12: 12 ... 250 V AC - 16 A AC15: 12 ... 250 V AC - 10 A DC13: 12 ... 110 V DC - 1 A DC13: 12 ... 24 V DC - 1 A

Mechanische Daten

Mechanische Lebensdauer	1000000 Schaltungen
Schutzart	IP20

Material

Gehäuse	Polyamid (PA)
---------	---------------

Umgebungsbedingungen

Gebrauchstemperatur	-40 ... 90 °C (-40 ... 194 °F)
---------------------	--------------------------------

Daten für den Einsatz in Verbindung mit explosionsgefährdeten Bereichen

EU-Baumuster-prüfbescheinigung	CML 16 ATEX 3339U
Kennzeichnung	II 2 G Ex de IIC Gb

Internationale Zulassungen

IECEx-Zulassung	IECEx CML 16.0114U
-----------------	--------------------

Konformität

Schutzart	EN 60529
Gebrauchskategorie	IEC / EN 60947
CE-Kennzeichnung	0102

Allgemeine Informationen

Ergänzende Informationen	Beachten Sie, soweit zutreffend, die EG-Baumusterprüfbescheinigungen, Konformitätsaussagen, Konformitätserklärungen, Konformitätsbescheinigungen und Betriebsanleitungen. Diese Informationen finden Sie unter www.pepperl-fuchs.com
--------------------------	---

Drehschaltmodule - Abmessungen

Befestigung	Außenmaße [mm]			Befestigungsbohrungen [mm]			Stärke Befestigungslaschen [mm]	Hut-schienen-aufnahme	Masse [g]	Gehäuse-typ
	A	B	C	G	H	Durchm. J				
bodenbefestigt	63	74	72	52	58	4,2	8	G3	171	GR.CS* SR.CS*

Veröffentlichungsdatum: 2022-12-14. Ausgabedatum: 2022-12-14. Dateiname: t208145_ger.pdf



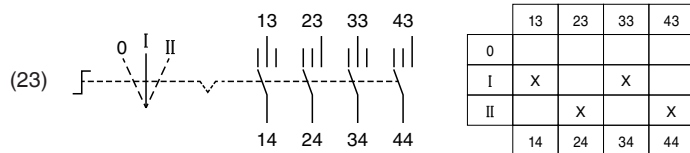
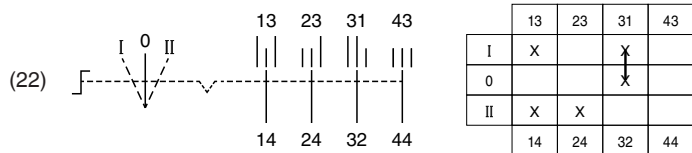
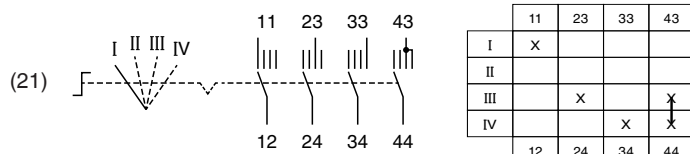
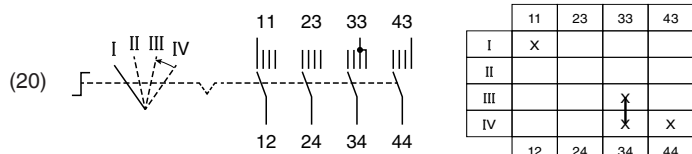
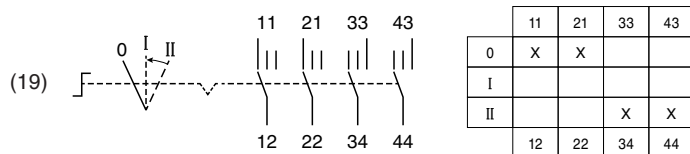
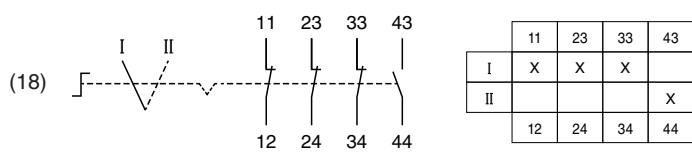
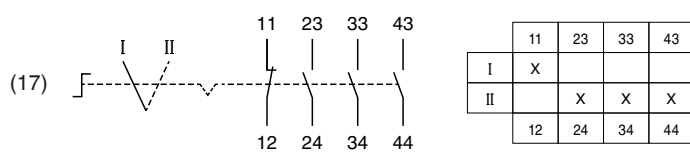
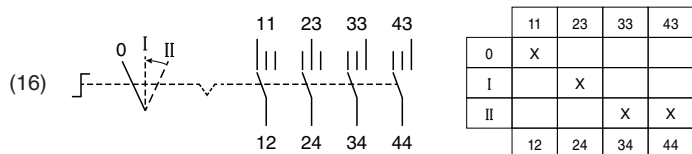
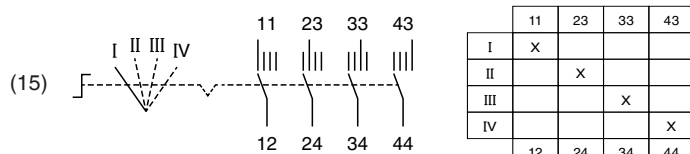
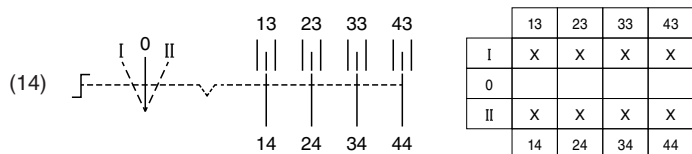
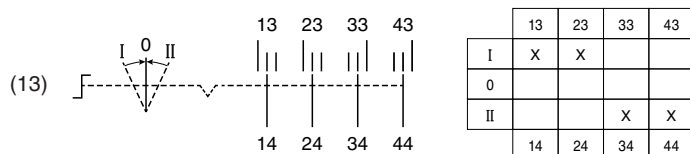
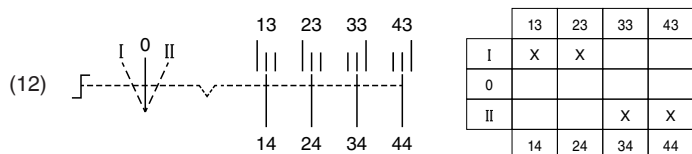
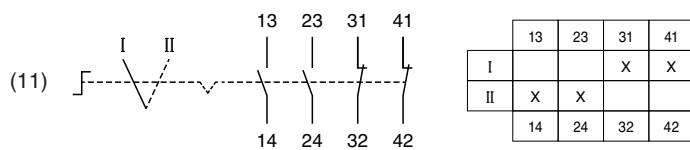
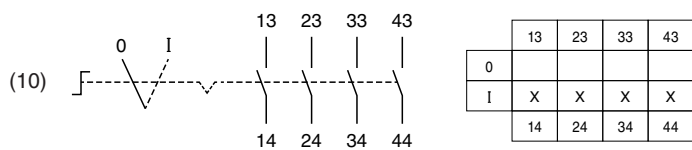

Beachten Sie „Allgemeine Hinweise zu Pepperl+Fuchs-Produktinformationen“.

Steuerschalter, 4-polige Drehschaltmodule, Schaltdiagramme



Veröffentlichungsdatum: 2022-12-14 Ausgabedatum: 2022-12-14 Dateiname: t208145_ger.pdf

LED-Leuchtmelder

LED-Vorsätze		
Typ	Farbe	Bild
CFP.LR	rot	
CFP.LG	grün	
CFP.LO	bernsteinfarben	
CFP.LW	weiß	
CFP.LB	blau	

LED-Vorsätze - technische Daten	
Mechanische Daten	
Schutzart	IP66
Material	
Gehäuse	Polyamid (PA)
Finish	Eigenfarbe schwarz
Flachdichtung	Silikon
Umgebungsbedingungen	
Umgebungstemperatur	-40 ... 55 °C (-40 ... 131 °F)
Gebrauchstemperatur	-40 ... 65 °C (-40 ... 149 °F)
Daten für den Einsatz in Verbindung mit explosionsgefährdeten Bereichen	
EU-Baumusterprüfbescheinigung	CML 16 ATEX 3339U
Kennzeichnung	 II 2 GD Ex e IIC Gb Ex tb IIIC Db
Internationale Zulassungen	
IECEX-Zulassung	IECEX CML 16.0114U
Konformität	
Schutzart	EN 60529
CE-Kennzeichnung	0102
Allgemeine Informationen	
Ergänzende Informationen	Beachten Sie, soweit zutreffend, die EG-Baumusterprüfbescheinigungen, Konformitätsaussagen, Konformitätserklärungen, Konformitätsbescheinigungen und Betriebsanleitungen. Diese Informationen finden Sie unter www.pepperl-fuchs.com

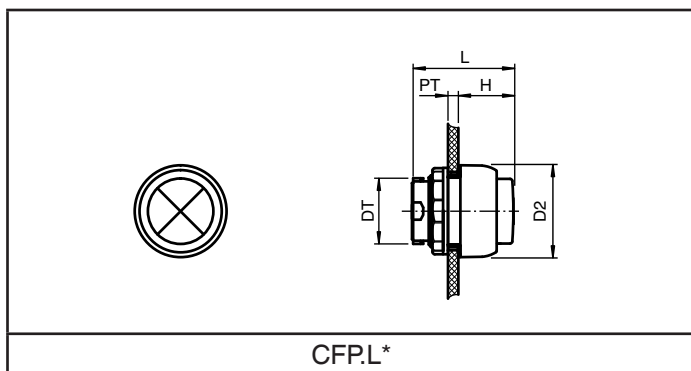

LED-Vorsätze - Abmessungen							
Durchmesser [mm]	Stärke Schalttafelwand [mm]	Durchmesser Durchgangsbohrung [mm]	Länge außerhalb Gehäuse [mm]	Gesamtlänge [mm]	Masse [g]	Befestigung	Gehäuse-typ
D2	PT	DT	H	L			
39	1 ... 6	30,6	23,6	43	20	Verwendung mit boden- und deckelbefestigten Modulen	LC*, LR* FXL*.CS GR.CS* SR.CS*

Veröffentlichungsdatum: 2022-12-14, Ausgabedatum: 2022-12-14, Dateiname: t208145_ger.pdf

Beachten Sie „Allgemeine Hinweise zu Pepperl+Fuchs-Produktinformationen“.

Pepperl+Fuchs-Gruppe
www.pepperl-fuchs.com

USA: +1 330 486 0002
pa-info@us.pepperl-fuchs.com

Deutschland: +49 621 776 2222
pa-info@de.pepperl-fuchs.com

Singapur: +65 6779 9091
pa-info@sg.pepperl-fuchs.com

LED-Leuchtmelder

LED-Module

Typ	Befestigung	Bemessungs- betriebs- spannung [V AC/DC]	Bild
CFP.NI	boden- befestigt	10 ... 28, Ex ia	
CFP.NE	boden- befestigt	10 ... 28	
CFP.L	boden- befestigt	30 ... 250	

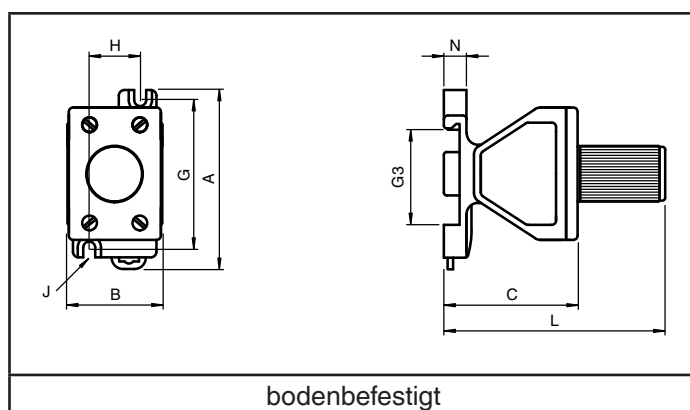

LED-Module - technische Daten

Elektrische Daten

Betriebsspannung	250 V max.
Leistungsaufnahme	2 W max.
Klemmenkapazität	2,5 mm ²
Klemmen- Anzugsdrehmoment	0,8 Nm

Mechanische Daten

Schutzart	IP20
-----------	------

Material

Gehäuse	Polyamid (PA)
---------	---------------

Umgebungsbedingungen

Gebrauchtstemperatur	-40 ... 90 °C (-40 ... 194 °F)
----------------------	--------------------------------

Daten für den Einsatz in Verbindung mit explosionsgefährdeten Bereichen

EU-Baumuster- prüfbescheinigung	CML 16 ATEX 3339U
------------------------------------	-------------------

Kennzeichnung	 II 2 G Ex de IIC Gb
---------------	--

Eigensichere Varianten *.NI, *.GI

Kennzeichnung	 II 1 G Ex ia IIC Ga
---------------	--

Spannung U _i	28 V
Strom I _i	93 mA
Leistung P _i	0,651 W
Innere Kapazität C _i	0 µF
Innere Induktivität L _i	0 mH

Internationale Zulassungen

IECEX-Zulassung	IECEX CML 16.0114U
-----------------	--------------------

Konformität

Schutzart	EN 60529
CE-Kennzeichnung	0102

Allgemeine Informationen

Ergänzende Informationen	Beachten Sie, soweit zutreffend, die EG-Baumusterprüfbescheinigungen, Konformitätsaussagen, Konformitätserklärungen, Konformitätsbescheinigungen und Betriebsanleitungen. Diese Informationen finden Sie unter www.pepperl-fuchs.com
-----------------------------	---

LED-Module - Abmessungen

Befestigung	Außenmaße [mm]				Befestigungs- bohrungen [mm]			Befestigungs- laschen [mm]	Hut- schienen- aufnahme [mm]	Masse [g]	Gehäuse- typ
	A	B	C	L	G	H	Durchm. J				
bodenbefestigt	63	33,4	47	84	52	18	4,2	8	35,6	61	LC*, LR* GR.CS* SR.CS*

Beachten Sie „Allgemeine Hinweise zu Pepperl+Fuchs-Produktinformationen“.

Pepperl+Fuchs-Gruppe
www.pepperl-fuchs.com

USA: +1 330 486 0002
pa-info@us.pepperl-fuchs.com



Deutschland: +49 621 776 2222
pa-info@de.pepperl-fuchs.com

Singapur: +65 6779 9091
pa-info@sg.pepperl-fuchs.com



PEPPERL+FUCHS

Summer

Summer				
Typ	Funktion	Farbe	Bemessungs- betriebs- spannung [V AC/DC]	Bild
CFP. BUZRF1	Summer mit Blitz- licht	red	10 ... 28	
CFP. BUZRF2	Summer mit Blitz- licht	red	30 ... 250	
CFP. BUZKS1	Summer	schwarz	10 ... 28	
CFP. BUZKS2	Summer	schwarz	30 ... 250	

Summer - technische Daten

Elektrische Daten	
Betriebsspannung	250 V max.
Leistungsaufnahme	1 W max.
Klemmenkapazität	2,5 mm ²
Klemmen- Anzugsdrehmoment	0,8 Nm
Lautstärke	60 dB bei 30 cm
Mechanische Daten	
Schutzart	IP66
Material	
Gehäuse	Polyamid (PA)
Umgebungsbedingungen	
Umgebungstemperatur	-40 ... 55 °C (-40 ... 131 °F)
Gebrauchstemperatur	-40 ... 90 °C (-40 ... 194 °F)
Daten für den Einsatz in Verbindung mit explosionsgefährdeten Bereichen	
EU-Baumuster- prüfbescheinigung	CML 16 ATEX 3339U
Kennzeichnung	 II 2 GD Ex e ib mb IIC Gb Ex ib tb IIIC Db
Internationale Zulassungen	
IECEX-Zulassung	IECEX CML 16.0114U
Konformität	
Schutzart	EN 60529
CE-Kennzeichnung	0102
Allgemeine Informationen	
Ergänzende Informationen	Beachten Sie, soweit zutreffend, die EG-Bau- musterprüfbescheinigungen, Konformitätsaussagen, Konformitätserklärungen, Konformitätsbescheinigungen und Betriebsanleitungen. Diese Informationen finden Sie unter www.pepperl-fuchs.com

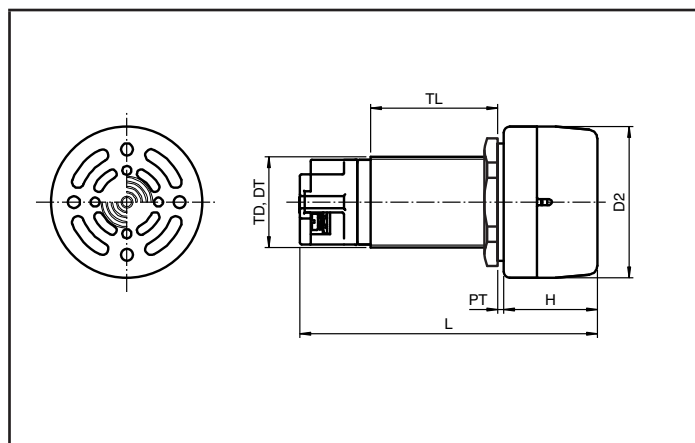

Summer - Abmessungen

Durchmesser [mm]	Stärke Schalt- tafelwand [mm]	Durchmesser Durchgangs- bohrung [mm]	Länge außerhalb Gehäuse [mm]	Gesamt- länge [mm]	Gewinde- größe	Gewinde- länge [mm]	Masse [g]	Befes- tigung	Gehäuse- typ
D2	PT	DT	H	L	TD	TL			
50	1 ... 35	30,6	31	98,5	M30 x 1,5	42	125	deckel- befestigt	LC*, LR* GR.CS* SR.CS* FXL*.CS

Veröffentlichungsdatum: 2022-12-14. Ausgabedatum: 2022-12-14. Dateiname: t208145_ger.pdf

Beachten Sie „Allgemeine Hinweise zu Pepperl+Fuchs-Produktinformationen“.

Pepperl+Fuchs-Gruppe
www.pepperl-fuchs.com

USA: +1 330 486 0002
pa-info@us.pepperl-fuchs.com

Deutschland: +49 621 776 2222
pa-info@de.pepperl-fuchs.com

Singapur: +65 6779 9091
pa-info@sg.pepperl-fuchs.com

Amperemeter

Amperemeter Module

Typ	Bemessungs- betriebsstrom	Skalen siehe Tabelle	Bild
CFP.AA	0 ... 1 A	Skala gemäß Spezifikation	
CFP.AB	0 ... 5 A	Skala gemäß Spezifikation	
CFP.AC	4 ... 20 mA	Skala 4 ... 20 / 40 mA	
CFP.AD	0 ... 20 mA	Skala 0 ... 20 / 40 mA	

Amperemeter Skalen

Skala	Typ	Skala	Typ
0 ... 1 / 5 A	SA	0 ... 150 / 750 A	SM
0 ... 2.5 / 12.5 A	SB	0 ... 200 / 1000 A	SN
0 ... 5 / 25 A	SC	0 ... 250 / 1250 A	SO
0 ... 10 / 50 A	SD	0 ... 300 / 1500 A	SP
0 ... 15 / 75 A	SE	0 ... 400 / 2000 A	SQ
0 ... 20 / 100 A	SU	0 ... 500 / 2500 A	SR
0 ... 25 / 125 A	SF	0 ... 600 / 3000 A	SS
0 ... 30 / 150 A	SG	0 ... 1000 / 5000 A	ST
0 ... 40 / 200 A	SH	Skala gemäß Spezifikation	SZ
0 ... 50 / 250 A	SI		
0 ... 60 / 300 A	SJ		
0 ... 75 / 375 A	SK		
0 ... 100 / 500 A	SL		

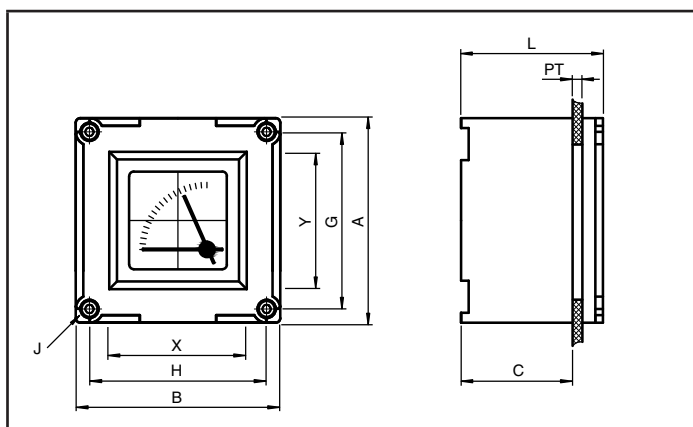

Amperemeter Module - technische Daten

Elektrische Daten

Betriebsspannung	500 V AC
Betriebsstrom	5 A max.
Genauigkeitsklasse	1,5
Klemmenkapazität	2,5 mm ²
Klemmen- Anzugsdrehmoment	0,8 Nm

Mechanische Daten

Schutzart	IP66
Befestigung	Sichtfenster Befestigungsset

Material

Gehäuse	Polyamid (PA)
---------	---------------

Umgebungsbedingungen

Gebrauchstemperatur	-40 ... 95 °C (-40 ... 203 °F)
---------------------	--------------------------------

Daten für den Einsatz in Verbindung mit explosionsgefährdeten Bereichen

EU-Baumuster- prüfbescheinigung	CML 16 ATEX 3339U
Kennzeichnung	 II 2 G Ex e IIC Gb

Internationale Zulassungen

IECEx-Zulassung	IECEx CML 16.0114U
-----------------	--------------------

Konformität

Schutzart	EN 60529
CE-Kennzeichnung	0102

Allgemeine Informationen

Ergänzende Informationen

Beachten Sie, soweit zutreffend, die EG-Baumusterprüfbescheinigungen, Konformitätsaussagen, Konformitätserklärungen, Konformitätsbescheinigungen und Betriebsanleitungen. Diese Informationen finden Sie unter www.pepperl-fuchs.com

Sichtfenster Befestigungsset

Typ	Sichtfenster inklusive	Gehäusetyp
CFP.WB	Bodenbefestigungs-Set	L*, GR.CS*
CFP.WL	Deckelbefestigungs-Set	FXL*.CS, SR.CS*

Amperemeter Module - Abmessungen

Außenmaße [mm]				Sichtfenster [mm]		Stärke Schalt- tafelwand [mm]	Befestigungsbohrungen [mm]			Masse [g]	Gehäuse- typ
A	B	C	L	X	Y	PT	G	H	Durchm. J		
70	70	59	75	54	50	1 ... 6	63	63	3,5	186	LC*, LR* FXL*.CS, SR.CS* GR.CS*

Beachten Sie „Allgemeine Hinweise zu Pepperl+Fuchs-Produktinformationen“.

Pepperl+Fuchs-Gruppe
www.pepperl-fuchs.com

USA: +1 330 486 0002
pa-info@us.pepperl-fuchs.com

Deutschland: +49 621 776 2222
pa-info@de.pepperl-fuchs.com

Singapur: +65 6779 9091
pa-info@sg.pepperl-fuchs.com

 PEPPERL+FUCHS

Voltmeter

Voltmeter Module

Typ	Bemessungs- betriebsspannung	Bild
CFP.V6	0 ... 10 V	
CFP.V1	0 ... 25 V	
CFP.V2	0 ... 40 V	
CFP.V7	0 ... 50 V	
CFP.V8	0 ... 100 V	
CFP.V9	0 ... 120 V	
CFP.V3	0 ... 150 V	
CFP.V4	0 ... 250 V	
CFP.V5	0 ... 500 V	

Voltmeter Module - technische Daten

Elektrische Daten	
Betriebsspannung	500 V AC
Genauigkeitsklasse	1,5
Klemmenkapazität	2,5 mm ²
Klemmen- Anzugsdrehmoment	0,8 Nm
Mechanische Daten	
Schutzart	IP66
Befestigung	Sichtfenster Befestigungsset
Material	
Gehäuse	Polyamid (PA)
Umgebungsbedingungen	
Gebrauchstemperatur	-40 ... 95 °C (-40 ... 203 °F)
Daten für den Einsatz in Verbindung mit explosionsgefährdeten Bereichen	
EU-Baumuster- prüfbescheinigung	CML 16 ATEX 3339U
Kennzeichnung	 II 2 G Ex e IIC Gb
Internationale Zulassungen	
IECEX-Zulassung	IECEX CML 16.0114U
Konformität	
Schutzart	EN 60529
CE-Kennzeichnung	0102
Allgemeine Informationen	
Ergänzende Informationen	Beachten Sie, soweit zutreffend, die EG-Baumusterprüfbescheinigungen, Konformitätsaussagen, Konformitätserklärungen, Konformitätsbescheinigungen und Betriebsanleitungen. Diese Informationen finden Sie unter www.pepperl-fuchs.com

Voltmeter Skalen

Bestandteil Voltmeter Modul

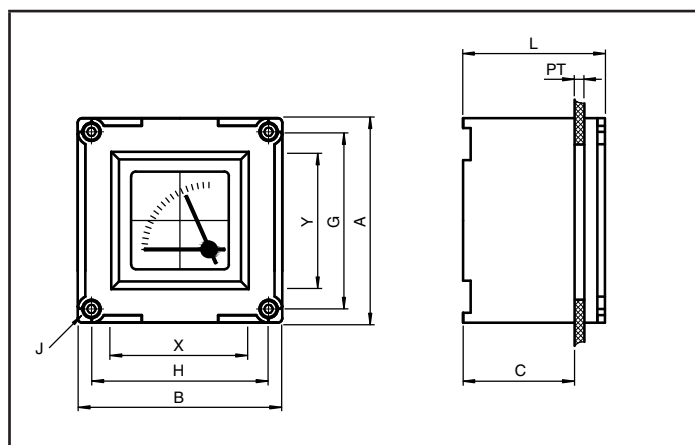

Sichtfenster Befestigungsset

Typ	Sichtfenster inklusive	Gehäusotyp
CFP.WB	Bodenbefestigungs-Set	L*, GR.CS*
CFP.WL	Deckelbefestigungs-Set	FXL*.CS, SR.CS*

Voltmeter Module - Abmessungen

Außenmaße [mm]				Sichtfenster [mm]		Stärke Schalt- tafelwand [mm]	Befestigungsbohrungen [mm]			Masse [g]	Gehäuse- typ
A	B	C	L	X	Y	PT	G	H	Durchm. J		
70	70	59	75	54	50	1 ... 6	63	63	3,5	186	LC*, LR* FXL*.CS, SR.CS* GR.CS*

Veröffentlichungsdatum: 2022-12-14. Ausgabedatum: 2022-12-14. Dateiname: t208145_ger.pdf

Beachten Sie „Allgemeine Hinweise zu Pepperl+Fuchs-Produktinformationen“.

Pepperl+Fuchs-Gruppe
www.pepperl-fuchs.com

USA: +1 330 486 0002
pa-info@us.pepperl-fuchs.com

Deutschland: +49 621 776 2222
pa-info@de.pepperl-fuchs.com

Singapur: +65 6779 9091
pa-info@sg.pepperl-fuchs.com

Potentiometer

Potentiometer Betätigungsvorsätze

Type	Gehäuse- typ	Beschriftung	Bild
CFP.R2	GR.CS*	0 ... 10	

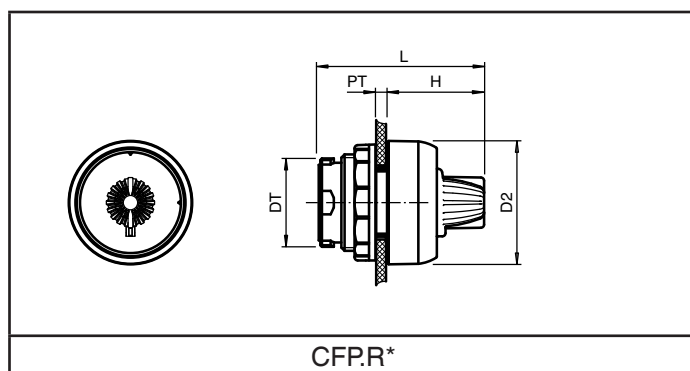

Betätigungsvorsätze - technische Daten

Mechanische Daten	
Schutzart	IP66
Material	
Gehäuse	Polyamid (PA)
Finish	Eigenfarbe schwarz
Flachdichtung	Silikon
Umgebungsbedingungen	
Umgebungstemperatur	-40 ... 55 °C (-40 ... 131 °F)
Gebrauchstemperatur	-40 ... 65 °C (-40 ... 149 °F)
Daten für den Einsatz in Verbindung mit explosionsgefährdeten Bereichen	
EU-Baumusterprüfbescheinigung	CML 16 ATEX 3339U
Kennzeichnung	 II 2 GD Ex e IIC Gb Ex tb IIIC Db
Internationale Zulassungen	
IECEX-Zulassung	IECEX CML 16.0114U
Konformität	
Schutzart	EN 60529
CE-Kennzeichnung	0102
Allgemeine Informationen	
Ergänzende Informationen	Beachten Sie, soweit zutreffend, die EG-Baumusterprüfbescheinigungen, Konformitätsaussagen, Konformitätserklärungen, Konformitätsbescheinigungen und Betriebsanleitungen. Diese Informationen finden Sie unter www.pepperl-fuchs.com

Potentiometer Betätigungsvorsätze - Abmessungen

Durchmesser [mm]	Stärke Schalttafelwand [mm]	Durchmesser Durchgangsbohrung [mm]	Länge außerhalb Gehäuse [mm]	Gesamtlänge [mm]	Masse [g]	Befestigung
D2	PT	DT	H	L		
39	1 ... 6	30,6	30,5	50,5	27	Verwendung mit boden- und deckelbefestigten Modulen

Potentiometer

Potentiometer Module

Typ	Befestigung	Bereich [kΩ]	Image
CFP.3	bodenbefestigt	0 ... 0,5	
CFP.1	bodenbefestigt	0 ... 1	
CFP.2	bodenbefestigt	0 ... 2	
CFP.5	bodenbefestigt	0 ... 5	
CFP.0	bodenbefestigt	0 ... 10	

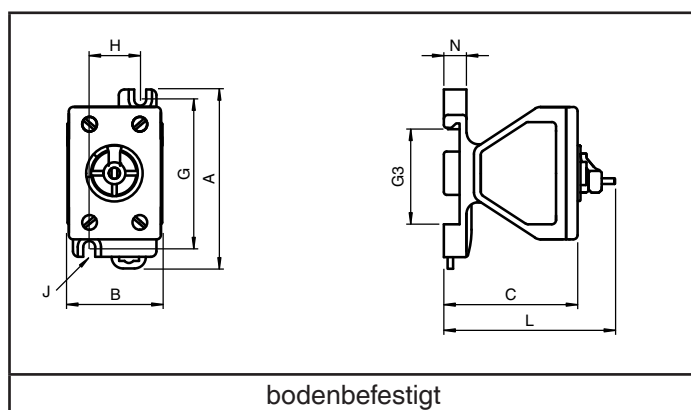

Potentiometer Module - technische Daten

Elektrische Daten	
Betriebsspannung	200 V max.
Leistungsaufnahme	0,1 W max.
Klemmenkapazität	2,5 mm ²
Klemmen-Anzugsdrehmoment	0,8 Nm
Mechanische Daten	
Schutzart	IP20
Material	
Gehäuse	Polyamid (PA)
Umgebungsbedingungen	
Gebrauchstemperatur	-55 ... 90 °C (-67 ... 194 °F)
Daten für den Einsatz in Verbindung mit explosionsgefährdeten Bereichen	
EU-Baumusterprüfbescheinigung	CML 16 ATEX 3339U
Kennzeichnung	 II 2 G Ex de IIC Gb
Internationale Zulassungen	
IECEx-Zulassung	IECEx CML 16.0114U
Konformität	
Schutzart	EN 60529
CE-Kennzeichnung	0575
Allgemeine Informationen	
Ergänzende Informationen	Beachten Sie, soweit zutreffend, die EG-Baumusterprüfbescheinigungen, Konformitätsaussagen, Konformitätserklärungen, Konformitätsbescheinigungen und Betriebsanleitungen. Diese Informationen finden Sie unter www.pepperl-fuchs.com

Potentiometer Module - Abmessungen

Befestigung	Außenmaße [mm]				Befestigungsbohrungen [mm]			Befestigungslaschen [mm]	Hut-schienen-aufnahme [mm]	Masse [g]	Gehäuse-typ
	A	B	C	L	G	H	Durchm. J				
bodenbefestigt	63	34	50	60	52	18	4,2	8	35,6	69	GR.CS* SR.CS*

Veröffentlichungsdatum: 2022-12-14. Ausgabedatum: 2022-12-14. Dateiname: t208145_ger.pdf

Beachten Sie „Allgemeine Hinweise zu Pepperl+Fuchs-Produktinformationen“.







Pepperl+Fuchs-Gruppe
www.pepperl-fuchs.com







USA: +1 330 486 0002
pa-info@us.pepperl-fuchs.com

Deutschland: +49 621 776 2222
pa-info@de.pepperl-fuchs.com

Singapur: +65 6779 9091
pa-info@sg.pepperl-fuchs.com

Zubehör für Bedienelemente

Zubehör		
Typ	Beschreibung	Bild
CFP.BK	Blindvorsatz	
CFP.ZT	Schmaler Schildträger für kleine Betätigungsvorsätze, mit bedrucktem Schild nach Spezifikation	
CFP.ZS	Schildträger für kleine Betätigungsvorsätze, mit bedrucktem Schild nach Spezifikation	
CFP.ZL	Schildträger für große Betätigungsvorsätze, mit bedrucktem Schild nach Spezifikation	
CFP.ZEB	Schild für NOT-HALT / NOT-AUS, gelb, rund	
CFP.ZEB.V2	Schild für NOT-HALT / NOT-AUS, gelb, rund, beschriftet NOT HALT EMERGENCY STOP	
CFP.TP	Befestigungsschlüssel für Sicherungsmutter, Kunststoff	

Zubehör		
Typ	Beschreibung	Bild
CFP.ZB CFP.ZBR (1) (8)	Schutzklappe für kleine Betätigungsvorsätze, Kunststoff, abschließbar mittels Vorhängeschloß	
CFP.ZJ CFP.ZJR (1) (8)	Schutzklappe für Drucktaster Dauerbetätigung, Kunststoff, abschließbar mittels Vorhängeschloß	
CFP.ZH (3)	Schutzklappe für Doppeldrucktaster, Edelstahl, abschließbar mittels Vorhängeschloß	
CFP.ZA CFP.ZAR (4) (8) (9)	Schutzklappe, Kunststoff	
CFP.ZP CFP.ZPR (5) (8)	Schutzkragen für NOT-HALT / NOT-AUS, Kunststoff, abschließbar, inklusive Vorhängeschloß und zwei Schlüssel	
CFP.ZDT (6) (9)	Schutzklappe, Edelstahl	
CFP.ZCT (7)	Schutzklappe, Edelstahl, abschließbar mittels Vorhängeschloß	

- (1) CFP.ZB* zur Verwendung mit CFP.P* Drucktastern, CFP.I* Leuchtdrucktastern, CFP.N* kleinen Drehschaltern, CFP.R* Potentiometern
- (2) CFP.ZJ* zur Verwendung mit CFP.P* Drucktastern
- (3) CFP.ZH zur Verwendung mit CFP.D* Doppeldrucktastern
- (4) CFP.ZA* zur Verwendung mit CFP.S* großen Drehschaltern, CFPE* NOT-HALT-Tastern
- (5) CFP.ZP* zur Verwendung mit CFP.E4 NOT-HALT-Tastern, der Kragen kann benutzt werden ohne Riegel zum Schutz gegen zufällige Betätigung oder in der AUS-Position verriegelt werden
- (6) CFP.ZDT zur Verwendung mit CFP.E4 und CFPE5 NOT-HALT-Tastern
- (7) CFP.ZCT zur Verwendung mit CFP.E4 und CFPE5 NOT-HALT-Tastern. Die Klappe wird verwendet zur Verriegelung des Tasters in der AUS-Position. Wenn nicht verwendet muss die Klappe offen sein
- (8) Zubehör ohne R am Ende des Typenschlüssel zur Verwendung mit deckelbefestigten Kontaktmodulen, mit R zur Verwendung bei bodenbefestigten Kontaktmodulen
- (9) Kragen und Klappen können verwendet werden um den freien Zugang zu einem NOT-HALT-Taster zu blockieren. Dies ist in üblichen Sicherheitsanwendungen nicht zulässig. Diese Produkte dürfen demnach nur in speziellen Anwendungen verwendet werden bei denen eine Sicherheitsbetrachtung eine Gefahrensituation durch die Nichterreichbarkeit des NOT-HALT-Tasters ausschließt.