

对射型光电传感器

OBE25M-18GM40-SE0

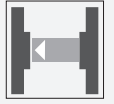

- 坚固的金属外壳，圆柱形M18 x 40
- 对环境光不敏感
- 防护等级IP67
- 远距离检测

对射型光电传感器



特性

该系列光电传感器为M18螺纹外壳，可选择塑料或金属。
该传感器功能强大，用途广泛。
满足基本要求，简化选型和调试，节省时间和成本。

外形尺寸

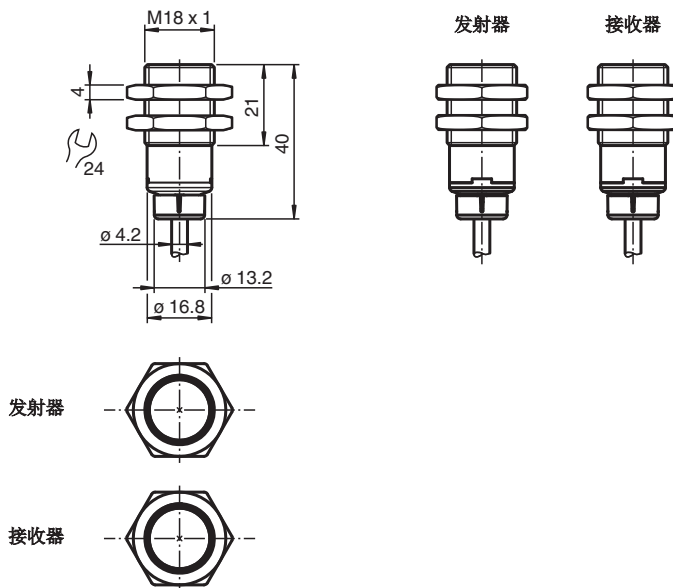

技术参数

产品元件	
发射器	OBE25M-18GK40-S-V1
接收器	OBE25M-18GM40-E0
一般说明	
有效感应距离	0 ... 25 m

Release date: 2021-06-28 Date of issue: 2021-06-28 Filename: 70127723_cn.pdf

Refer to "General Notes Relating to Pepperl+Fuchs Product Information".

Pepperl+Fuchs Group
www.pepperl-fuchs.com

USA: +1 330 486 0001
fa-info@us.pepperl-fuchs.com

Germany: +49 621 776 1111
fa-info@de.pepperl-fuchs.com

Singapore: +65 6779 9091
fa-info@sg.pepperl-fuchs.com

PEPPERL+FUCHS

技术参数

极限检测距离		35 m
光源		LED
光源类型		红光, 调制光
光斑直径		在1 m处约110 mm
光源发散角		约 2.9 °
出光口		前端
极限环境光强		EN 60947-5-2 10000 Lux
功能安全相关参数		
MTTF _d		838 a
持续运行时间 (T _M)		20 a
诊断覆盖率 (DC)		0 %
指示灯/动作说明		
工作状态显示		绿色LED: 常亮 - 上电 闪烁 (4 Hz) - 短路
功能显示		Receiver: Yellow LED: Permanently lit - light path clear Permanently off - object detected Flashing (4 Hz) - insufficient operating reserve
电气特性		
工作电压	U _B	10 ... 30 V DC
纹波		最大 10 %
空载电流	I ₀	< 25 mA
保护等级		III
输出		
开关类型		Q - Pin4: NPN 常开/暗通
信号输出		1 路NPN 输出, 短路保护, 反极性保护, 集电极开路
负载电压		最大 30 V DC
负载电流		最大 100 mA
压降	U _d	≤ 1.5 V DC
开关频率	f	500 Hz
响应时间		≤ 1 ms
符合标准		
标准		EN 60947-5-2
认证及证书		
UL 认证		E87056, cULus 认证, 2类电源供电, 类型评级1
环境条件		
环境温度		-40 ... 60 °C (-40 ... 140 °F)
储存温度		-40 ... 70 °C (-40 ... 158 °F)
机械特性		
防护等级		IP67
连接		2 m 固定线缆
材料		
外壳		黄铜镀镍
光学透镜		PMMA
线缆		PVC
重量		单只约 60 g

接收器电气连接

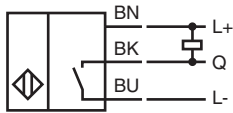

接收器电气连接

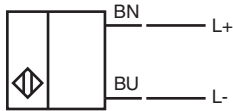

显示

发射器

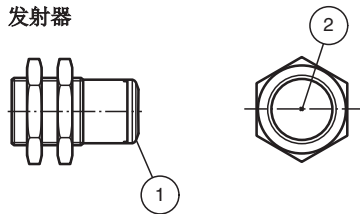

1	工作状态显示	绿灯
2	发射器	

接收器

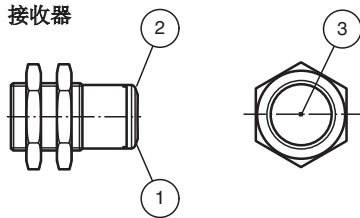

1	工作状态显示	绿灯
2	信号显示	黄灯
3	接收器	

响应曲线

响应特性曲线

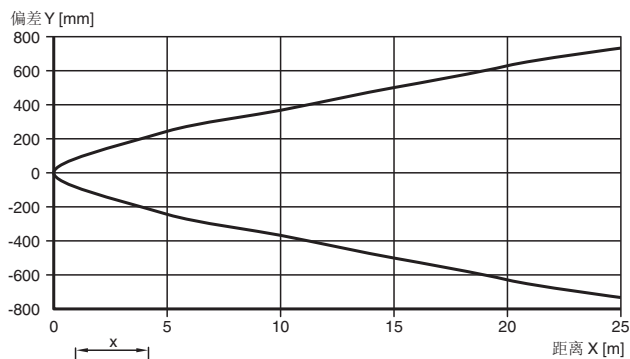

Release date: 2021-06-28 Date of issue: 2021-06-28 Filename: 70127723_cn.pdf

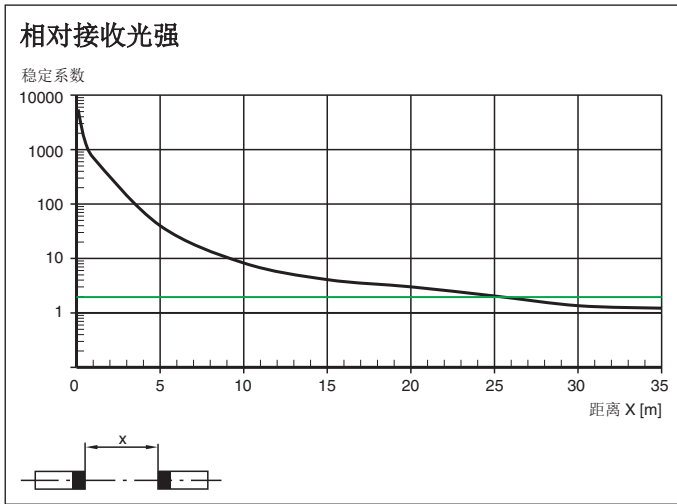

Release date: 2021-06-28 Date of issue: 2021-06-28 Filename: 70127723_cn.pdf

Refer to "General Notes Relating to Pepperl+Fuchs Product Information".

Pepperl+Fuchs Group
www.pepperl-fuchs.com

USA: +1 330 486 0001
fa-info@us.pepperl-fuchs.com

Germany: +49 621 776 1111
fa-info@de.pepperl-fuchs.com

Singapore: +65 6779 9091
fa-info@sg.pepperl-fuchs.com