



Befehls- und Meldegeräte Ex e, Polyamid

LRP*.*

- Gehäuse aus Polyamid (PA)
- Montage in Zone 1, Zone 2, Zone 21 und Zone 22
- Ex-db eb, Ex-ib- und Ex-tb-zertifiziert
- Bis zu 5 Bedienelemente pro Gehäuse
- Konfiguration der Bedienelemente, Kontaktmodule und Kabeleinführungen wie spezifiziert
- Große Auswahl an Beschriftungen und Zubehör erhältlich
- 5 Gehäusegrößen verfügbar
- Schutzart IP66
- Installation in Hochformat, Querformat auf Anfrage

Befehls- und Meldegeräte Ex e, Polyamid



Funktion

Die vielseitigen Befehls- und Meldegeräte der Serie LRP sind in Standardkonfigurationen kurzfristig lieferbar, können aber auch flexibel aus einer Vielzahl von Bedienelementen, Kabelverschraubungen und weiterem Zubehör konfiguriert werden.

Die Gehäuse bestehen aus Polyamid und sind in zwei Designs verfügbar:

- die kompakte Serie bietet bis zu drei Bedien- oder Überwachungsfunktionen
- die flexible Serie umfasst zwei zusätzliche Gehäuse mit erhöhter Flexibilität

Beide Serien ergänzen sich und bieten dadurch dem Anwender vielseitige Gestaltungsmöglichkeiten.

Die umfassende Auswahl an Bedienfunktionen erlaubt die Anpassung jedes individuellen Gerätes an die Anforderungen der jeweiligen Anwendung und sorgt für eine optimale Platzausnutzung.

Hochwertige Komponenten und Materialien wie Befestigungselemente aus V4A (A4) Edelstahl erlauben den Einsatz der Befehls- und Meldegeräte in rauen Umgebungsbedingungen.

Technische Daten

Elektrische Daten	
Betriebsspannung	400 V max.
Betriebsstrom	16 A max.
Klemmenkapazität	2,5 mm ²
Klemmen-Anzugsdrehmoment	0,8 Nm
Funktion	siehe Datentabelle
Mechanische Daten	
Gehäuserreihe	LRP
Gehäusedeckel	komplett abnehmbar
Befestigung Deckel	
Schrauben	M4-Edelstahl-Kreuzschlitzschraube mit verlängertem Schlitz
Anzahl	4
Anzugsdrehmoment	1,5 Nm
Schutzart	IP66
Kabeleingang	Kabelverschraubung gemäß Spezifikation
Anzahl Leitungseinführungen	siehe Datentabelle
Festgelegte Fläche für Leitungseinführung	Stirnseite A und Stirnseite B
Material	
Umgehäuse	Polyamid (PA)
Finish	Eigenfarbe schwarz
Dichtung	robustes Silikongummi, einteilig
Masse	siehe Datentabelle
Abmessungen	siehe Datentabelle
Anzugsdrehmoment	

Veröffentlichungsdatum: 2023-03-08 Ausgabedatum: 2023-03-08 Dateiname: t211400_ger.pdf

Beachten Sie „Allgemeine Hinweise zu Pepperl+Fuchs-Produktinformationen“.

Pepperl+Fuchs-Gruppe
www.pepperl-fuchs.com

USA: +1 330 486 0002
pa-info@us.pepperl-fuchs.com

Deutschland: +49 621 776 2222
pa-info@de.pepperl-fuchs.com

Singapur: +65 6779 9091
pa-info@sg.pepperl-fuchs.com

PEPPERL+FUCHS

Technische Daten

Anzugsmoment an Gehäuse (SW1)	siehe Datenblätter der Kabelverschraubungen
Befestigung	siehe Datentabelle
Erdung	2,5 mm ² Erdungsklemme
Umgebungsbedingungen	
Umgebungstemperatur	-40 ... 55 °C (-40 ... 131 °F) -50 °C (-58 °F) auf Anfrage
Daten für den Einsatz in Verbindung mit explosionsgefährdeten Bereichen	
EU-Baumusterprüfbescheinigung	CML 16 ATEX 3009X
Kennzeichnung	⊕ II 2 GD Ex db eb ib mb IIC T* Gb Ex tb IIC T** °C Db T4/T130 °C @ Ta +55 °C T6/T80 °C @ Ta +40 °C auf Anfrage
Internationale Zulassungen	
IECEx-Zulassung	IECEx CML 16.0008X
UKCA-Zulassung	CML 22 UKEX 2550X
ECAS-Zulassung	22-10-53256/E22-09-052316/NB0002
Konformität	
Schutzart	EN 60529
Gebrauchskategorie	IEC / EN 60947
CE-Kennzeichnung	0080 oder 0102, siehe Typenschild
Allgemeine Informationen	
Bestellinformationen	Standardkonfigurationen siehe PDF-Datenblatt. Für weitere Konfigurationsdetails bitte Kundendienst kontaktieren.
Ergänzende Informationen	Beachten Sie, soweit zutreffend, die EG-Baumusterprüfbescheinigungen, Konformitätsaussagen, Konformitätserklärungen, Konformitätsbescheinigungen und Betriebsanleitungen. Diese Informationen finden Sie unter www.pepperl-fuchs.com .
Zubehör	
Optionales Zubehör	Graviertes Beschriftungsschild, Kunststoff Graviertes Beschriftungsschild, Edelstahl Koloriertes Beschriftungsschild, Edelstahl
Anzeigen/Bedienelemente	
Bedienelemente	kleine Grundfläche max. 5 siehe Datentabelle alle Öffnerkontakte sind zwangsöffnend für NOT-AUS-Funktionen

Typenschlüssel

1	2	3	4	5	6	7	8	9	10	11
LR	*	*	.	*	.	***	.	***	.	***
LR	P	2	.	D	.	PGMX	.	E4MX	.	B

Beispiel: LRP2.D.PGMX.E4MX.B.1
 Befehls- und Meldegerät, Polyamid-Gehäuse für zwei Bedienfunktionen, Orientierung Hochformat.
 Obere Funktion: Drucktaster grün, Kontaktblock 1x Schließer + 1x Öffner, Bodenbefestigung.
 Untere Funktion: Pilztaster mit Drehentriegelung, rot, Kontaktblock 1x Schließer + 1x Öffner, Bodenbefestigung.
 Konfiguration Kabeleinführung: Unterseite eine Kabelverschraubung M20, Polyamid. Zündschutzart Ex db eb und Ex tb.

1	Serie
LR	Befehls- und Meldegerät
2	Material
P	Polyamid (PA)
3	Gehäusevariante
1 ... 5L	Gehäusegröße siehe Tabelle Abmessungen
4	Gehäuseorientierung
B	Querformat
D	Hochformat
5	Funktion 1
xxx	siehe Typenschlüssel der Bedienelemente
6	Funktion 2
xxx	siehe Typenschlüssel der Bedienelemente

Veröffentlichungsdatum: 2023-03-08 Ausgabedatum: 2023-03-08 Dateiname: t211400_ger.pdf

Beachten Sie „Allgemeine Hinweise zu Pepperl+Fuchs-Produktinformationen“.

Pepperl+Fuchs-Gruppe
www.pepperl-fuchs.com

USA: +1 330 486 0002
pa-info@us.pepperl-fuchs.com

Deutschland: +49 621 776 2222
pa-info@de.pepperl-fuchs.com

Singapur: +65 6779 9091
pa-info@sg.pepperl-fuchs.com

Typenschlüssel

7	Funktion 3
xxx	siehe Typenschlüssel der Bedienelemente
8	Funktion 4
xxx	siehe Typenschlüssel der Bedienelemente
9	Funktion 5
xxx	siehe Typenschlüssel der Bedienelemente
10	Konfiguration Kabeleinführungen
A ... R	Kabeleinführungen Standardkonfiguration, siehe Tabelle
X	keine Kabeleinführungen
Z	Kabeleinführungen gemäß Spezifikation
11	Zündschutzart
1	Ex db eb, Ex tb
3	Ex i*, Ex tb
5	gemischt, z.B.: Ex db eb ib tb

Abmessungen und Gehäusedetails

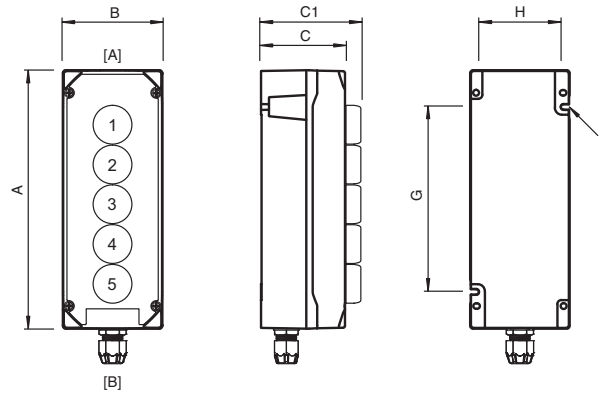

Typ	Bedienelemente Größe und Anzahl	Abmessungen [mm]				Befestigung [mm]			Masse circa [kg]
		A	B	C	C1	G	H	J	
LRP1.*	1x klein / 1x groß	90	88	85	134,5	50	72,5	5,6	0,7
LRP2.*	2x klein	132	88	85	134,5	93	72,5	5,6	0,7
LRP2L.*	2x klein / 1x groß (4-polig)	160	100	85	134,5	97	88	5,6	0,9
LRP3.*	3x klein	178	88	85	134,5	136	72,5	5,6	1
LRP5L.*	5x klein / 2x groß	260	100	85	134,5	186	88	5,6	1,2

Außenmaß C1 zeigt Maximum, es variiert in Abhängigkeit der Bedienelemente

Kabeleinführungen Anzahl je Größe

Typen-schlüssel	Kabeleinführungen Fläche A			Kabeleinführungen Fläche B		
	Anzahl	Typ	Klemmbereich	Anzahl	Typ	Klemmbereich
.B.	-	-	-	1	CG.PEDS1.M20.*	6 ... 12 mm
.C.	-	-	-	1	CG.PEDS1.M25.*	9 ... 17 mm
.E.	1	SP.PE.M20.*	-	1	CG.PEDS1.M20.*	6 ... 12 mm
.F.	1	SP.PE.M25.*	-	1	CG.PEDS1.M25.*	9 ... 17 mm

Für weitere Konfigurationen wenden Sie sich bitte an Pepperl+Fuchs

Standardvarianten

Typ	Funktion	Farbe	Beschriftung	Schalterfunktion	Anzahl Pole	Kontaktkonfiguration	Schalterkonfiguration	Elektr. Spezifikationen	Schalt-diagramm	Abbildung, Beispiel
LRP1.D. PGMX.*	Drucktaster	grün (A)	I	tastend	2	1x Schließer / 1x Öffner	-	(1)		
LRP1.D. DMMX.*	Doppel-drucktaster	rot / grün (B)	0 - I	tastend	2	1x Schließer / 1x Öffner	-	(1)		
LRP1.D. E4MX.*	Pilztaster 40 mm	rot	-	rastend, Drehentriegelung	2	1x Schließer / 1x Öffner	-	(1)		
LRP1.D. E4MZAR.*	Pilztaster, rot, mit Schutzdeckel, Plastik	rot	-	rastend, Drehentriegelung	2	1x Schließer / 1x Öffner	-	(1)		
LRP1.D. E4MZPR.*	Pilztaster, rot, mit Schutzkragen, Plastik, abschließbar	rot	-	rastend, Drehentriegelung	2	1x Schließer / 1x Öffner	-	(1)		
LRP1.D. JRMX.*	Pilztaster, abschließbar	rot	-	rastend, Schlüsselentriegelung	2	1x Schließer / 1x Öffner	-	(1)		
LRP1.D. S1OX.*	Großer Steuerschalter, mit Kragen, abschließbar in '0'	schwarz	0 - I	rastend - rastend	2	2x Schließer	2 Positionen, linke Stellung AUS	(1)		
LRP1.D. BUZKS1.*	Summer	schwarz	-	-	-	-	-	(4)		
LRP1.D. BUZRF1.*	Summer mit Blitzleuchte	rot	-	-	-	-	-	(4)		

Veröffentlichungsdatum: 2023-03-08 Ausgabedatum: 2023-03-08 Dateiname: 1211400_ger.pdf

Beachten Sie „Allgemeine Hinweise zu Pepperl+Fuchs-Produktinformationen“.

Pepperl+Fuchs-Gruppe
www.pepperl-fuchs.com

USA: +1 330 486 0002
pa-info@us.pepperl-fuchs.com

Deutschland: +49 621 776 2222
pa-info@de.pepperl-fuchs.com

Singapur: +65 6779 9091
pa-info@sg.pepperl-fuchs.com

Standardvarianten

Typ	Funktion	Farbe	Beschriftung	Schalterfunktion	Anzahl Pole	Kontaktkonfiguration	Schalterkonfiguration	Elektr. Spezifikationen	Schalt-diagramm	Abbildung, Beispiel
LRP2.D. PGMX. PRMX.*	Drucktaster	grün (B)	I	tastend	2	1x Schließer / 1x Öffner	-	(1)		
	Drucktaster	rot (B)	0	tastend	2	1x Schließer / 1x Öffner	-	(1)		
LRP2.D. PGMX. E4MX.*	Drucktaster	grün (A)	I	tastend	2	1x Schließer / 1x Öffner	-	(1)		
	Pilztaster	rot	-	rastend, Drehentriegelung	2	1x Schließer / 1x Öffner	-	(1)		
LRP2.D. DMMX. E4MX.*	Drucktaster	rot / grün (B)	I	tastend	2	1x Schließer / 1x Öffner	-	(1)		
	Pilztaster	rot	-	rastend, Drehentriegelung	2	1x Schließer / 1x Öffner	-	(1)		
LRP3.D. PGMX. PRMX. E4MX.*	Drucktaster	grün (B)	I	tastend	2	1x Schließer / 1x Öffner	-	(1)		
	Drucktaster	rot (B)	0	tastend	2	1x Schließer / 1x Öffner	-	(1)		
	Pilztaster	rot	-	rastend, Drehentriegelung	2	1x Schließer / 1x Öffner	-	(1)		
LRP3.D. LRLX. DMMX. E4MX.*	LED Leuchtmelder	rot	-	-	-	-	-	(3)		
	Doppeldrucktaster	rot / grün (B)	0 - I	tastend	2	1x Schließer / 1x Öffner	-	(2)		
	Pilztaster	rot	-	rastend, Drehentriegelung	2	1x Schließer / 1x Öffner	-	(2)		

Veröffentlichungsdatum: 2023-03-08 Ausgabedatum: 2023-03-08 Dateiname: 1211400_ger.pdf

Beachten Sie „Allgemeine Hinweise zu Pepperl+Fuchs-Produktinformationen“.

Pepperl+Fuchs-Gruppe
www.pepperl-fuchs.com

USA: +1 330 486 0002
pa-info@us.pepperl-fuchs.com

Deutschland: +49 621 776 2222
pa-info@de.pepperl-fuchs.com

Singapur: +65 6779 9091
pa-info@sg.pepperl-fuchs.com

Standard Variants

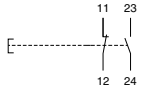
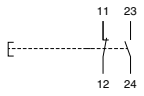
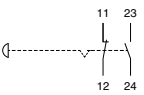
Typ	Funktion	Farbe	Beschriftung	Schalterfunktion	Anzahl Pole	Kontaktkonfiguration	Schalterkonfiguration	Elektr. Spezifikationen	Schalt-diagramm	Abbildung, Beispiel
LRP5L.D. LRLX. PGMX. PRMX. E4MX.*	LED Leuchtmelder	rot	-	-	-	-	-	(3)		
	Drucktaster	grün (B)	I	tastend	2	1x Schließer / 1x Öffner	-	(2)		
	Drucktaster	rot (B)	O	tastend	2	1x Schließer / 1x Öffner	-	(2)		
	Pilztaster	rot	-	rastend, Drehentriegelung	2	1x Schließer / 1x Öffner	-	(2)		

Elektrische Daten und Beschriftung

Referenz in Standardvarianten	Gebrauchskategorie	Bemessungsbetriebsspannung	Bemessungsbetriebsstrom
(1)	AC12 - 12 ... 250 V AC - 13 A AC15 - 12 ... 250 V AC - 10 A DC13 - 12 ... 110 V DC - 1 A	-	-
(2)	AC12 - 12 ... 250 V AC - 6 A AC15 - 12 ... 250 V AC - 6 A DC13 - 12 ... 110 V DC - 1 A	-	-
(3)	-	30 ... 250 V AC 20 ... 24 V DC	-
(4)	-	10 ... 28 V AC/DC	-
Beschriftung			
(A)	Zusätzliche Drucktastereinsätze im Lieferumfang: rot '0', rot 'STOP', rot 'OFF', grün 'START', grün 'ON', schwarz 'I', schwarz 'Pfeil aufwärts'		
(B)	Zusätzliche Drucktastereinsätze im Lieferumfang: rot 'STOP', rot 'OFF', grün 'START', grün 'ON', schwarz 'I', schwarz 'II', 2x schwarz 'Pfeil aufwärts'		

Veröffentlichungsdatum: 2023-03-08 Ausgabedatum: 2023-03-08 Dateiname: i211400_ger.pdf

Beachten Sie „Allgemeine Hinweise zu Pepperl+Fuchs-Produktinformationen“.

Pepperl+Fuchs-Gruppe
www.pepperl-fuchs.com

USA: +1 330 486 0002
pa-info@us.pepperl-fuchs.com

Deutschland: +49 621 776 2222
pa-info@de.pepperl-fuchs.com

Singapur: +65 6779 9091
pa-info@sg.pepperl-fuchs.com

Konfigurationen

Konfigurationen mit 1 Funktion



LRP1.*

Maximale Konfiguration (1)



LRP1.*

Große Betätiger 2-polig (2)



LRP2.*

Große Betätiger 4-polig (3)

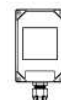

LRP2.L.*

Sichtfenster (4)

Konfigurationen mit 2 Funktionen



LRP2.*

Maximale Konfiguration (1)

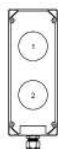

LRP5.L.*

2 große Betätiger (2)

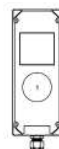

LRP5.L.*

Fenster + 1 großer Betätiger (4)



LRP5.L.*

2 Fenster (4)

Konfigurationen mit 3 Funktionen



LRP3.*

Maximale Konfiguration (1)



LRP5.L.*

Fenster + 1 kleiner + 1 großer
Betätiger (4)

Konfigurationen mit 4 oder 5 Funktionen



LRP5.L.*

4 kleine Betätiger (1)



LRP5.L.*

Maximale Konfiguration (1)

- (1) Kleine Bedienelemente mit 2-poligen Kontaktblöcken
Kleine Bedienelemente umfassen alle Drucktaster, kleine Drehgriffe, LED-Leuchtmelder und Potentiometer
- (2) Große Bedienelemente und alle Bedienelemente mit 2-poligen Kontaktmodulen, Schutzdeckeln oder Schutzkragen
- (3) Kleine und große Bedienelemente und alle Bedienelemente mit 4-poligen Kontaktmodulen, Schutzdeckeln oder Schutzkragen
- (4) Sichtfenster mit Amperemeter oder Voltmeter in Kombination mit Bedienelementen

Hinweis: der Einbau von Schildträgern ist abhängig von der Konfiguration der Bedienelemente

Alle Öffnerkontakte sind zwangsöffnend für NOT-AUS-Funktionen

Für weitere Konfigurationen wenden Sie sich bitte an Pepperl+Fuchs

Drucktaster, Nothalttaster und Notauktaster

Drucktaster Betätigungsvorsätze			
Typ	Farbe	Beschriftung	Bild
CFP.PA	rot	keine	
CFP.PR	rot	0	
CFP.PC	rot	STOP	
CFP.PD	rot	OFF	
CFP.PE	grün	keine	
CFP.PG	grün	I	
CFP.PI	grün	II	
CFP.PF	grün	START	
CFP.PH	grün	ON	
CFP.PY	gelb	keine	
CFP.PO	bernsteinfarben	keine	
CFP.PW	weiß	keine	
CFP.PB	blau	keine	
CFP.PJ	blau	RESET	
CFP.PK	schwarz	keine	
CFP.PL	schwarz	0	
CFP.PN	schwarz	I	
CFP.PP	schwarz	II	
CFP.PQ	schwarz	III	
CFP.PT	schwarz	IV	
CFP.PU	schwarz	Pfeil nach oben	
CFP.PV	schwarz	Pfeil nach unten	
CFP.PZ*	siehe individuelle Datenblätter		

Betätigungsvorsätze - technische Daten	
Mechanische Daten	
Abmessungen	siehe Datentabelle
Befestigung	Verwendung mit boden- und deckelbefestigten Modulen
Schutzart	IP66
Masse	siehe Datentabelle
Material	
Gehäuse	Polyamid (PA)
Finish	Eigenfarbe schwarz
Flachdichtung	Silikon
Umgebungsbedingungen	
Umgebungstemperatur	-40 ... 55 °C (-40 ... 131 °F)
Gebrauchstemperatur	-40 ... 65 °C (-40 ... 149 °F)
Daten für den Einsatz in Verbindung mit explosionsgefährdeten Bereichen	
EU-Baumusterprüfbescheinigung	CML 16 ATEX 3339U
Kennzeichnung	II 2 GD Ex e IIC Gb Ex tb IIIC Db
Internationale Zulassungen	
IECEx-Zulassung	IECEx CML 16.0114U
Konformität	
Schutzart	EN 60529
CE-Kennzeichnung	0102
Allgemeine Informationen	
Ergänzende Informationen	Beachten Sie, soweit zutreffend, die EG-Baumusterprüfbescheinigungen, Konformitätsaussagen, Konformitätserklärungen, Konformitätsbescheinigungen und Betriebsanleitungen. Diese Informationen finden Sie unter www.pepperl-fuchs.com
Gehäusetyp	LC*, LR* FXL*.CS, SR.CS* GR.CS*

Beachten Sie „Allgemeine Hinweise zu Pepperl+Fuchs-Produktinformationen“.

Drucktaster, Nothalttaster und Not austaster

Nothalttaster Betätigungsvorsätze

Typ	Funktion	Farbe	Beschriftung	Schalterfunktion	Durchmesser	Schalt- diagramm	Bild
CFP.E4	Pilztaster	rot	keine	verrastend, Drehentriegelung	40 mm		
CFP.E5	Pilztaster	rot	keine	verrastend, Drehentriegelung	55 mm		
CFP.JR	Pilztaster	rot	keine	verrastend, Schlüssel- entriegelung	39 mm		

Sonstige Drucktaster Betätigungsvorsätze

Typ	Funktion	Farbe	Beschriftung	Schalterfunktion	Durchmesser	Schalt- diagramm	Bild
CFP.DM	Druck- taster	rot / grün	0 - I	tastend	70 mm x 39 mm		
CFP.MK	Pilztaster	schwarz	keine	tastend	39 mm		
CFP.MR	Pilztaster	rot	keine	tastend	39 mm		
CFP.MG	Pilztaster	grün	keine	tastend	39 mm		

Drucktaster, Nothalttaster und Not austaster

Drucktaster und Nothalttaster - Abmessungen

Typ	Funktion	Durchmesser [mm]	Stärke Schalttafelwand [mm]	Durchmesser Durchgangsbohrung [mm]	Länge außerhalb Gehäuse [mm]	Gesamtlänge [mm]	Masse [g]
		D2	PT	DT	H	L	
CFP.P*	Drucktaster	39	1 ... 6	30,6	15,5	35,4	25
CFP.DM*	Drucktaster	70 x 39	1 ... 6	30,6	15,5	35,4	38
CFP.E4	Pilztaster	40	1 ... 6	30,6	41,8	62,1	52
CFP.E5	Pilztaster	55	1 ... 6	30,6	41,8	62,1	58
CFP.JR	Pilztaster, Schlüssellentriegelung	39	1 ... 6	30,6	49,5	70	65
CFP.M*	Pilztaster	37	1 ... 6	30,6	41,2	60,7	46

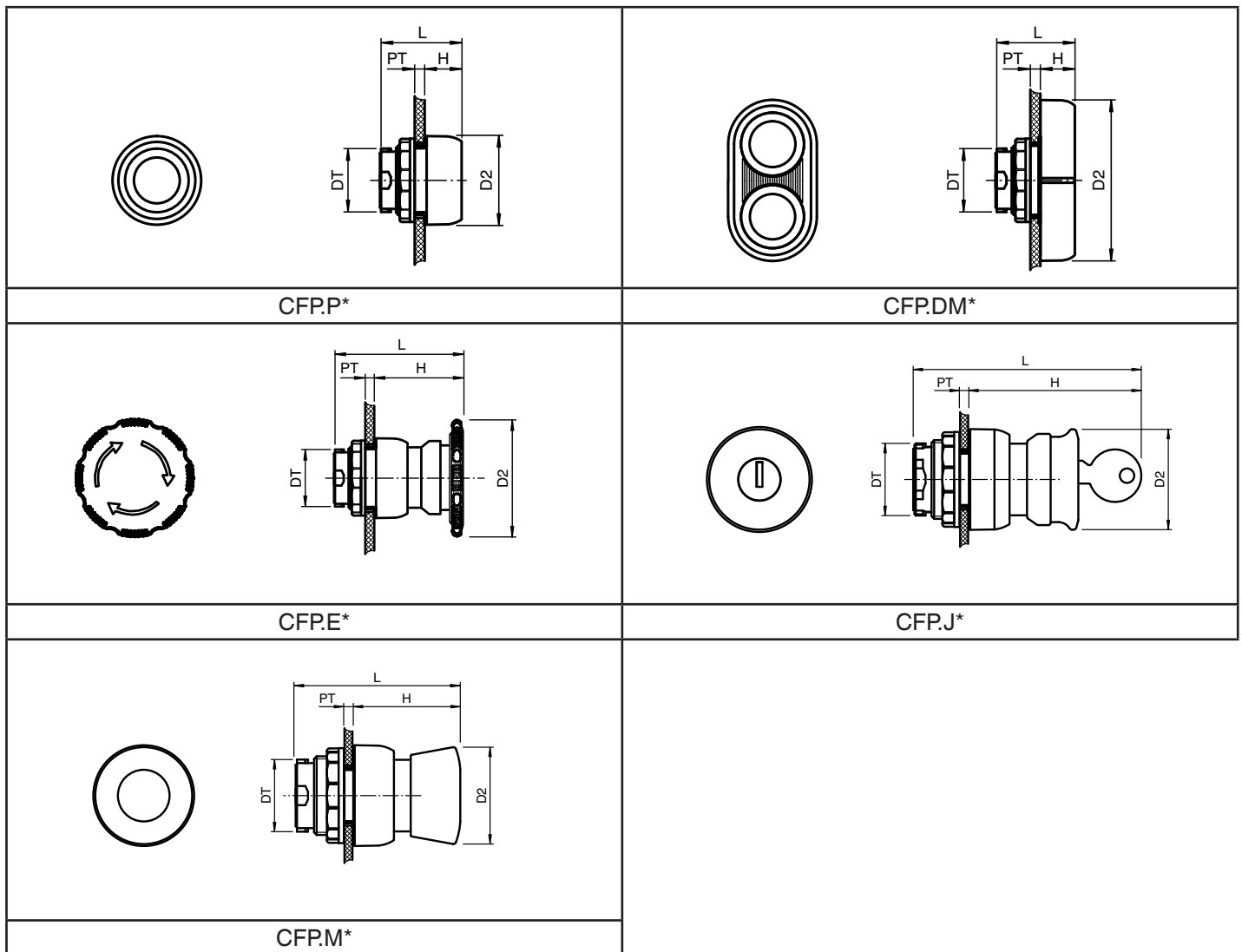

Veröffentlichungsdatum: 2023-03-08 Ausgabedatum: 2023-03-08 Dateiname: i211400_ger.pdf

Beachten Sie „Allgemeine Hinweise zu Pepperl+Fuchs-Produktinformationen“.

Pepperl+Fuchs-Gruppe
www.pepperl-fuchs.com





USA: +1 330 486 0002
pa-info@us.pepperl-fuchs.com

Deutschland: +49 621 776 2222
pa-info@de.pepperl-fuchs.com

Singapur: +65 6779 9091
pa-info@sg.pepperl-fuchs.com

Drucktaster, Nothalttaster und Not austaster

Kontaktblöcke

Typ	Befestigung	Anzahl Pole	Kontakt-konfiguration	Schaltdiagramm	Bild
CFPM	bodenbefestigt	2	1x Schließer / 1x Öffner		
CFPC	bodenbefestigt	2	2x Öffner		
CFPO	bodenbefestigt	2	2x Schließer		

Kontaktblöcke - technische Daten

Elektrische Daten

Betriebsspannung 250 V max.

Betriebsstrom 16 A max.

Klemmenkapazität 2,5 mm²Klemmen-
Anzugsdrehmoment 0,8 Nm

Gebrauchskategorie
 AC12: 12 ... 250 V AC - 16 A
 AC15: 12 ... 250 V AC - 10 A
 DC13: 12 ... 110 V DC - 1 A
 DC13: 12 ... 24 V DC - 1 A

Mechanische Daten

Mechanische
Lebensdauer 1000000 Schaltungen

Schutzart IP20

Material

Gehäuse Polyamid (PA)

Umgebungsbedingungen

Gebrauchstemperatur -40 ... 90 °C (-40 ... 194 °F)

Daten für den Einsatz in Verbindung mit
explosionsgefährdeten BereichenEU-Baumuster-
prüfbescheinigung CML 16 ATEX 3339UKennzeichnung  II 2 G
Ex de IIC Gb

Kontaktblöcke - technische Daten

Internationale Zulassungen

IECEx-Zulassung IECEx CML 16.0114U

Konformität

Schutzart EN 60529

Gebrauchskategorie IEC / EN 60947

CE-Kennzeichnung 0102

Allgemeine Informationen

Ergänzende
Informationen

Beachten Sie, soweit zutreffend, die EG-Baumusterprüfbescheinigungen, Konformitätsaussagen, Konformitätserklärungen, Konformitätsbescheinigungen und Betriebsanleitungen. Diese Informationen finden Sie unter www.pepperl-fuchs.com

Drucktaster, Nothalttaster und Not austaster



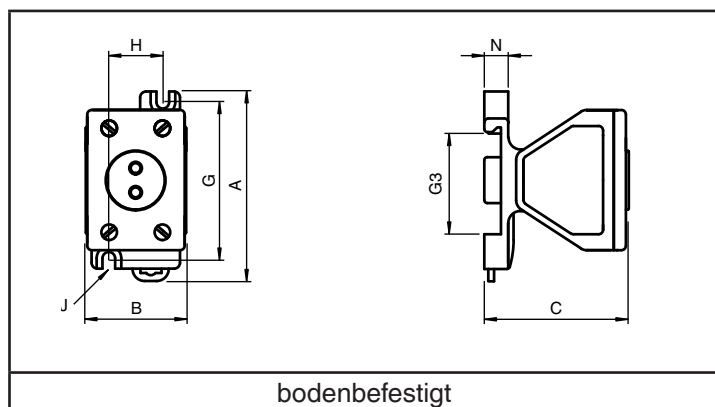

Kontaktblöcke - Abmessungen

Befestigung	Außenmaße [mm]			Befestigungsbohrungen [mm]			Stärke Befestigungslaschen [mm]	Hut-schieneaufnahme	Masse [g]	Gehäuse-typ
	A	B	C	G	H	Durchm. J	N	G3		
bodenbefestigt	63	33,4	50	52	18	4,2	8	35,6	68	LC*, LR* GR.CS* SR.CS*



Leuchtdrucktaster

Leuchtdrucktaster Betätigungsvorsätze

Typ	Linsenfarbe	Schalterfunktion	Schalt-diagramm	Bild
CFP.IR	rot	tastend	E-----	
CFP.IG	grün	tastend	E-----	
CFP.IO	bernsteinfarben	tastend	E-----	
CFP.IW	weiß	tastend	E-----	
CFP.IB	blau	tastend	E-----	

Betätigungsvorsätze - technische Daten

Mechanische Daten	
Schutzart	IP66
Material	
Gehäuse	Polyamid (PA)
Finish	Eigenfarbe schwarz
Flachdichtung	Silikon
Umgebungsbedingungen	
Umgebungstemperatur	-40 ... 55 °C (-40 ... 131 °F)
Gebrauchstemperatur	-40 ... 65 °C (-40 ... 149 °F)
Daten für den Einsatz in Verbindung mit explosionsgefährdeten Bereichen	
EU-Baumusterprüfbescheinigung	CML 16 ATEX 3339U
Kennzeichnung	 II 2 GD Ex e IIC Gb Ex tb IIIC Db
Internationale Zulassungen	
IECEX-Zulassung	IECEX CML 16.0114U
Konformität	
Schutzart	EN 60529
CE-Kennzeichnung	0102
Allgemeine Informationen	
Ergänzende Informationen	Beachten Sie, soweit zutreffend, die EG-Baumusterprüfbescheinigungen, Konformitätsaussagen, Konformitätserklärungen, Konformitätsbescheinigungen und Betriebsanleitungen. Diese Informationen finden Sie unter www.pepperl-fuchs.com

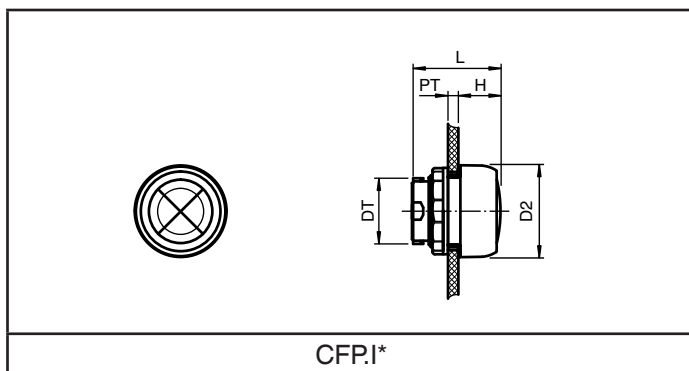

Leuchtdrucktaster Betätigungsvorsätze - Abmessungen

Durchmesser [mm]	Stärke Schalttafelwand [mm]	Durchmesser Durchgangsbohrung [mm]	Länge außerhalb Gehäuse [mm]	Gesamtlänge [mm]	Masse [g]	Befestigung	Gehäuse-typ
D2	PT	DT	H	L			
39	1 ... 6	30,6	17,5	36,8	21	Verwendung mit boden- und deckelbefestigten Modulen	LC*, LR* FXL*.CS GR.CS* SR.CS*

Veröffentlichungsdatum: 2023-03-08 Ausgabedatum: 2023-03-08 Dateiname: i211400_ger.pdf

Beachten Sie „Allgemeine Hinweise zu Pepperl+Fuchs-Produktinformationen“.

Pepperl+Fuchs-Gruppe
www.pepperl-fuchs.com



USA: +1 330 486 0002
pa-info@us.pepperl-fuchs.com

Deutschland: +49 621 776 2222
pa-info@de.pepperl-fuchs.com

Singapur: +65 6779 9091
pa-info@sg.pepperl-fuchs.com

Leuchtdrucktaster

LED-Kontaktmodule

Typ	Befestigung	Betriebsspannung [V]	Anzahl Pole	Kontaktkonfiguration	Schaltdiagramm	Bild
CFP.IL	bodenbefestigt	10 ... 28 V AC/DC	1	1x Schließer		
CFP.I	bodenbefestigt	30 ... 250 V AC	1	1x Schließer		
CFP.II	bodenbefestigt	10 ... 28 V AC/DC Ex ia	1	1x Schließer		
CFP.JL	bodenbefestigt	10 ... 28 V AC/DC	1	1x Öffner		
CFP.J	bodenbefestigt	30 ... 250 V AC	1	1x Öffner		
CFP.JI	bodenbefestigt	10 ... 28 V AC/DC Ex ia	1	1x Öffner		

Leuchtdrucktaster

LED-Kontaktmodule - Abmessungen

Befestigung	Außenmaße [mm]				Befestigungsbohrungen [mm]			Befestigungslaschen [mm]	Hut-schienen-aufnahme [mm]	Masse [g]	Gehäuse-typ
	A	B	C	L	G	H	Durchm. J	N	G3		
bodenbefestigt	63	33,4	47	82	52	18	4,2	8	35,6	72	LC*, LR* GR.CS* SR.CS*

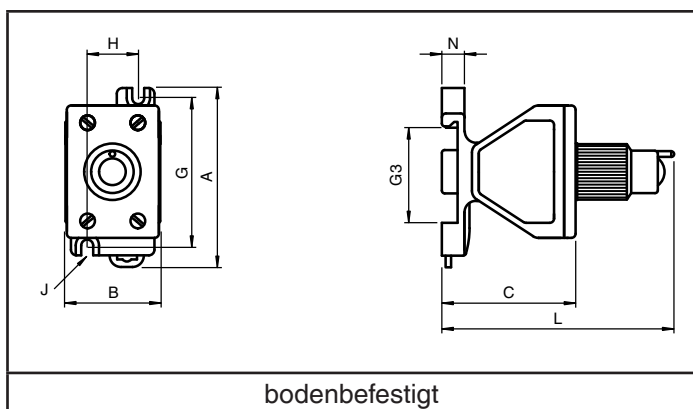

LED Kontaktmodule - technische Daten

Elektrische Daten

Betriebsspannung	250 V max.
Betriebsstrom	10 A max.
Leistungsaufnahme	1 W max.
Klemmenkapazität	2.5 mm ²
Klemmen-Anzugsdrehmoment	0.8 Nm
Gebrauchskategorie	AC15: 10 ... 250 V AC - 10 A DC13: 10 ... 24 V DC - 1 A

Mechanische Daten

Mechanische Lebensdauer	1000000 Schaltungen
Schutzart	IP20

Material

Gehäuse	Polyamid (PA)
---------	---------------

Umgebungsbedingungen

Gebrauchstemperatur	-55 ... 90 °C (-67 ... 194 °F)
---------------------	--------------------------------

Daten für den Einsatz in Verbindung mit explosionsgefährdeten Bereichen

EU-Baumuster-prüfbescheinigung	CML 16 ATEX 3339U
Kennzeichnung	Ex II 2 G Ex de IIC Gb

Eigensichere Varianten

Kennzeichnung	Ex II 1 G Ex ia IIC Ga
Spannung U _i	28 V
Strom I _i	93 mA
Leistung P _i	0,651 W
Innere Kapazität C _i	0 µF
Innere Induktivität L _i	0 mH

Internationale Zulassungen

IECEX-Zulassung	IECEX CML 16.0114U
-----------------	--------------------

Konformität

Schutzart	EN 60529
Gebrauchskategorie	IEC / EN 60947-3
CE-Kennzeichnung	0102

LED Kontaktmodule - technische Daten

Allgemeine Informationen

Ergänzende Informationen

Beachten Sie, soweit zutreffend, die EG-Baumusterprüfbescheinigungen, Konformitätsaussagen, Konformitätserklärungen, Konformitätsbescheinigungen und Betriebsanleitungen. Diese Informationen finden Sie unter www.pepperl-fuchs.com

Steuerschalter Betätigungsvorsätze, zur Verwendung in LCP*, LCS* und LR*

Steuerschalter Betätigungsvorsätze								
Typ	Funktion	Durchmesser [mm]	Schalterkonfiguration	Schalt- diagramm	Schalter- Funkt- tion	Beschriftung	Ab- schließ- bar	Bild
CFP.N1	Drehbetätiger	39	Umschalter, 2 Positionen, linke Stellung AUS		L - L	0 - I	-	
CFP.N2	Drehbetätiger	39	Umschalter, 2 Positionen		L - L	I - II	-	
CFP.N3	Drehbetätiger	39	Umschalter, 3 Positionen, mittlere Stellung AUS		L - L - L	I - 0 - II	-	
CFP.N3S	Drehbetätiger	39	Umschalter, 3 Positionen, mittlere Stellung AUS		S - L - S	I - 0 - II	-	
CFP.N5	Drehbetätiger	39	Umschalter, 3 Positionen, linke Stellung AUS		L - L - L	0 - I - II	-	
CFP.S1	Drehbetätiger	60	Umschalter, 2 Positionen, linke Stellung AUS		L - L	0 - I	ja	
CFP.S2	Drehbetätiger	60	Umschalter, 2 Positionen		L - L	I - II	-	
CFP.S3	Drehbetätiger	60	Umschalter, 3 Positionen, mittlere Stellung AUS		L - L - L	I - 0 - II	ja	
CFP.S3S	Drehbetätiger	60	Umschalter, 3 Positionen, mittlere Stellung AUS		S - L - S	I - 0 - II	ja	
CFP.S5	Drehbetätiger	60	Umschalter, 3 Positionen, linke Stellung AUS		L - L - L	0 - I - II	ja	
CFP.K1	Schlüssel-Drehbetätiger	39	Umschalter, 2 Positionen, linke Stellung AUS		L - L	0 - I	ja	
CFP.K1S	Schlüssel-Drehbetätiger	39	Umschalter, 2 Positionen, linke Stellung AUS		L - S	0 - I	ja	
CFP.K3	Schlüssel-Drehbetätiger	39	Umschalter, 3 Positionen, mittlere Stellung AUS		L - L - L	I - 0 - II	ja	
CFP.K3S	Schlüssel-Drehbetätiger	39	Umschalter, 3 Positionen, mittlere Stellung AUS		S - L - S	I - 0 - II	ja	

Schalter Funktion: L = rastend, S = tastend

Steuerschalter Betätigungsvorsätze

Betätigungsvorsätze - Abmessungen

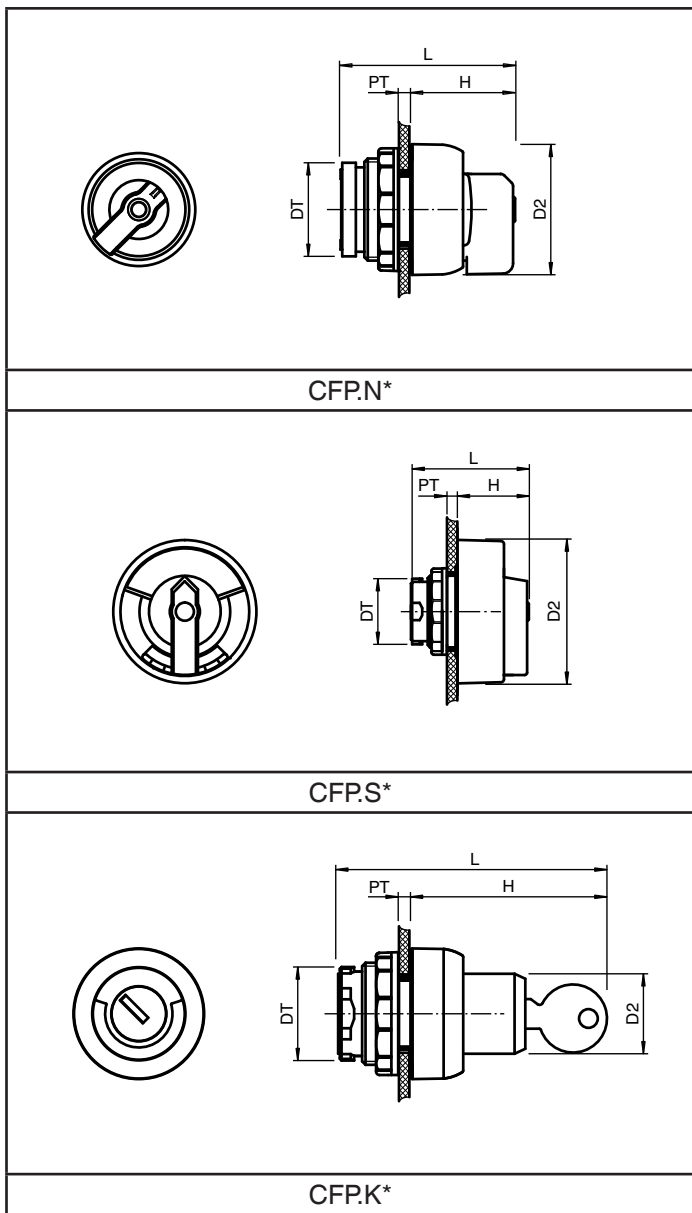

Betätigungsvorsätze - technische Daten

Mechanische Daten

Schutzart	siehe Datentabelle
Befestigung	Verwendung mit boden- und deckelbefestigten Modulen
Schutzart	IP66
Masse	siehe Datentabelle

Material

Gehäuse	Polyamid (PA)
Finish	Eigenfarbe schwarz
Flachdichtung	Silikon

Umgebungsbedingungen

Umgebungstemperatur	-40 ... 55 °C (-40 ... 131 °F)
Gebrauchstemperatur	-40 ... 65 °C (-40 ... 149 °F)

Daten für den Einsatz in Verbindung mit explosionsgefährdeten Bereichen

EU-Baumusterprüfbescheinigung	CML 16 ATEX 3339U
Kennzeichnung	Ex II 2 GD Ex e IIC Gb Ex tb IIIC Db

Internationale Zulassungen



IECEX-Zulassung	IECEX CML 16.0114U
-----------------	--------------------

Konformität

Schutzart	EN 60529
CE-Kennzeichnung	0102

Allgemeine Informationen

Ergänzende Informationen	Beachten Sie, soweit zutreffend, die EG-Baumusterprüfbescheinigungen, Konformitätsaussagen, Konformitätserklärungen, Konformitätsbescheinigungen und Betriebsanleitungen. Diese Informationen finden Sie unter www.pepperl-fuchs.com
--------------------------	---

Typ	Durchmesser [mm]	Stärke Schalttafelwand [mm]	Durchmesser Durchgangsbohrung [mm]	Länge außerhalb Gehäuse [mm]	Gesamtlänge [mm]	Masse [g]	Beispielbild
	D2	PT	DT	H	L		
CFP.N*	39	1 ... 6	30,6	30,5	50,5	30	
CFP.S*	60	1 ... 6	30,6	30,5	50,5	46	
CFP.K*	39	1 ... 6	30,6	49,5	70	46	

Beachten Sie „Allgemeine Hinweise zu Pepperl+Fuchs-Produktinformationen“.

Pepperl+Fuchs-Gruppe
www.pepperl-fuchs.com

USA: +1 330 486 0002
pa-info@us.pepperl-fuchs.com

Deutschland: +49 621 776 2222
pa-info@de.pepperl-fuchs.com

Singapur: +65 6779 9091
pa-info@sg.pepperl-fuchs.com

Steuerschalter, 2-polige Kontaktblöcke, zur Verwendung in LCP*, LCS* und LR*

Kombination 2-polige Kontaktblöcke und Betätigungsvorsätze

Betätigungs- vorsatz Funktion	Durch- messer [mm]	Schalter- konfiguration	Kontakt- block	Kontakte	Schalt- diagramm	Schalter Funk- tion	Be- schrif- tung	Ab- schließ- bar	(B)
Drehbetätiger	39	Umschalter, 2 Positionen, linke Stellung AUS	O	2x Schließer	(1)	L - L	0 - I	-	N1
Drehbetätiger	39	Umschalter, 2 Positionen	M	1x Schließer / 1x Öffner	(2)	L - L	I - II	-	N2
Drehbetätiger	39	Umschalter, 3 Positionen, mittlere Stellung AUS	O	2x Schließer	(4)	L - L - L	I - 0 - II	-	N3
Drehbetätiger	39	Umschalter, 3 Positionen, mittlere Stellung AUS	O	2x Schließer	(4)	S - L - S	I - 0 - II	-	N3S
Drehbetätiger	39	Umschalter, 3 Positionen, linke Stellung AUS	M	1x Schließer / 1x Öffner	(3)	L - L - L	0 - I - II	-	N5
Drehbetätiger	60	Umschalter, 2 Positionen, linke Stellung AUS	O	2x Schließer	(1)	L - L	0 - I	ja	S1
Drehbetätiger	60	Umschalter, 2 Positionen	M	1x Schließer / 1x Öffner	(2)	L - L	I - II	-	S2
Drehbetätiger	60	Umschalter, 3 Positionen, mittlere Stellung AUS	O	2x Schließer	(4)	L - L - L	I - 0 - II	ja	S3
Drehbetätiger	60	Umschalter, 3 Positionen, mittlere Stellung AUS	O	2x Schließer	(4)	S - L - S	I - 0 - II	ja	S3S
Drehbetätiger	60	Umschalter, 3 Positionen, linke Stellung AUS	M	1x Schließer / 1x Öffner	(3)	L - L - L	0 - I - II	ja	S5
Schlüssel- Drehbetätiger	39	Umschalter, 2 Positionen, linke Stellung AUS	O	2x Schließer	(1)	L - L	0 - I	ja	K1
Schlüssel- Drehbetätiger	39	Umschalter, 2 Positionen, linke Stellung AUS	O	2x Schließer	(1)	L - S	0 - I	ja	K1S
Schlüssel- Drehbetätiger	39	Umschalter, 3 Positionen, mittlere Stellung AUS	O	2x Schließer	(4)	L - L - L	I - 0 - II	ja	K3
Schlüssel- Drehbetätiger	39	Umschalter, 3 Positionen, mittlere Stellung AUS	O	2x Schließer	(4)	S - L - S	I - 0 - II	ja	K3S

Schalter Funktion: L = rastend, S = tastend
(B) = Betätigungsvorsatz Typenschlüssel

Kontaktblöcke

Typ	Befestigung	Anzahl Pole	Kontakt- konfiguration	Schaltdiagramm	Bild
CFPM	bodenbefestigt	2	1x Schließer / 1x Öffner		
CFPC	bodenbefestigt	2	2x Öffner		
CFPO	bodenbefestigt	2	2x Schließer		

Veröffentlichungsdatum: 2023-03-08 Ausgabedatum: 2023-03-08 Dateiname: 1211400_ger.pdf

Beachten Sie „Allgemeine Hinweise zu Pepperl+Fuchs-Produktinformationen“.

Pepperl+Fuchs-Gruppe
www.pepperl-fuchs.com

USA: +1 330 486 0002
pa-info@us.pepperl-fuchs.com

Deutschland: +49 621 776 2222
pa-info@de.pepperl-fuchs.com

Singapur: +65 6779 9091
pa-info@sg.pepperl-fuchs.com

Steuerschalter, 2-polige Kontaktblöcke, zur Verwendung in LCP*, LCS* und LR*

Schaltdiagramme

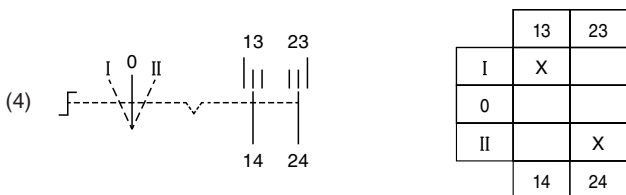
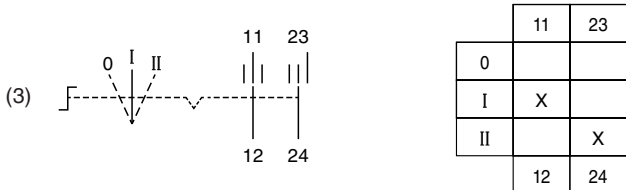
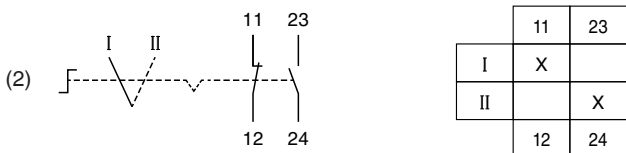
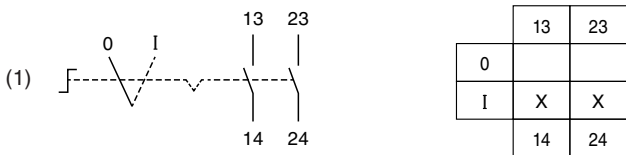

Kontaktblöcke - technische Daten

Elektrische Daten

Betriebsspannung	250 V max.
Betriebsstrom	16 A max.
Klemmenkapazität	2,5 mm ²
Klemmen-Anzugsdrehmoment	0,8 Nm
Gebrauchskategorie	AC12: 12 ... 250 V AC - 16 A AC15: 12 ... 250 V AC - 10 A DC13: 12 ... 110 V DC - 1 A DC13: 12 ... 24 V DC - 1 A

Mechanische Daten

Mechanische Lebensdauer	1000000 Schaltungen
Schutzart	IP20

Material

Gehäuse	Polyamid (PA)
---------	---------------

Umgebungsbedingungen

Gebrauchstemperatur	-40 ... 90 °C (-40 ... 194 °F)
---------------------	--------------------------------

Daten für den Einsatz in Verbindung mit explosionsgefährdeten Bereichen

EU-Baumuster-prüfbescheinigung	CML 16 ATEX 3339U
Kennzeichnung	II 2 G Ex de IIC Gb

Internationale Zulassungen

IECEx-Zulassung	IECEx CML 16.0114U
-----------------	--------------------

Konformität

Schutzart	EN 60529
Gebrauchskategorie	IEC / EN 60947
CE-Kennzeichnung	0102

Allgemeine Informationen

Ergänzende Informationen	Beachten Sie, soweit zutreffend, die EG-Baumusterprüfbescheinigungen, Konformitätsaussagen, Konformitätserklärungen, Konformitätsbescheinigungen und Betriebsanleitungen. Diese Informationen finden Sie unter www.pepperl-fuchs.com
--------------------------	---

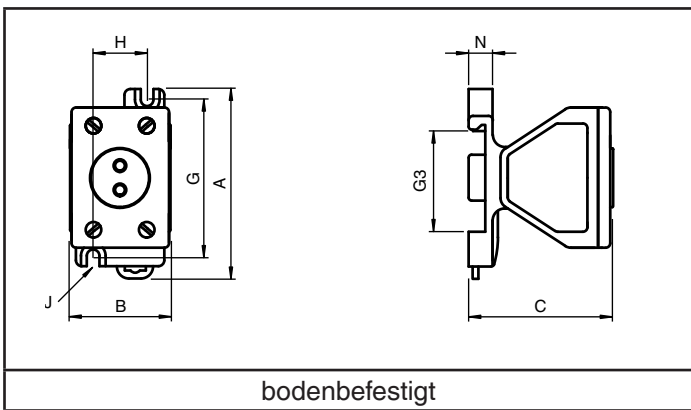

Kontaktblöcke - Abmessungen

Befestigung	Außenmaße [mm]			Befestigungsbohrungen [mm]			Stärke Befestigungslaschen [mm]	Hut-schienen-aufnahme	Masse [g]	Gehäuse-typ	
	A	B	C	G	H	Durchm. J					
bodenbefestigt	63	33,4	50	52	18	4,2	8	G3	35,6	68	LC*, LR*

Veröffentlichungsdatum: 2023-03-08 Ausgabedatum: 2023-03-08 Dateiname: 1211400_ger.pdf

Beachten Sie „Allgemeine Hinweise zu Pepperl+Fuchs-Produktinformationen“.

Pepperl+Fuchs-Gruppe
www.pepperl-fuchs.com

USA: +1 330 486 0002
pa-info@us.pepperl-fuchs.com

Deutschland: +49 621 776 2222
pa-info@de.pepperl-fuchs.com

Singapur: +65 6779 9091
pa-info@sg.pepperl-fuchs.com





Steuerschalter, 4-polige Kontaktblöcke, zur Verwendung in LCP*, LCS* und LR*

Kombination 4-polige Kontaktblöcke und Betätigungsvorsätze

Betätigungs- vorsatz Funktion	Durch- messer [mm]	Schalter- konfiguration	Kontakt- block	Kontakte	Schalt- dia- gramm	Schalter Funk- tion	Be- schrif- tung	Ab- schließ- bar	(B)
Drehbetätiger	60	Umschalter, 2 Positionen, linke Stellung AUS	03	4x Schließer	(5)	L - L	0 - I	ja	S1
Drehbetätiger	60	Umschalter, 2 Positionen	01	2x Schließer / 2x Öffner	(6)	L - L	I - II	-	S2
Drehbetätiger	60	Umschalter, 3 Positionen, mittlere Stellung AUS	03	4x Schließer	(7)	L - L - L	I - 0 - II	ja	S3
Drehbetätiger	60	Umschalter, 3 Positionen, mittlere Stellung AUS	03	4x Schließer	(7)	S - L - S	I - 0 - II	ja	S3S

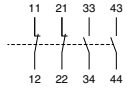
Schalter Funktion: L = rastend, S = tastend
(B) = Betätigungsvorsatz Typenschlüssel

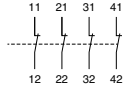
Kontaktblöcke

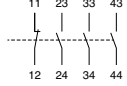
Typ	Befestigung	Anzahl Pole	Kontakt- konfiguration	Schaltdiagramm	Bild
CFP.01	bodenbefestigt	4	2x Schließer / 2x Öffner		
CFP.02	bodenbefestigt	4	4x Öffner		
CFP.03	bodenbefestigt	4	4x Schließer		
CFP.04	bodenbefestigt	4	1x Schließer / 3x Öffner		
CFP.05	bodenbefestigt	4	3x Schließer / 1x Öffner		

Veröffentlichungsdatum: 2023-03-08 Ausgabedatum: 2023-03-08 Dateiname: i211400_ger.pdf

Beachten Sie „Allgemeine Hinweise zu Pepperl+Fuchs-Produktinformationen“.

Steuerschalter, 4-polige Kontaktblöcke, zur Verwendung in LCP*, LCS* und LR*

Schalt diagramme

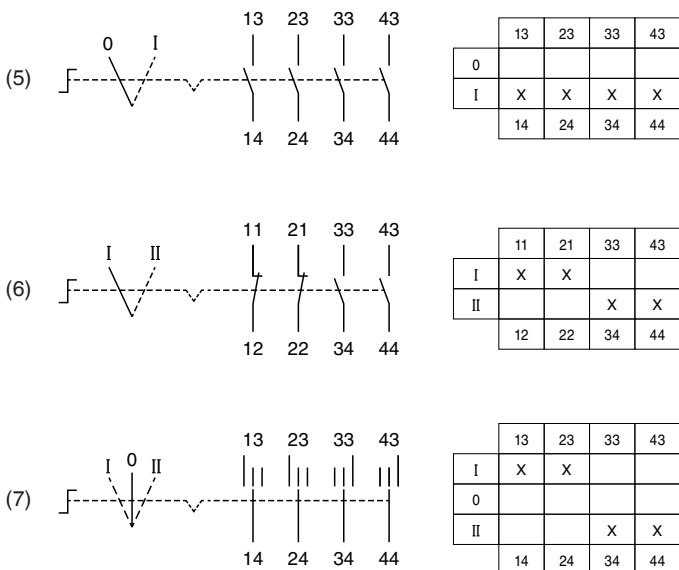

Kontaktblöcke - technische Daten

Elektrische Daten

Betriebsspannung	250 V max.
Betriebsstrom	16 A max.
Klemmenkapazität	2,5 mm ²
Klemmen-Anzugsdrehmoment	0,8 Nm
Gebrauchskategorie	AC12: 12 ... 250 V AC - 16 A AC15: 12 ... 250 V AC - 10 A DC13: 12 ... 110 V DC - 1 A DC13: 12 ... 24 V DC - 1 A

Mechanische Daten

Mechanische Lebensdauer	1000000 Schaltungen
Schutzart	IP20

Material

Gehäuse	Polyamid (PA)
---------	---------------

Umgebungsbedingungen

Gebrauchstemperatur	-40 ... 90 °C (-40 ... 194 °F)
---------------------	--------------------------------

Daten für den Einsatz in Verbindung mit explosionsgefährdeten Bereichen

EU-Baumuster-prüfbescheinigung	CML 16 ATEX 3339U
Kennzeichnung	II 2 G Ex de IIC Gb

Internationale Zulassungen

IECEx-Zulassung	IECEx CML 16.0114U
-----------------	--------------------

Konformität

Schutzart	EN 60529
Gebrauchskategorie	IEC / EN 60947
CE-Kennzeichnung	0102

Allgemeine Informationen

Ergänzende Informationen	Beachten Sie, soweit zutreffend, die EG-Baumusterprüfbescheinigungen, Konformitätsaussagen, Konformitätserklärungen, Konformitätsbescheinigungen und Betriebsanleitungen. Diese Informationen finden Sie unter www.pepperl-fuchs.com
--------------------------	---

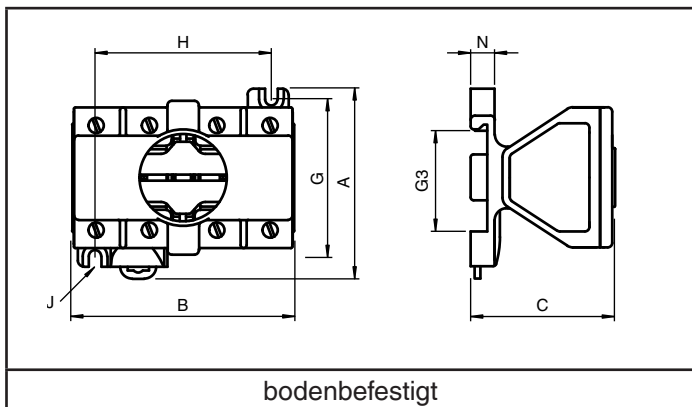

bodenbefestigt

Kontaktblöcke - Abmessungen

Befestigung	Außenmaße [mm]			Befestigungsbohrungen [mm]			Stärke Befestigungslaschen [mm]	Hut-schienen-aufnahme	Masse [g]	Gehäuse-typ	
	A	B	C	G	H	Durchm. J					
bodenbefestigt	63	74	58,6	52	58	4,2	8	G3	35,6	165	LC*, LR*

Veröffentlichungsdatum: 2023-03-08 Ausgabedatum: 2023-03-08 Dateiname: 1211400_ger.pdf

Beachten Sie „Allgemeine Hinweise zu Pepperl+Fuchs-Produktinformationen“.

Pepperl+Fuchs-Gruppe
www.pepperl-fuchs.com

USA: +1 330 486 0002
pa-info@us.pepperl-fuchs.com

Deutschland: +49 621 776 2222
pa-info@de.pepperl-fuchs.com

Singapur: +65 6779 9091
pa-info@sg.pepperl-fuchs.com

Steuerschalter, 4-polige Drehschaltmodule, zur Verwendung in LCP*, LCS* und LR*

Kombination 4-polige Drehschaltmodule und Betätigungsvorsätze

Schalterkonfiguration	Modul	Kontakte	Schalt- diagramm	Schalter Funktion	Beschrif- tung	Ab- schließ- bar	(B)
Umschalter, 2 Positionen, linke Stellung AUS	10	4x Schließer	(10)	L - L	0 - I	ja	T1
Umschalter, 2 Positionen	11	2x Schließer / 2x Öffner	(11)	L - L	I - II	-	T2
Umschalter, 2 Positionen	17	3x Schließer / 1x Öffner	(17)	L - L	I - II	-	T2
Umschalter, 2 Positionen	18	1x Schließer / 3x Öffner	(18)	L - L	I - II	-	T2
Umschalter, 3 Positionen, mittlere Stellung AUS	12	4x Schließer	(12)	L - L - L	I - 0 - II	ja	T3
Umschalter, 3 Positionen, mittlere Stellung AUS	14	4x Schließer	(14)	L - L - L	I - 0 - II	ja	T3
Umschalter, 3 Positionen, mittlere Stellung AUS, rechts und links tastend	13	4x Schließer	(13)	S - L - S	I - 0 - II	ja	T3
Umschalter, 3 Positionen	22	4x Schließer	(22)	L - L - L	I - 0 - II	-	T3
Umschalter, 3 Positionen	23	4x Schließer	(23)	L - L - L	0 - I - II	-	T5
Umschalter, 3 Positionen, rechts tastend	19	2x Schließer / 2x Öffner	(19)	L - L - S	0 - I - II	-	T5
Umschalter, 3 Positionen, rechts tastend	16	3x Schließer / 1x Öffner	(16)	L - L - S	0 - I - II	-	T5
Umschalter, 4 Positionen	15	3x Schließer / 1x Öffner	(15)	L - L - L - L	I - II - III - IV	-	T4
Umschalter, 4 Positionen, rechts tastend	20	4x Schließer	(20)	L - L - L - S	I - II - III - IV	-	T4
Umschalter, 4 Positionen	21	4x Schließer	(21)	L - L - L - L	I - II - III - IV	-	T4

Schalter Funktion: L = rastend, S = tastend
(B) = Betätigungsvorsatz Typenschlüssel

Steuerschalter, 4-polige Drehschaltmodule, zur Verwendung in LCP*, LCS* und LR*

Abmessungen

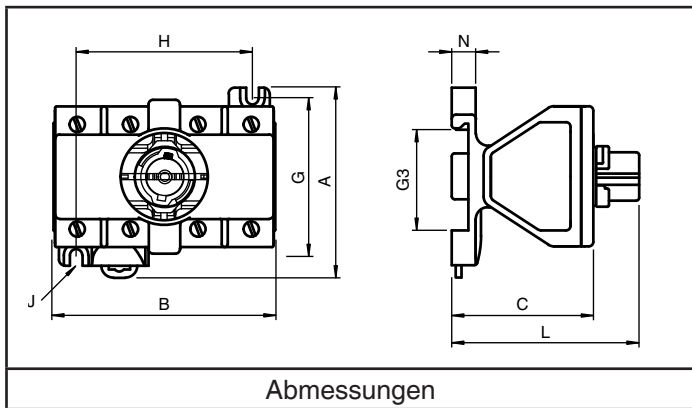
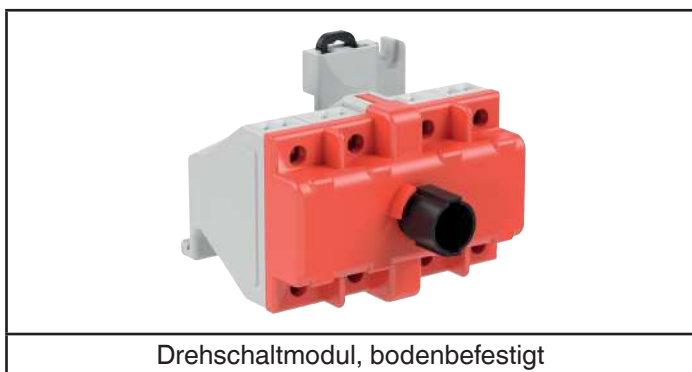

Drehschaltmodule - technische Daten

Elektrische Daten

Betriebsspannung	250 V max.
Betriebsstrom	16 A max.
Klemmenkapazität	2,5 mm ²
Klemmen-Anzugsdrehmoment	0,8 Nm
Gebrauchskategorie	AC12: 12 ... 250 V AC - 16 A AC15: 12 ... 250 V AC - 10 A DC13: 12 ... 110 V DC - 1 A DC13: 12 ... 24 V DC - 1 A

Mechanische Daten

Mechanische Lebensdauer	1000000 Schaltungen
Schutzart	IP20

Material

Gehäuse	Polyamid (PA)
---------	---------------

Umgebungsbedingungen

Gebrauchstemperatur	-40 ... 90 °C (-40 ... 194 °F)
---------------------	--------------------------------

Daten für den Einsatz in Verbindung mit explosionsgefährdeten Bereichen

EU-Baumuster-prüfbescheinigung	CML 16 ATEX 3339U
Kennzeichnung	II 2 G Ex de IIC Gb

Internationale Zulassungen

IECEx-Zulassung	IECEx CML 16.0114U
-----------------	--------------------

Konformität

Schutzart	EN 60529
Gebrauchskategorie	IEC / EN 60947
CE-Kennzeichnung	0102

Allgemeine Informationen

Ergänzende Informationen	Beachten Sie, soweit zutreffend, die EG-Baumusterprüfbescheinigungen, Konformitätsaussagen, Konformitätserklärungen, Konformitätsbescheinigungen und Betriebsanleitungen. Diese Informationen finden Sie unter www.pepperl-fuchs.com
--------------------------	---

Drehschaltmodule - Abmessungen

Befestigung	Außenmaße [mm]			Befestigungsbohrungen [mm]			Stärke Befestigungslaschen [mm]	Hut-schienen-aufnahme	Masse [g]	Gehäuse-typ
	A	B	C	G	H	Durchm. J				
bodenbefestigt	63	74	72	52	58	4,2	8	G3	171	LC*, LR*

Veröffentlichungsdatum: 2023-03-08 Ausgabedatum: 2023-03-08 Dateiname: 1211400_ger.pdf

Beachten Sie „Allgemeine Hinweise zu Pepperl+Fuchs-Produktinformationen“.

Pepperl+Fuchs-Gruppe
www.pepperl-fuchs.com

USA: +1 330 486 0002
pa-info@us.pepperl-fuchs.com

Deutschland: +49 621 776 2222
pa-info@de.pepperl-fuchs.com

Singapur: +65 6779 9091
pa-info@sg.pepperl-fuchs.com

Steuerschalter, 4-polige Drehschaltmodule, Schaltdiagramme

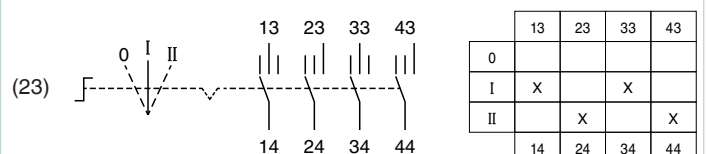
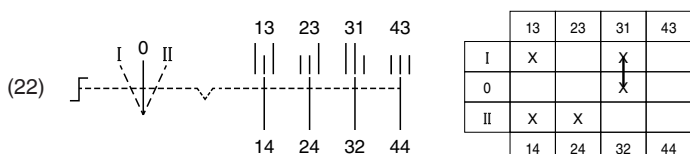
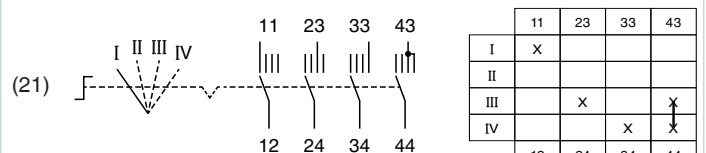
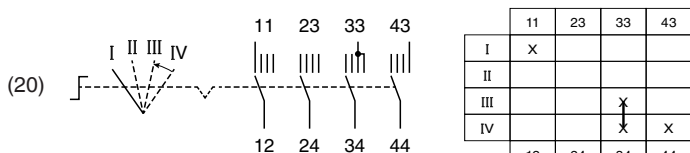
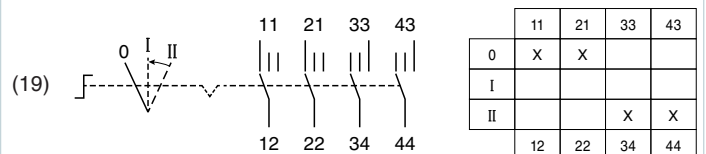
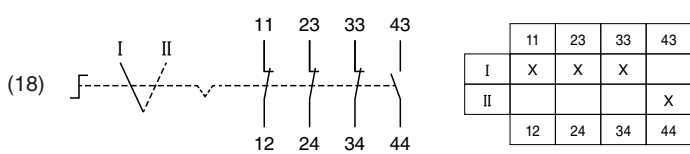
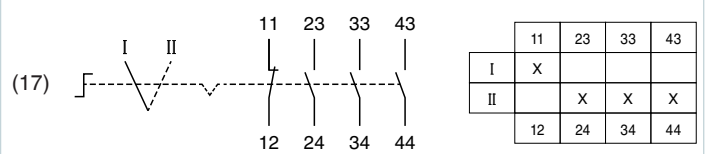
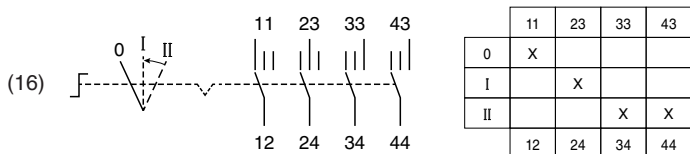
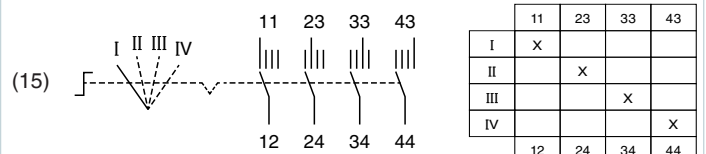
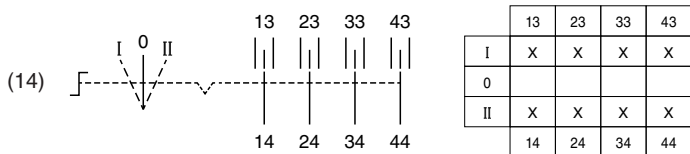
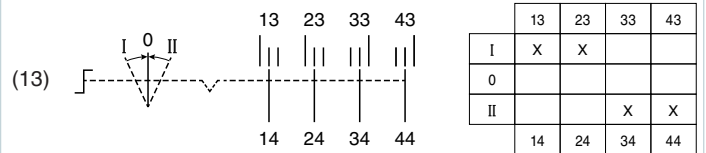
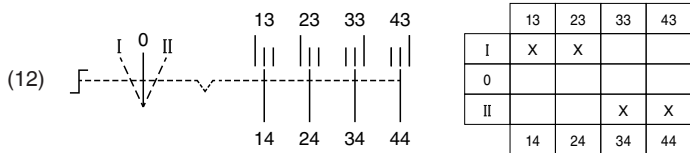
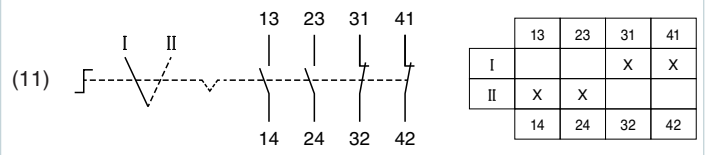
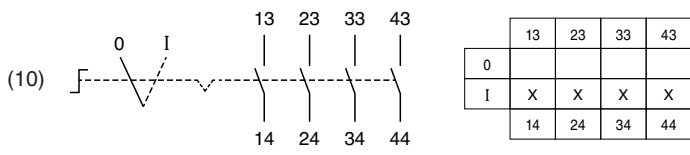

Veröffentlichungsdatum: 2023-03-08 Ausgabedatum: 2023-03-08 Dateiname: 1211400_ger.pdf

Beachten Sie „Allgemeine Hinweise zu Pepperl+Fuchs-Produktinformationen“.

Pepperl+Fuchs-Gruppe
www.pepperl-fuchs.com

USA: +1 330 486 0002
pa-info@us.pepperl-fuchs.com





Deutschland: +49 621 776 2222
pa-info@de.pepperl-fuchs.com

Singapur: +65 6779 9091
pa-info@sg.pepperl-fuchs.com

PEPPERL+FUCHS

LED-Leuchtmelder

LED-Vorsätze

Typ	Farbe	Bild
CFP.LR	rot	
CFP.LG	grün	
CFP.LO	bernsteinfarben	
CFP.LW	weiß	
CFP.LB	blau	

LED-Vorsätze - technische Daten

Mechanische Daten

Schutzart IP66

Material

Gehäuse Polyamid (PA)
 Finish Eigenfarbe schwarz
 Flachdichtung Silikon

Umgebungsbedingungen

Umgebungstemperatur -40 ... 55 °C (-40 ... 131 °F)
 Gebrauchstemperatur -40 ... 65 °C (-40 ... 149 °F)

Daten für den Einsatz in Verbindung mit explosionsgefährdeten Bereichen

EU-Baumusterprüfbescheinigung CML 16 ATEX 3339U
 Kennzeichnung  II 2 GD
 Ex e IIC Gb
 Ex tb IIIC Db

Internationale Zulassungen

IECEX-Zulassung IECEX CML 16.0114U

Konformität

Schutzart EN 60529
 CE-Kennzeichnung 0102

Allgemeine Informationen

Ergänzende Informationen

Beachten Sie, soweit zutreffend, die EG-Baumusterprüfbescheinigungen, Konformitätsaussagen, Konformitätserklärungen, Konformitätsbescheinigungen und Betriebsanleitungen. Diese Informationen finden Sie unter www.pepperl-fuchs.com

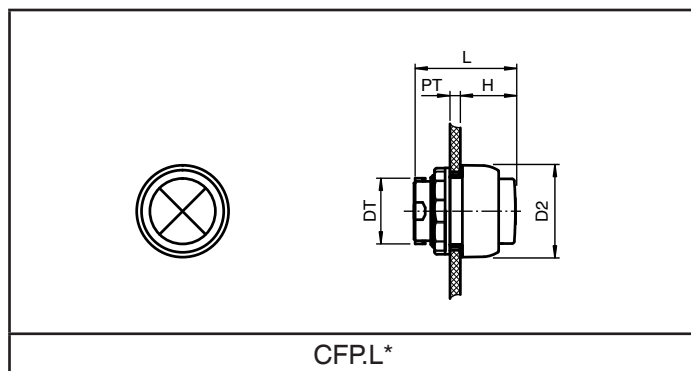

LED-Vorsätze - Abmessungen

Durchmesser [mm]	Stärke Schalttafelwand [mm]	Durchmesser Durchgangsbohrung [mm]	Länge außerhalb Gehäuse [mm]	Gesamtlänge [mm]	Masse [g]	Befestigung	Gehäusotyp
D2	PT	DT	H	L			
39	1 ... 6	30,6	23,6	43	20	Verwendung mit boden- und deckelbefestigten Modulen	LC*, LR* FXL*.CS GR.CS* SR.CS*

Veröffentlichungsdatum: 2023-03-08 Ausgabedatum: 2023-03-08 Dateiname: 1211400_ger.pdf

Beachten Sie „Allgemeine Hinweise zu Pepperl+Fuchs-Produktinformationen“.

Pepperl+Fuchs-Gruppe
www.pepperl-fuchs.com

USA: +1 330 486 0002
pa-info@us.pepperl-fuchs.com

Deutschland: +49 621 776 2222
pa-info@de.pepperl-fuchs.com

Singapur: +65 6779 9091
pa-info@sg.pepperl-fuchs.com

LED-Leuchtmelder

LED-Module

Typ	Befestigung	Bemessungs- betriebs- spannung [V AC/DC]	Bild
CFP.NI	boden- befestigt	10 ... 28, Ex ia	
CFP.NE	boden- befestigt	10 ... 28	
CFP.L	boden- befestigt	30 ... 250	

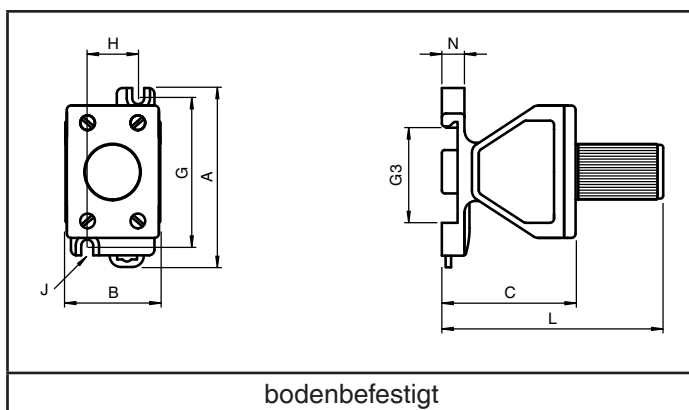

LED-Module - technische Daten

Elektrische Daten

Betriebsspannung	250 V max.
Leistungsaufnahme	2 W max.
Klemmenkapazität	2,5 mm ²
Klemmen- Anzugsdrehmoment	0,8 Nm

Mechanische Daten

Schutzart	IP20
-----------	------

Material

Gehäuse	Polyamid (PA)
---------	---------------

Umgebungsbedingungen

Gebrauchtstemperatur	-40 ... 90 °C (-40 ... 194 °F)
----------------------	--------------------------------

Daten für den Einsatz in Verbindung mit explosionsgefährdeten Bereichen

EU-Baumuster- prüfbescheinigung	CML 16 ATEX 3339U
Kennzeichnung	 II 2 G Ex de IIC Gb

Eigensichere Varianten *.NI, *.GI

Kennzeichnung	 II 1 G Ex ia IIC Ga
Spannung U _i	28 V
Strom I _i	93 mA
Leistung P _i	0,651 W
Innere Kapazität C _i	0 µF
Innere Induktivität L _i	0 mH

Internationale Zulassungen

IECEX-Zulassung	IECEX CML 16.0114U
-----------------	--------------------

Konformität

Schutzart	EN 60529
CE-Kennzeichnung	0102

Allgemeine Informationen

Ergänzende Informationen	Beachten Sie, soweit zutreffend, die EG-Baumusterprüfbescheinigungen, Konformitätsaussagen, Konformitätserklärungen, Konformitätsbescheinigungen und Betriebsanleitungen. Diese Informationen finden Sie unter www.pepperl-fuchs.com
--------------------------	---

LED-Module - Abmessungen

Befestigung	Außenmaße [mm]				Befestigungsbohrungen [mm]			Befestigungslaschen [mm]	Hut-schienen-aufnahme [mm]	Masse [g]	Gehäuse- typ	
	A	B	C	L	G	H	Durchm. J					
bodenbefestigt	63	33,4	47	84	52	18	4,2	8	G3	35,6	61	LC*, LR* GR.CS* SR.CS*

Beachten Sie „Allgemeine Hinweise zu Pepperl+Fuchs-Produktinformationen“.



Pepperl+Fuchs-Gruppe
www.pepperl-fuchs.com

USA: +1 330 486 0002
pa-info@us.pepperl-fuchs.com

Deutschland: +49 621 776 2222
pa-info@de.pepperl-fuchs.com

Singapur: +65 6779 9091
pa-info@sg.pepperl-fuchs.com

Summer

Summer				
Typ	Funktion	Farbe	Bemessungs- betriebs- spannung [V AC/DC]	Bild
CFP. BUZRF1	Summer mit Blitz- licht	red	10 ... 28	
CFP. BUZRF2	Summer mit Blitz- licht	red	30 ... 250	
CFP. BUZKS1	Summer	schwarz	10 ... 28	
CFP. BUZKS2	Summer	schwarz	30 ... 250	

Summer - technische Daten

Elektrische Daten

Betriebsspannung	250 V max.
Leistungsaufnahme	1 W max.
Klemmenkapazität	2,5 mm ²
Klemmen- Anzugsdrehmoment	0,8 Nm
Lautstärke	60 dB bei 30 cm

Mechanische Daten

Schutzart	IP66
-----------	------

Material

Gehäuse	Polyamid (PA)
---------	---------------

Umgebungsbedingungen

Umgebungstemperatur	-40 ... 55 °C (-40 ... 131 °F)
Gebrauchstemperatur	-40 ... 90 °C (-40 ... 194 °F)

Daten für den Einsatz in Verbindung mit explosionsgefährdeten Bereichen

EU-Baumuster- prüfbescheinigung	CML 16 ATEX 3339U
------------------------------------	-------------------

Kennzeichnung	 II 2 GD Ex e ib mb IIC Gb Ex ib tb IIIC Db
---------------	--

Internationale Zulassungen

IECEx-Zulassung	IECEx CML 16.0114U
-----------------	--------------------

Konformität

Schutzart	EN 60529
CE-Kennzeichnung	0102

Allgemeine Informationen

Ergänzende Informationen

Beachten Sie, soweit zutreffend, die EG-Baumusterprüfbescheinigungen, Konformitätsaussagen, Konformitätserklärungen, Konformitätsbescheinigungen und Betriebsanleitungen. Diese Informationen finden Sie unter www.pepperl-fuchs.com

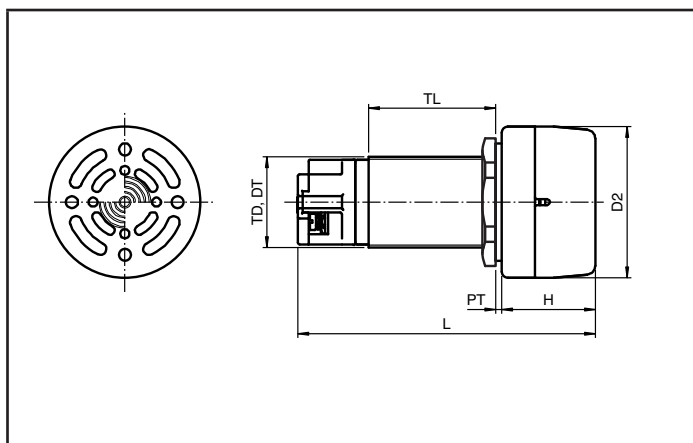

Summer - Abmessungen

Durchmesser [mm]	Stärke Schalt- tafelwand [mm]	Durchmesser Durchgangs- bohrung [mm]	Länge außerhalb Gehäuse [mm]	Gesamt- länge [mm]	Gewinde- größe	Gewinde- länge [mm]	Masse [g]	Befes- tigung	Gehäuse- typ
D2	PT	DT	H	L	TD	TL			
50	1 ... 35	30,6	31	98,5	M30 x 1,5	42	125	deckel- befestigt	LC*, LR* GR.CS* SR.CS* FXL*.CS

Beachten Sie „Allgemeine Hinweise zu Pepperl+Fuchs-Produktinformationen“.

Pepperl+Fuchs-Gruppe
www.pepperl-fuchs.com

USA: +1 330 486 0002
pa-info@us.pepperl-fuchs.com

Deutschland: +49 621 776 2222
pa-info@de.pepperl-fuchs.com

Singapur: +65 6779 9091
pa-info@sg.pepperl-fuchs.com

Amperemeter

Amperemeter Module

Typ	Bemessungs- betriebsstrom	Skalen siehe Tabelle	Bild
CFP.AA	0 ... 1 A	Skala gemäß Spezifikation	
CFP.AB	0 ... 5 A	Skala gemäß Spezifikation	
CFP.AC	4 ... 20 mA	Skala 4 ... 20 / 40 mA	
CFP.AD	0 ... 20 mA	Skala 0 ... 20 / 40 mA	

Amperemeter Skalen

Skala	Typ	Skala	Typ
0 ... 1 / 5 A	SA	0 ... 150 / 750 A	SM
0 ... 2.5 / 12.5 A	SB	0 ... 200 / 1000 A	SN
0 ... 5 / 25 A	SC	0 ... 250 / 1250 A	SO
0 ... 10 / 50 A	SD	0 ... 300 / 1500 A	SP
0 ... 15 / 75 A	SE	0 ... 400 / 2000 A	SQ
0 ... 20 / 100 A	SU	0 ... 500 / 2500 A	SR
0 ... 25 / 125 A	SF	0 ... 600 / 3000 A	SS
0 ... 30 / 150 A	SG	0 ... 1000 / 5000 A	ST
0 ... 40 / 200 A	SH	Skala gemäß Spezifikation	SZ
0 ... 50 / 250 A	SI		
0 ... 60 / 300 A	SJ		
0 ... 75 / 375 A	SK		
0 ... 100 / 500 A	SL		

Amperemeter Module - technische Daten

Elektrische Daten

Betriebsspannung	500 V AC
Betriebsstrom	5 A max.
Genauigkeitsklasse	1,5
Klemmenkapazität	2,5 mm ²
Klemmen- Anzugsdrehmoment	0,8 Nm

Mechanische Daten

Schutzart	IP66
Befestigung	Sichtfenster Befestigungsset

Material

Gehäuse	Polyamid (PA)
---------	---------------

Umgebungsbedingungen

Gebrauchstemperatur	-40 ... 95 °C (-40 ... 203 °F)
---------------------	--------------------------------

Daten für den Einsatz in Verbindung mit explosionsgefährdeten Bereichen

EU-Baumuster- prüfbescheinigung	CML 16 ATEX 3339U
Kennzeichnung	 II 2 G Ex e IIC Gb

Internationale Zulassungen

IECEx-Zulassung	IECEx CML 16.0114U
-----------------	--------------------

Konformität

Schutzart	EN 60529
CE-Kennzeichnung	0102

Allgemeine Informationen

Beachten Sie, soweit zutreffend, die EG-Baumusterprüfbescheinigungen, Konformitätsaussagen, Konformitätserklärungen, Konformitätsbescheinigungen und Betriebsanleitungen. Diese Informationen finden Sie unter www.pepperl-fuchs.com

Ergänzende Informationen

Sichtfenster Befestigungsset

Typ	Sichtfenster inklusive	Gehäusetyp
CFP.WB	Bodenbefestigungs-Set	L*, GR.CS*
CFP.WL	Deckelbefestigungs-Set	FXL*.CS, SR.CS*

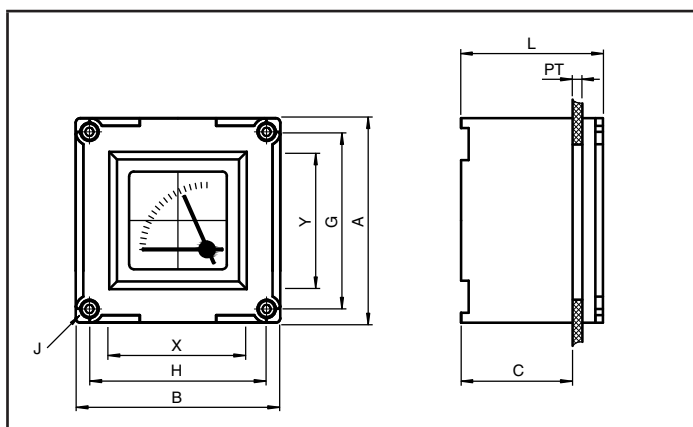

Amperemeter Module - Abmessungen

Außenmaße [mm]				Sichtfenster [mm]		Stärke Schalt- tafelwand [mm]	Befestigungsbohrungen [mm]			Masse [g]	Gehäuse- typ
A	B	C	L	X	Y	PT	G	H	Durchm. J		
70	70	59	75	54	50	1 ... 6	63	63	3,5	186	LC*, LR* FXL*.CS, SR.CS* GR.CS*

Beachten Sie „Allgemeine Hinweise zu Pepperl+Fuchs-Produktinformationen“.

Pepperl+Fuchs-Gruppe
www.pepperl-fuchs.com

USA: +1 330 486 0002
pa-info@us.pepperl-fuchs.com

Deutschland: +49 621 776 2222
pa-info@de.pepperl-fuchs.com

Singapur: +65 6779 9091
pa-info@sg.pepperl-fuchs.com

 **PEPPERL+FUCHS**

Voltmeter

Voltmeter Module

Typ	Bemessungs- betriebsspannung	Bild
CFP.V6	0 ... 10 V	
CFP.V1	0 ... 25 V	
CFP.V2	0 ... 40 V	
CFP.V7	0 ... 50 V	
CFP.V8	0 ... 100 V	
CFP.V9	0 ... 120 V	
CFP.V3	0 ... 150 V	
CFP.V4	0 ... 250 V	
CFP.V5	0 ... 500 V	

Voltmeter Skalen

Bestandteil Voltmeter Modul

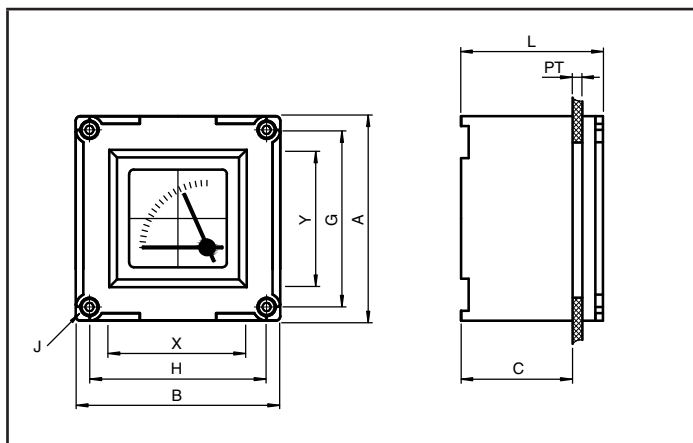

Voltmeter Module - technische Daten

Elektrische Daten

Betriebsspannung	500 V AC
Genauigkeitsklasse	1,5
Klemmenkapazität	2,5 mm ²
Klemmen- Anzugsdrehmoment	0,8 Nm

Mechanische Daten

Schutzart	IP66
Befestigung	Sichtfenster Befestigungsset

Material

Gehäuse	Polyamid (PA)
---------	---------------

Umgebungsbedingungen

Gebrauchstemperatur	-40 ... 95 °C (-40 ... 203 °F)
---------------------	--------------------------------

Daten für den Einsatz in Verbindung mit explosionsgefährdeten Bereichen

EU-Baumuster- prüfbescheinigung	CML 16 ATEX 3339U
Kennzeichnung	 II 2 G Ex e IIC Gb

Internationale Zulassungen

IECEX-Zulassung	IECEX CML 16.0114U
-----------------	--------------------

Konformität

Schutzart	EN 60529
CE-Kennzeichnung	0102

Allgemeine Informationen

Ergänzende Informationen	Beachten Sie, soweit zutreffend, die EG-Baumusterprüfbescheinigungen, Konformitätsaussagen, Konformitätserklärungen, Konformitätsbescheinigungen und Betriebsanleitungen. Diese Informationen finden Sie unter www.pepperl-fuchs.com
--------------------------	---

Sichtfenster Befestigungsset

Typ	Sichtfenster inklusive	Gehäusotyp
CFP.WB	Bodenbefestigungs-Set	L*, GR.CS*
CFP.WL	Deckelbefestigungs-Set	FXL*.CS, SR.CS*

Voltmeter Module - Abmessungen

Außenmaße [mm]				Sichtfenster [mm]		Stärke Schalt- tafelwand [mm]	Befestigungsbohrungen [mm]			Masse [g]	Gehäuse- typ
A	B	C	L	X	Y	PT	G	H	Durchm. J		
70	70	59	75	54	50	1 ... 6	63	63	3,5	186	LC*, LR* FXL*.CS, SR.CS* GR.CS*

Beachten Sie „Allgemeine Hinweise zu Pepperl+Fuchs-Produktinformationen“.

Pepperl+Fuchs-Gruppe
www.pepperl-fuchs.com

USA: +1 330 486 0002
pa-info@us.pepperl-fuchs.com

Deutschland: +49 621 776 2222
pa-info@de.pepperl-fuchs.com

Singapur: +65 6779 9091
pa-info@sg.pepperl-fuchs.com

Potentiometer

Potentiometer Betätigungsvorsätze

Type	Gehäuse- typ	Beschrif- tung	Bild
CFP.R1	LC* LR*	0 ... 10	

Betätigungsvorsätze - technische Daten

Mechanische Daten	
Schutzart	IP66
Material	
Gehäuse	Polyamid (PA)
Finish	Eigenfarbe schwarz
Flachdichtung	Silikon
Umgebungsbedingungen	
Umgebungstemperatur	-40 ... 55 °C (-40 ... 131 °F)
Gebrauchstemperatur	-40 ... 65 °C (-40 ... 149 °F)
Daten für den Einsatz in Verbindung mit explosionsgefährdeten Bereichen	
EU-Baumuster- prüfbescheinigung	CML 16 ATEX 3339U
Kennzeichnung	 II 2 GD Ex e IIC Gb Ex tb IIIC Db
Internationale Zulassungen	
IECEX-Zulassung	IECEX CML 16.0114U
Konformität	
Schutzart	EN 60529
CE-Kennzeichnung	0102
Allgemeine Informationen	
Ergänzende Informationen	Beachten Sie, soweit zutreffend, die EG-Baumusterprüfbescheinigungen, Konformitätsaussagen, Konformitätserklärungen, Konformitätsbescheinigungen und Betriebsanleitungen. Diese Informationen finden Sie unter www.pepperl-fuchs.com

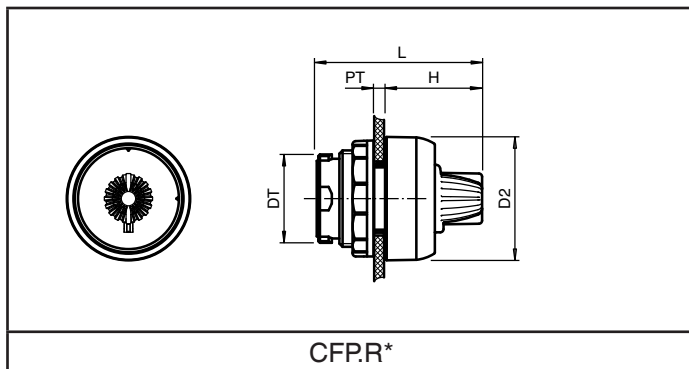

Potentiometer Betätigungsvorsätze - Abmessungen

Durchmesser [mm]	Stärke Schalttafelwand [mm]	Durchmesser Durchgangsbohrung [mm]	Länge außerhalb Gehäuse [mm]	Gesamtlänge [mm]	Masse [g]	Befestigung
D2	PT	DT	H	L		
39	1 ... 6	30,6	30,5	50,5	27	Verwendung mit boden- und deckelbefestigten Modulen

Veröffentlichungsdatum: 2023-03-08 Ausgabedatum: 2023-03-08 Dateiname: i211400_ger.pdf

Beachten Sie „Allgemeine Hinweise zu Pepperl+Fuchs-Produktinformationen“.

Potentiometer

Potentiometer Module

Typ	Befestigung	Bereich [kΩ]	Image
CFP.3	bodenbefestigt	0 ... 0,5	
CFP.1	bodenbefestigt	0 ... 1	
CFP.2	bodenbefestigt	0 ... 2	
CFP.5	bodenbefestigt	0 ... 5	
CFP.0	bodenbefestigt	0 ... 10	

Potentiometer Module - technische Daten

Elektrische Daten	
Betriebsspannung	200 V max.
Leistungsaufnahme	0,1 W max.
Klemmenkapazität	2,5 mm ²
Klemmen-Anzugsdrehmoment	0,8 Nm
Mechanische Daten	
Schutzart	IP20
Material	
Gehäuse	Polyamid (PA)
Umgebungsbedingungen	
Gebrauchttemperatur	-55 ... 90 °C (-67 ... 194 °F)
Daten für den Einsatz in Verbindung mit explosionsgefährdeten Bereichen	
EU-Baumusterprüfbescheinigung	CML 16 ATEX 3339U
Kennzeichnung	 II 2 G Ex de IIC Gb
Internationale Zulassungen	
IECEX-Zulassung	IECEX CML 16.0114U
Konformität	
Schutzart	EN 60529
CE-Kennzeichnung	0575
Allgemeine Informationen	
Ergänzende Informationen	Beachten Sie, soweit zutreffend, die EG-Baumusterprüfbescheinigungen, Konformitätsaussagen, Konformitätserklärungen, Konformitätsbescheinigungen und Betriebsanleitungen. Diese Informationen finden Sie unter www.pepperl-fuchs.com

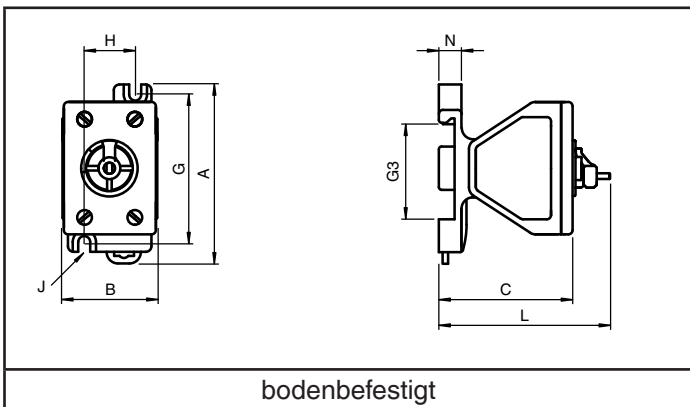

Potentiometer Module - Abmessungen

Befestigung	Außenmaße [mm]				Befestigungsbohrungen [mm]			Befestigungslaschen [mm]	Hut-schienen-aufnahme [mm]	Masse [g]	Gehäuse-typ
	A	B	C	L	G	H	Durchm. J				
bodenbefestigt	63	34	50	60	52	18	4,2	8	35,6	69	LC*, LR*

Veröffentlichungsdatum: 2023-03-08 Ausgabedatum: 2023-03-08 Dateiname: i211400_ger.pdf

Beachten Sie „Allgemeine Hinweise zu Pepperl+Fuchs-Produktinformationen“.







Pepperl+Fuchs-Gruppe
www.pepperl-fuchs.com







USA: +1 330 486 0002
pa-info@us.pepperl-fuchs.com

Deutschland: +49 621 776 2222
pa-info@de.pepperl-fuchs.com

Singapur: +65 6779 9091
pa-info@sg.pepperl-fuchs.com

Zubehör für Bedienelemente

Zubehör		
Typ	Beschreibung	Bild
CFP.BK	Blindvorsatz	
CFP.ZT	Schmaler Schildträger für kleine Betätigungsvorsätze, mit bedrucktem Schild nach Spezifikation	
CFP.ZS	Schildträger für kleine Betätigungsvorsätze, mit bedrucktem Schild nach Spezifikation	
CFP.ZL	Schildträger für große Betätigungsvorsätze, mit bedrucktem Schild nach Spezifikation	
CFP.ZEB	Schild für NOT-HALT / NOT-AUS, gelb, rund	
CFP.ZEB.V2	Schild für NOT-HALT / NOT-AUS, gelb, rund, beschriftet NOT HALT EMERGENCY STOP	
CFP.TP	Befestigungsschlüssel für Sicherungsmutter, Kunststoff	

Zubehör		
Typ	Beschreibung	Bild
CFP.ZB CFP.ZBR (1) (8)	Schutzklappe für kleine Betätigungsvorsätze, Kunststoff, abschließbar mittels Vorhängeschloß	
CFP.ZJ CFP.ZJR (1) (8)	Schutzklappe für Drucktaster Dauerbetätigung, Kunststoff, abschließbar mittels Vorhängeschloß	
CFP.ZH (3)	Schutzklappe für Doppeldrucktaster, Edelstahl, abschließbar mittels Vorhängeschloß	
CFP.ZA CFP.ZAR (4) (8) (9)	Schutzklappe, Kunststoff	
CFP.ZP CFP.ZPR (5) (8)	Schutzkragen für NOT-HALT / NOT-AUS, Kunststoff, abschließbar, inklusive Vorhängeschloß und zwei Schlüssel	
CFP.ZDT (6) (9)	Schutzklappe, Edelstahl	
CFP.ZCT (7)	Schutzklappe, Edelstahl, abschließbar mittels Vorhängeschloß	

- (1) CFP.ZB* zur Verwendung mit CFP.P* Drucktastern, CFP.I* Leuchtdrucktastern, CFP.N* kleinen Drehschaltern, CFP.R* Potentiometern
- (2) CFP.ZJ* zur Verwendung mit CFP.P* Drucktastern
- (3) CFP.ZH zur Verwendung mit CFP.D* Doppeldrucktastern
- (4) CFP.ZA* zur Verwendung mit CFP.S* großen Drehschaltern, CFPE* NOT-HALT-Tastern
- (5) CFP.ZP* zur Verwendung mit CFP.E4 NOT-HALT-Tastern, der Kragen kann benutzt werden ohne Riegel zum Schutz gegen zufällige Betätigung oder in der AUS-Position verriegelt werden
- (6) CFP.ZDT zur Verwendung mit CFP.E4 und CFPE5 NOT-HALT-Tastern
- (7) CFP.ZCT zur Verwendung mit CFP.E4 und CFPE5 NOT-HALT-Tastern. Die Klappe wird verwendet zur Verriegelung des Tasters in der AUS-Position. Wenn nicht verwendet muss die Klappe offen sein
- (8) Zubehör ohne R am Ende des Typenschlüssel zur Verwendung mit deckelbefestigten Kontaktmodulen, mit R zur Verwendung bei bodenbefestigten Kontaktmodulen
- (9) Kragen und Klappen können verwendet werden um den freien Zugang zu einem NOT-HALT-Taster zu blockieren. Dies ist in üblichen Sicherheitsanwendungen nicht zulässig. Diese Produkte dürfen demnach nur in speziellen Anwendungen verwendet werden bei denen eine Sicherheitsbetrachtung eine Gefahrensituation durch die Nichterreichbarkeit des NOT-HALT-Tasters ausschließt.

Veröffentlichungsdatum: 2023-03-08 Ausgabedatum: 2023-03-08 Dateiname: 1211400_ger.pdf

Beachten Sie „Allgemeine Hinweise zu Pepperl+Fuchs-Produktinformationen“.

Pepperl+Fuchs-Gruppe
www.pepperl-fuchs.com

USA: +1 330 486 0002
pa-info@us.pepperl-fuchs.com

Deutschland: +49 621 776 2222
pa-info@de.pepperl-fuchs.com

Singapur: +65 6779 9091
pa-info@sg.pepperl-fuchs.com