



超音波センサ

UC800-F77S-IU-IO-V31

- IO-Link インターフェース搭載
- PACTWARE / DTMで設定可能
- サウンドローブ幅選択可能
- 同期オプション
- 温度補正
- アナログ出力

シングルヘッド



寸法

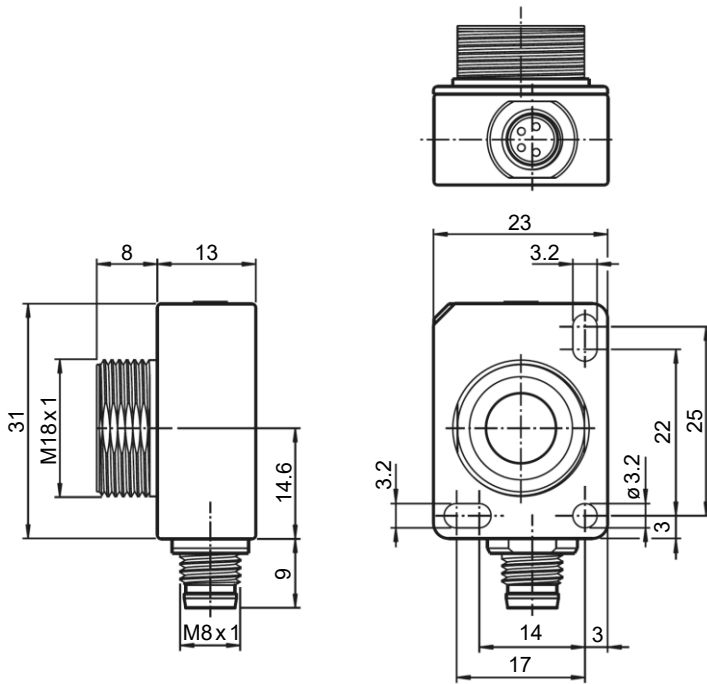

テクニカル データ

仕様

検出距離	60 ~ 800 mm
設定範囲	70 ~ 800 mm
不感帯	0 ~ 60 mm
標準ターゲット	100 mm x 100 mm
発振周波数	約 255 kHz
応答時間	13 ms 以上 工場出荷時: 49 ms
サイクル時間	13 ms 以上 (工場出荷時設定) 60 s まで設定可能

Release date: 2024-03-15 Date of issue: 2024-03-15 Filename: 261248_jpn.pdf

Refer to "General Notes Relating to Pepperl+Fuchs Product Information".

テクニカル データ

メモリ	
不揮発性メモリ	EEPROM
書き込み回数	300,000
表示	
緑 LED	点灯: 電源オン 点滅: スタンバイ モードまたは IO-Link 通信
黄 LED	点灯: ターゲット検出 点滅: リミット設定時、ターゲット検出
赤 LED	点灯: エラー 点滅: リミット設定時、ターゲット非検出
電気の仕様	
動作電圧	U _B 18 ~ 30 V DC、リップル 10 %SS 以下
無負荷時消費電流	I _o 50 mA 以下
消費電力	P _o 500 mW 以下
電源投入後待機時間	t _v 300 ms 以下
インターフェース	
インターフェース タイプ	IO-Link (プログラム ボタンで通信モードに切り替え可能)
入出力	
入出力タイプ	同期端子: 1 点、双方向
ロー レベル	0 ~ 1 V
ハイ レベル	2.5 V ~ U _B
入力インピーダンス	22 kΩ 以上
出力動作電流	2.5 mA 未満
パルス幅	1 ms 以上、外部から設定可能、ロー アクティブ
同期動作周波数	
コモン モード動作	82 Hz 以下
マルチ モード動作	82 / n Hz 以下、n: 同期センサ数 (10 以下)
出力	
出力タイプ	アナログ出力 0 (4) ~ 20 mA または アナログ出力 0 ~ 10 V
分解能	電流出力: 設定範囲 [mm] / 3200、ただし 0.35 mm 以上 電圧出力: 設定範囲 [mm] / 4000、ただし 0.35 mm 以上
リニアリティ	± 1 % 以下 (フルスケール比)
繰返し精度	± 0.1 % 以下 (フルスケール比)
負荷抵抗	電流出力: 500 Ω 以下 電圧出力: 1000 Ω 以上
温度ドリフト	± 0.75 % 以下: 温度補正時、電源投入10分後 0.1 % / °C : 温度補正無効時
規格・指令準拠	
適合規格	
規格	EN IEC 60947-5-2 : 2020 IEC 60947-5-2 : 2019 EN 60947-5-7:2003 IEC 60947-5-7:2003
認証規格	
UL 認証	cULus リステッド、クラス 2 電源
CCC 認証	CCC 認証 / 定格 36 V 以下の製品にはマーキングの要求無
環境条件	
動作周囲温度	電流出力: -25 ~ 60 °C (-13 ~ 140 °F) 電圧出力: -25 ~ 70 °C (-13 ~ 158 °F) M18 ナットのみで固定する場合は最低温度 0 °C (32 °F)
保存周囲温度	-40 ~ 85 °C (-40 ~ 185 °F)
機械的仕様	
接続タイプ	M8 プラグ コネクタ、4 ピン
保護等級	IP67
材料	
ハウジング	ポリカーボネート
発振素子	エポキシ樹脂 / 中空ガラス球混合、ポリウレタン フォーム

テクニカル データ

設置向き	制約無
質量	13 g
ネジ締め付けトルク	M3 ナット : 最大 0.2 Nm M18 ナット : 最大 1 Nm
工場出荷時設定	
出力	下限距離: 70 mm 上限距離: 800 mm 出力モード: 右上がり出力 出カタイプ: 4 ~ 20 mA
ビーム幅	ワイド

接続

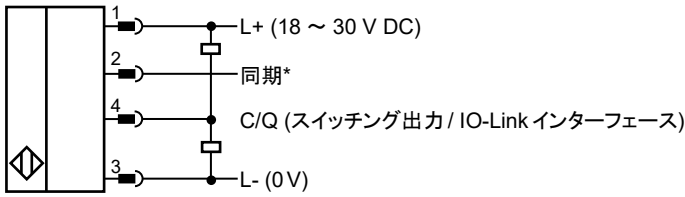

* 使用しない場合はアース (0 V) に接続してください。

コネクタ配置



配線色はEN 60947-5-2に準拠

- | | | |
|---|----|-----|
| 1 | BN | (茶) |
| 2 | WH | (白) |
| 3 | BU | (青) |
| 4 | BK | (黒) |

特性図

検出特性

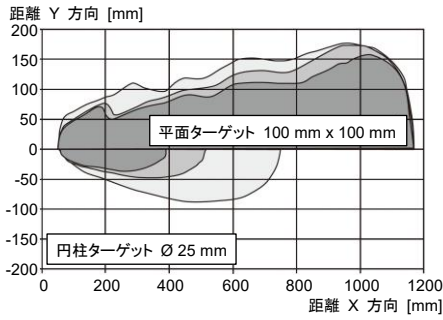

アナログ出力モード

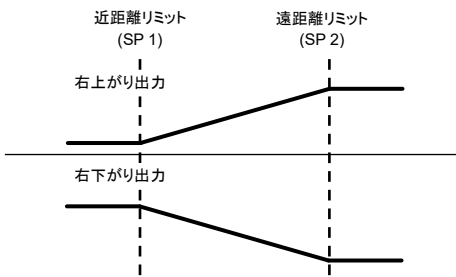





アクセサリ

	V31-GM-2M-PVC	コードセット シングルエンド M8 ストレート ソケット、A コード、4 ピン、灰色 PVC ケーブル
	V31-GM-1M-PVC-V1-G	コードセット M8 ストレート ソケット - M12 ストレート プラグ、A コード、4 ピン、灰色 PVC ケーブル
	OMH-ML7-01	ML7、ML8 用取り付けブラケット
	OMH-ML7-02	ML7、ML8 用取り付けブラケット
	ICE2-8IOL-G65L-V1D	EtherNet/IP IO-Link マスタ、入出力端子 8 点
	ICE3-8IOL-G65L-V1D	PROFINET IO IO-Link マスタ、入出力端子 8 点
	ICE1-8IOL-G30L-V1D	イーサネット IO-Link モジュール、入出力端子 8 点
	ICE1-8IOL-G60L-V1D	イーサネット IO-Link モジュール、入出力端子 8 点

Release date: 2024-03-15 Date of issue: 2024-03-15 Filename: 261248_jpn.pdf

Refer to "General Notes Relating to Pepperl+Fuchs Product Information".

アクセサリ

	ICE2-8IOL-K45P-RJ45	EtherNet/IP IO-Link マスタ、入出力端子 8 点、DIN レール取り付け、プッシュ イン コネクタ
	ICE2-8IOL-K45S-RJ45	EtherNet/IP IO-Link マスタ、入出力端子 8 点、DIN レール取り付け、ネジ式 コネクタ
	ICE3-8IOL-K45P-RJ45	PROFINET IO IO-Link マスタ、入出力端子 8 点、DIN レール取り付け、プッシュ イン コネクタ
	ICE3-8IOL-K45S-RJ45	PROFINET IO IO-Link マスタ、入出力端子 8 点、DIN レール取り付け、ネジ式 コネクタ
	IO-Link-Master02-USB	IO-Link マスタ、USB または AC アダプタから給電、LED 状態表示、センサ接続: M12 プラグ コネクタ

機能

調整

上限/下限を設定可能なアナログ出力のセンサです。

上限/下限、出力モード、出力タイプ、サウンド ロープ幅の設定は、次の 2 つの方法で実行できます。

- ・ センサのプッシュ ボタン
- ・ IO-link インターフェース

この方法では、IO-link マスタ (IO-link-Master02-USB など) と対応するソフトウェアが必要です。
ソフトウェアは、www.pepperl-fuchs のセンサの製品ページからダウンロードできます。

同期

センサは、超音波相互干渉 (クロストーク) を抑制するための同期入力を持っています。

次の同期モードを利用できます。

1. 自動マルチプレックス モード
2. 自動コモン モード
3. 外部コントロール モード

その他のドキュメント

- ・ プッシュ ボタンでの設定と同期の詳細については、UC-F77 アナログ出力モデルの設定手順書を参照してください。
- ・ IO-Link を用いたアプリケーションとプログラミングの詳細については、マニュアルを提供しています。