

# Conector hembra

## V1-W-E2-25M-PUR

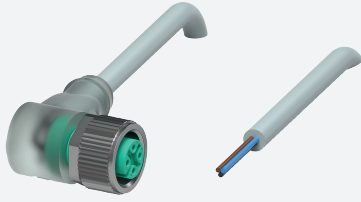

- LED incorporado como indicador de función y operación
- Grado de protección IP68/IP69
- Resistente a hidrólisis y microbios
- sin halógeno
- El diseño específico protege contra el aflojamiento y la instalación imprecisa

Juego de cables hembra con una terminación M12 en ángulo con codificación A, LED, 3 pines, cable PUR gris



### Dimensiones

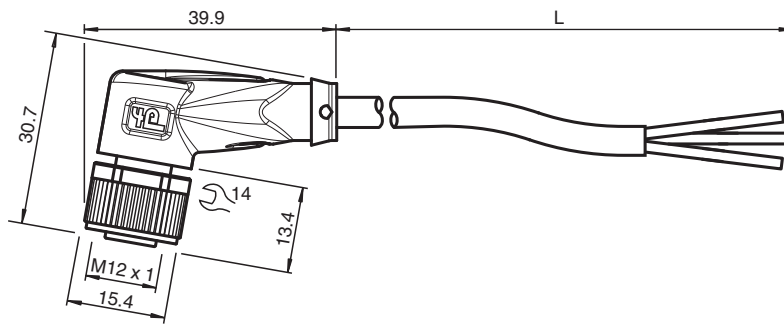

### Datos técnicos

#### Datos generales

|              |                         |
|--------------|-------------------------|
| Conector 1   |                         |
| Conexión     | Conector hembra         |
| Tipo         | M12                     |
| Estilo       | angulado                |
| Bloqueo      | conexión de tornillo    |
| Nº de polos  | 3                       |
| Codificación | Código A                |
| Conector 2   |                         |
| Conexión     | Terminal de línea libre |

#### Elementos de indicación y manejo

|              |                               |
|--------------|-------------------------------|
| LED verde    | Indicación de operación       |
| LED amarillo | Display de función 4 patillas |

#### Datos eléctricos

|                      |       |                            |
|----------------------|-------|----------------------------|
| Tensión de trabajo   | $U_B$ | máx. 24 V CC -20 % / +25 % |
| Corriente de trabajo | $I_B$ | máx. 4 A                   |

#### Conformidad

|                     |   |
|---------------------|---|
| Grado de protección | EN 60529                                    |
| Conector            | conector enchufable M12x1 : IEC 61076-2-101 |
| Sin halógenos       | IEC 60754-1                                 |

#### Condiciones ambientales

Fecha de publicación: 2023-08-23 Fecha de edición: 2023-08-23 : 033696\_spa.pdf

Consulte "Notas generales sobre la información de los productos de Pepperl+Fuchs".

Pepperl+Fuchs Group  
www.pepperl-fuchs.com

EE. UU.: +1 330 486 0001  
fa-info@us.pepperl-fuchs.com

Alemania: +49 621 776 1111  
fa-info@de.pepperl-fuchs.com

Singapur: +65 6779 9091  
fa-info@sg.pepperl-fuchs.com

PEPPERL+FUCHS

**Datos técnicos**





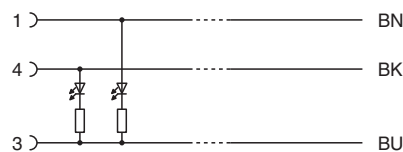
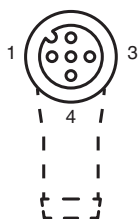

|  |   |  |
|--|---|--|
| <b>Temperatura ambiente</b>                              |   |  |
| Clavija  |   | -40 ... 90 °C (-40 ... 194 °F)   |
| Cable fijo   |   | -40 ... 80 °C (-40 ... 176 °F)   |
| Cable flexible   |   | -25 ... 80 °C (-13 ... 176 °F)   |
| Grado de ensuciamiento                                   |   | 3  |
| <b>Datos mecánicos</b>                                   |   |  |
| Clavija  |   |  |
| Par de apriete   |   | 0,6 Nm   |
| Protección contra aflojamiento                           |   | existente  |
| Instalación de la herramienta                            |   | moletado recto y tuerca hexagonal SW = 14 mm                           |
| Ciclos de contacto                                       |   | min. 100   |
| Grado de protección                                      |   | IP68/IP69  |
| Cable  |   |  |
| conforme a la norma IEC/EN 60228 (DIN VDE 0295), clase 5 |   |  |
| Diámetro del revestimiento                               |   | 4,8 mm   |
| Radio de flexión   |   | > 10 diámetro de cable, móvil<br>> 8 x diámetro de cable, tendido fijo |
| Fuerza de pelado de la funda                             |   | max. 10 N / 50 mm  |
| Color de cubierta  |   | gris (similar a RAL 7001)  |
| Número de núcleos  |   | 3  |
| Sección transversal                                      |   | 0,34 mm <sup>2</sup>   |
| Color de núcleos   |   | Núcleo 1: marrón<br>Núcleo 3: azul<br>Núcleo 4: negro                  |
| Construcción del núcleo                                  |   | 19 x 0,15 mm Ø   |
| Longitud   | L | 25 m   |
| Código de cable  |   | Li 9Y 11YM 3 x 0,34  |
| Idoneidad de las cadenas de arrastre                     |   |  |
| Ciclos de cadenas de arrastre                            |   | max. 50 / día  |
| Velocidad de movimiento                                  |   | max. 0,3 m/s   |
| <b>Material</b>  |   |  |
| Sin halógenos  |   | si   |
| Clavija  |   |  |
| Conexión de tornillo                                     |   | Fundición de cinc, niquelado   |
| Pinza  |   | TPU, transparente  |
| Junta  |   | FKM  |
| Superficie de contacto                                   |   | chapado en oro (Au)  |
| Combustibilidad  |   | V-2  |
| Cable  |   |  |
| Revestimiento  |   | PUR sobre base de poliether  |
| Aislamiento del hilo                                     |   | PP   |
| Resistencia química                                      |   | bueno  |
| Resistencia microbiana                                   |   | si   |
| Resistencia a la hidrólisis                              |   | si   |

**Conexión**



Fecha de publicación: 2023-08-23 Fecha de edición: 2023-08-23 : 033696\_spa.pdf

## Accesorios

|   |                              |  |
|---|------------------------------|--|
|  | <b>MH V1-SCREWDRIVER</b>     | Destornillador de par de apriete (0,6 Nm)              |
|  | <b>MH V1-BIT M12</b>         | Cubierta enchufable M12                                |
|  | <b>V1/V3-LABELHOLDER</b>     | Soporte para etiquetas                                 |
|  | <b>V1/V3-LABEL</b>           | Placa de identificación                                |
|  | <b>MH V1-Holder</b>          | Soporte universal modular para conectores M12          |
|  | <b>V1-CLIP</b>               | Protección por bloqueo para conector M12               |
|  | <b>V1-MARKING-RING-COLOR</b> | Anillos de marcado para conectores M12, varios colores |