

Separator sygnałów binarnych KFA6-SR2-Ex2.W

- 2-kanalowa bariera rozdzielająca
- zasilanie 230 V AC
- wejścia stykowe lub typu NAMUR
- wyjście styku przekaźnika
- kontrola usterki przewodu
- odwrotna kolejność działania
- Do SIL 2, zgodnie z norma IEC/EN 61508 / IEC/EN 61511



Funkcja

Bariera iskrobezpieczna do zastosowań iskrobezpiecznych. Przekazuje sygnały cyfrowe (czujniki NAMUR / zestyki mechaniczne) ze strefy zagrożonej wybuchem do strefy bezpiecznej. Czujnik zbliżeniowy lub przełącznik sterują zestykiem przełączającym (typ C) przekaźnika dla obciążenia w strefie bezpiecznej. Działanie wyjścia można zmienić na odwrotne przy użyciu przełączników S1 i S2. Przełącznik S3 służy do włączania i wyłączenia funkcji wykrywania uszkodzenia linii w obwodzie polowym. W przypadku wystąpienia błędów przekaźniki powracają do stanu bez zasilania, a diody LED informują o błędzie zgodnie z NAMUR NE44.

Połączenie

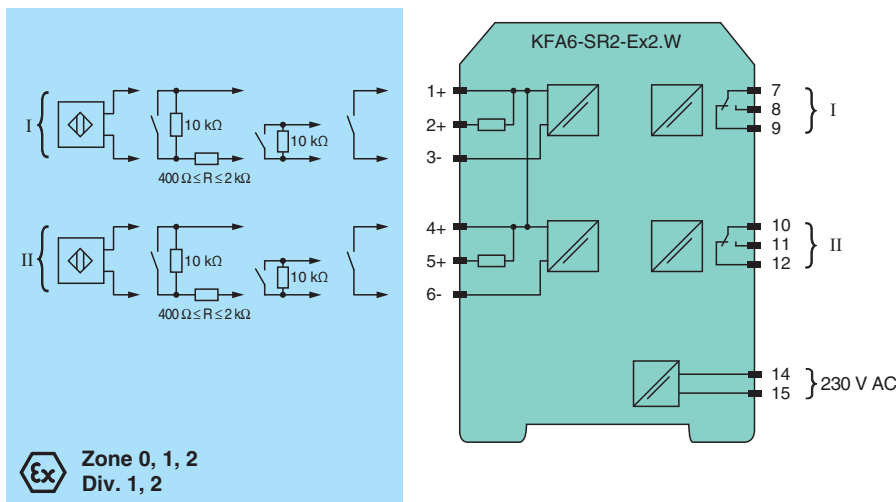

Dane techniczne

Dane ogólne	
typ sygnału	Wejście binarne
Parametry bezpieczeństwa funkcjonalnego	
Poziom nienaruszalności bezpieczeństwa (Safety Integrity Level, SIL)	SIL 2
Zasilanie	
Przyłącze	zaciski 14, 15
Napięcie znamionowe	U_r 207 ... 253 V AC / 45 ... 65 Hz
Strata mocy	1,2 W
Pobór mocy	max. 1,3 W
Wejście	

Data publikacji: 2023-01-03 Data wydania: 2023-01-03 : 103373_poi.pdf

Patrz „Uwagi ogólne dotyczące informacji o produktach firmy Pepperl+Fuchs”.

Grupa Pepperl+Fuchs
www.pepperl-fuchs.com

USA: +1 330 486 0002
pa-info@us.pepperl-fuchs.com

Niemcy: +49 621 776 2222
pa-info@de.pepperl-fuchs.com

Singapur: +65 6779 9091
pa-info@sg.pepperl-fuchs.com

PEPPERL+FUCHS

Dane techniczne

Strona połączeń		strona polowa
Przylącze		zaciski 1+, 2+, 3-; 4+, 5+, 6-
Wartości znamionowe		wg EN 60947-5-6 (NAMUR)
Napięcie pracy jałowej / prąd zwarcia		ok. 8 V DC / ok. 8 mA
Punkt przełączania / histereza przełączania		1,2 ... 2,1 mA / ok. 0,2 mA
Kontrola usterki przewodu		przerwa I ≤ 0,1 mA , zwarcie I > 6 mA
stosunek pulsów / pauz		min. 20 ms / min. 20 ms
Wyjście		
Strona połączeń		strona sterowania
Przylącze		wyjście I: zaciski 7, 8, 9 ; wyjście II: zaciski 10, 11, 12
Wyjście I, II		sygnał ; przekaźnik
Obciążenie styku		253 V AC / 2 A / cos φ > 0,7; 126,5 V AC / 4 A / cos φ > 0,7; obciążenie opornościowe 40 V DC / 2 A
Opóźnienie przyciągania / opadania kotwiczki		ok. 20 ms / ok. 20 ms
Trwałość mechaniczna		10 ⁷ cykle przełączania
właściwości transmisji		
Częstotliwość przełączania		≤ 10 Hz
Izolacja elektryczna		
Wejście/wyjście		wzmocniona izolacja zgodnie z normą IEC/EN 61010-1, napięcie znamionowe izolacji 300 V _{eff}
Wejście/zasilanie		wzmocniona izolacja zgodnie z normą IEC/EN 61010-1, napięcie znamionowe izolacji 300 V _{eff}
Wyjście/zasilanie		wzmocniona izolacja zgodnie z normą IEC/EN 61010-1, napięcie znamionowe izolacji 300 V _{eff}
Wyjście / wyjście		wzmocniona izolacja zgodnie z normą IEC/EN 61010-1, napięcie znamionowe izolacji 300 V _{eff}
Wskazania/ustawienia		
Elementy wskaźnikowe		LED
opis		miejsce do opisu na stronie przedniej
Zgodność z dyrektywami		
Kompatybilność elektromagnetyczna		
Dyrektywa 2014/30/UE		EN 61326-1:2013 (lokalizacja ośrodków przemysłowych)
Niskie napięcie		
Dyrektywa 2014/35/UE		EN 61010-1:2010
Zgodność		
Kompatybilność elektromagnetyczna		NE 21:2006
Stopień ochrony		IEC 60529:2001
Wejście		EN 60947-5-6:2000
Warunki otoczenia		
Temperatura otoczenia		-20 ... 60 °C (-4 ... 140 °F)
Specyfikacja mechaniczna		
Stopień ochrony		IP 20
Przylącze		zaciski śrubowe
Masa		ok. 150 g
Wymiary		20 × 119 × 115 mm (szer. x wys. x gł.) , typ obudowy B2
Montaż		montaż na szynie znormalizowanej 35 mm wg EN 60715:2001
Dane dotyczące stosowania w strefach zagrożonych wybuchem		
Certyfikat badania typu UE		PTB 00 ATEX 2081
Oznakowanie		Ⓢ II (1)G [Ex ia Ga] IIC Ⓢ II (1)D [Ex ia Da] IIIC Ⓢ I (M1) [Ex ia Ma] I
Wejście		Ex ia
Napięcie	U _o	10,6 V
Prąd	I _o	19,1 mA
Moc	P _o	51 mW (charakterystyka liniowa)
Zasilanie		

Data publikacji: 2023-01-03 Data wydania: 2023-01-03 : 103373_poi.pdf

Dane techniczne

Maksymalne napięcie bezpieczne	U _m	253 V AC (Uwaga! U _m nie jest napięciem znamionowym).
Wyjście		
Obciążenie styku		253 V AC / 2 A / cos φ > 0,7; 126,5 V AC / 4 A / cos φ > 0,7; obciążenie opornościowe 40 V DC / 2 A
Maksymalne napięcie bezpieczne	U _m	253 V AC (Uwaga! Napięcie znamionowe może być mniejsze)
Izolacja elektryczna		
Wejście/wejście		niedostępny
Wejście/wyjście		bezpiecznie rozdzielone galwanicznie wg normy IEC/EN 60079-11, wartość szczytowa napięcia 375 V
Wejście/zasilanie		bezpiecznie rozdzielone galwanicznie wg normy IEC/EN 60079-11, wartość szczytowa napięcia 375 V
Zgodność z dyrektywami		
Dyrektywa 2014/34/UE		EN IEC 60079-0:2018+AC:2020 , EN 60079-11:2012
Atesty międzynarodowe		
Atest FM		
Schemat montażowy		116-0035
Atest UL		
Schemat montażowy		116-0145
Certyfikat CSA		
Schemat montażowy		116-0047
Atest IECEx		
Certyfikat IECEx		IECEX PTB 11.0031
Oznakowanie IECEx		[Ex ia Ga] IIC [Ex ia Da] IIC [Ex ia Ma] I
Informacje ogólne		
Informacja uzupełniająca		Należy przestrzegać certyfikatów, deklaracji zgodności, instrukcji obsługi i podręczników, gdzie ma to zastosowanie. W celu uzyskania informacji prosimy wejść na stronę www.pepperl-fuchs.com .

Zespół

widok z przodu

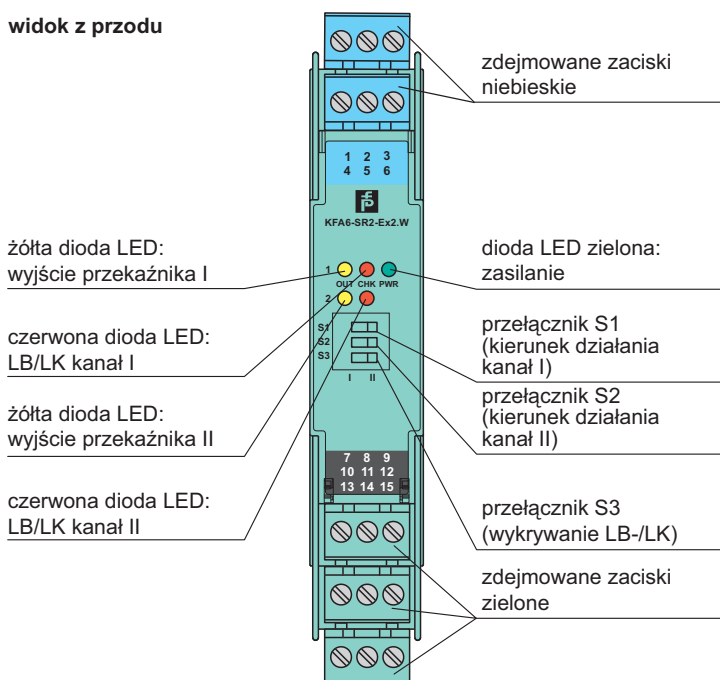





Data publikacji: 2023-01-03 Data wydania: 2023-01-03 : 103373_poi.pdf

Dopasowane elementy systemu

	K-DUCT-BU	Szyna profilowa, niebieski grzebień do porządkowania kabli po stronie obiektywnej
---	------------------	---

Akcesoria

	F-NR3-Ex1	Sieć rezystorów NAMUR
	KF-ST-5GN	Blok zacisków do modułów KF, 3-stykowy zacisk śrubowy, zielony
	KF-ST-5BU	Blok zacisków do modułów KF, 3-stykowy zacisk śrubowy, niebieski
	KF-CP	Czerwone styki kodujące, zawartość opakowania: 20 x 6

Konfiguracja

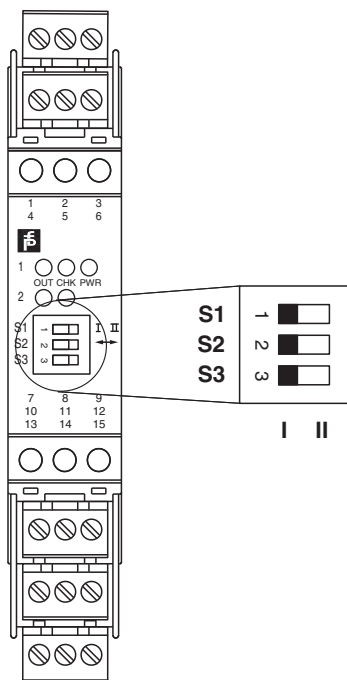

Pozycja przełącznika

S	Funkcja		Położenie
1	Tryb pracy wyjście I (przełącznikowe) aktywne	przy dużym prądzie wejściowym	I
		przy małym prądzie wejściowym	II
2	Tryb pracy wyjście II (przełącznikowe) aktywne	przy dużym prądzie wejściowym	I
		przy małym prądzie wejściowym	II
3	Wykrywanie usterki linii	ON	I
		OFF	II

Sposób działania

Obwód sterujący	Sygnal wejściowy
Wysoka impedancja czujnika/styk rozarty	mały prąd wejściowy
Niska impedancja czujnika/styk zwarty	duży prąd wejściowy
Przerwanie przewodu, zwarcie	Usterka linii

Ustawienie fabryczne: przełączniki 1, 2 i 3 w pozycji I

Krzywa charakterystyki

Maksymalna moc włączania styków wyjściowych

Data publikacji: 2023-01-03 Data wydania: 2023-01-03 : 103373_poi.pdf

Patrz „Uwagi ogólne dotyczące informacji o produktach firmy Pepperl+Fuchs”.

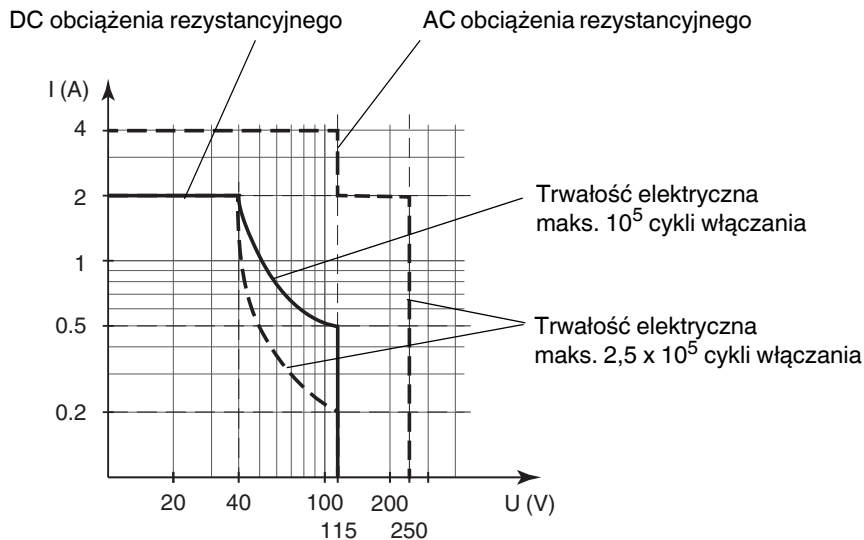

Maksymalna liczba cykli włączania zależna jest od ładunku elektrycznego i może być większa, jeśli zostanie zastosowany prąd i napięcie o zmniejszonej wartości.