

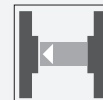

Barriera luminosa di sicurezza

SLA40/33 K=10m



- Distanza utile fino a 4 m
- Con autosorveglianza (tipo 4 a norme IEC/EN 61496-1)
- Luce rossa
- Indicatore delle funzioni e di preallarme ben visibile sul ricevitore
- Involucro di metallo
- Collegamento tramite connettore M12 oppure cavo fisso
- Uso con elaboratori delle SB4 (SafeBox)
- Grado di protezione IP67 opzionale



Dimensioni

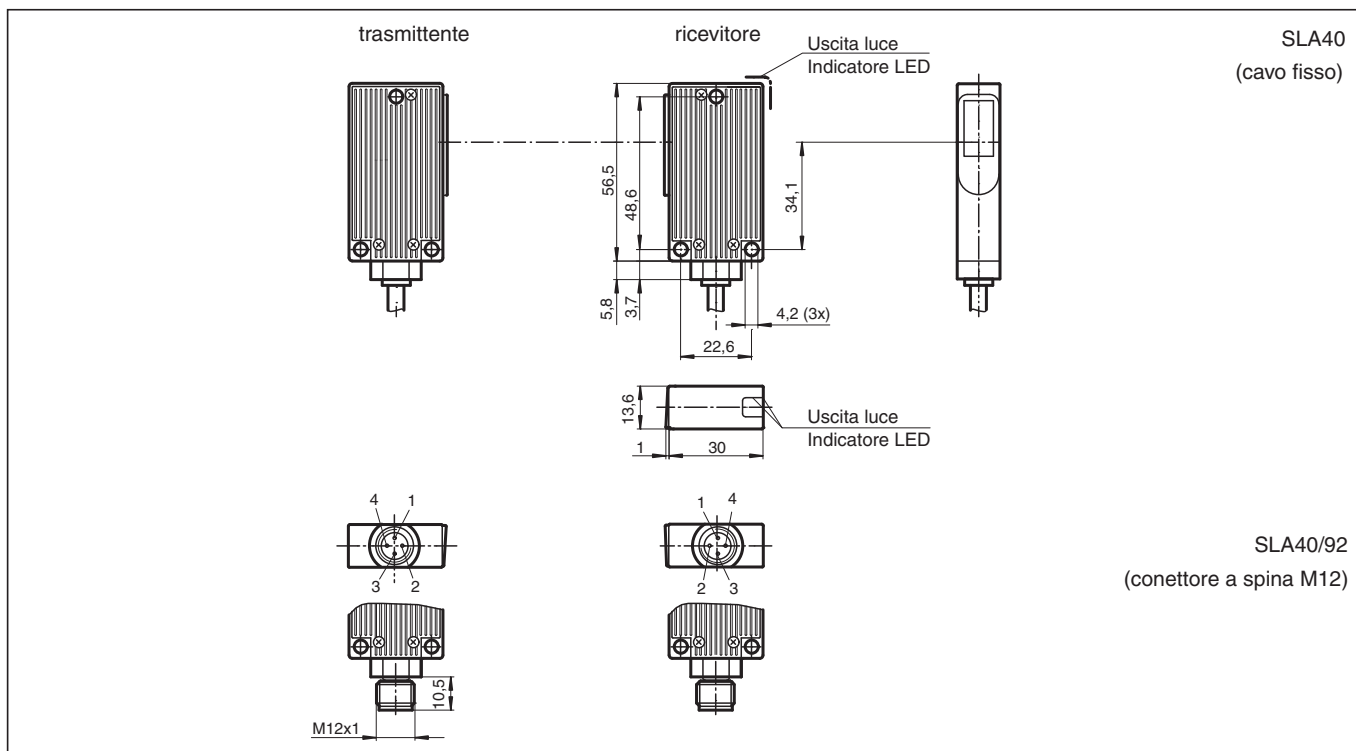

Dati tecnici

Componenti di sistema

Trasmettitori	SLA40-T/33 K=10M
Ricevitori	SLA40-R/33 K=10M

Dati generali

Distanza della portata	0 ... 4 m
Trasmettitore fotoelettrico	LED
Tipo di luce	rossa modulata
Controlli	IEC/EN 61496
Categoria di sicurezza conforme a IEC/EN 61496	4
Marcatura	CE

Data di edizione: 2020-11-09 Data di stampare: 2020-11-09 : 114416_ita.pdf

Consultate "Note generali relative alle informazioni sui prodotti Pepperl+Fuchs".

Pepperl+Fuchs Group
www.pepperl-fuchs.com

USA: +1 330 486 0001
fa-info@us.pepperl-fuchs.com

Germania: +49 621 776 1111
fa-info@de.pepperl-fuchs.com

Singapore: +65 6779 9091
fa-info@sg.pepperl-fuchs.com

PF PEPPERL+FUCHS

Dati tecnici

Dimensioni dell'ostacolo		Statico: 10 mm dinamico: 30 mm (con ostacolo a velocità $v = 1,6$ m/s)
Angolo di apertura		$< 5^\circ$
Parametri Functional Safety		
Livello d'integrazione sicurezza (SIL)		SIL 3
Livello di performance (PL)		PL e
Categoria		4
Durata dell'utilizzo (T_M)		20 a
PFH _d		4,4 E-10
Tipo		4
Indicatori / Elementi di comando		
Visualizzatore funzioni		LED giallo/verde nel ricevitore: Spento: interruzione Giallo: ricevitore Verde: ricezione con riserva funzionale sufficiente
Display preallarme		Indicazione del funzionamento giallo
Dati elettrici		
Tensione di esercizio	U_B	Alimentazione tramite elaboratori delle
Conformità		
sicurezza funzionale		ISO 13849-1
Standard di prodotto		EN 61496-1 ; IEC 61496-2
Omologazioni e certificati		
Conformità CE		CE
Omologazione CCC		I prodotti con tensione di esercizio ≤ 36 V non sono soggetti al regime di autorizzazione e pertanto non sono provvisti di marcatura CCC.
Omologazioni		TÜV
Condizioni ambientali		
Temperatura ambiente		-20 ... 60 °C (-4 ... 140 °F)
Temperatura di stoccaggio		-20 ... 70 °C (-4 ... 158 °F)
Umidità relativa dell'aria		max. 95 %, non condensante
Dati meccanici		
Grado di protezione		IP65
Collegamento		Cavo fisso 10 m; 0,25 mm ²
Materiale		
Custodia		Alluminio pressofuso, RAL 1021 (giallo) verniciato
Superficie dell'ottica		Lastra di vetro
Peso		Ognuno 100 g

Collegamento

Ausführung mit Festkabel

Ricevitore:

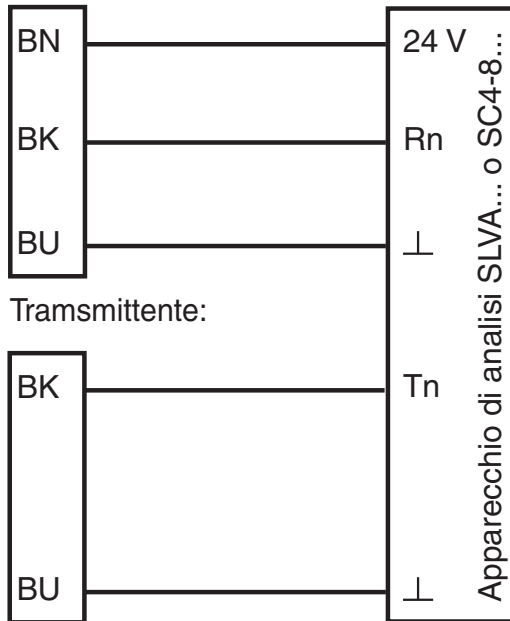

Versione con Cavo fisso

Ricevitore:

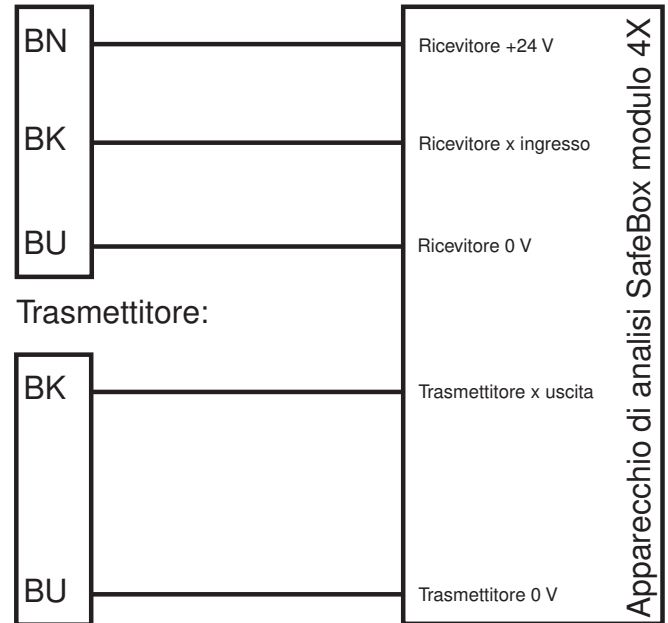

Curva caratteristica

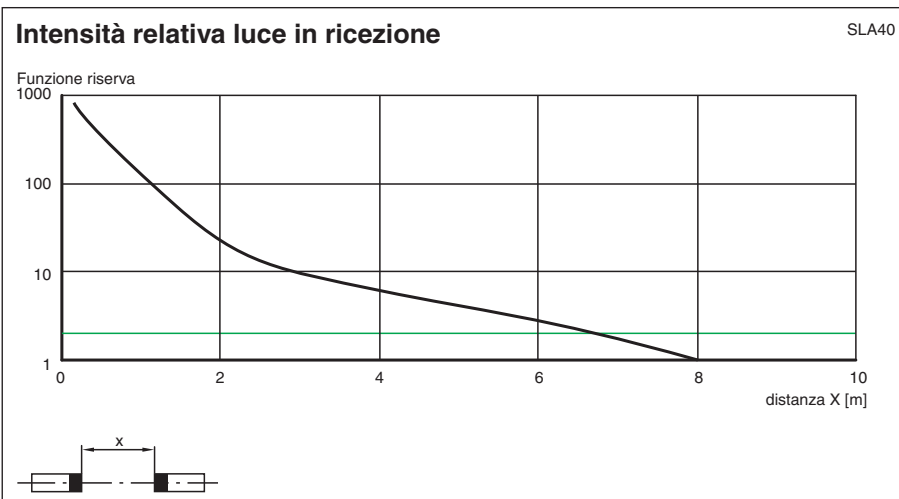
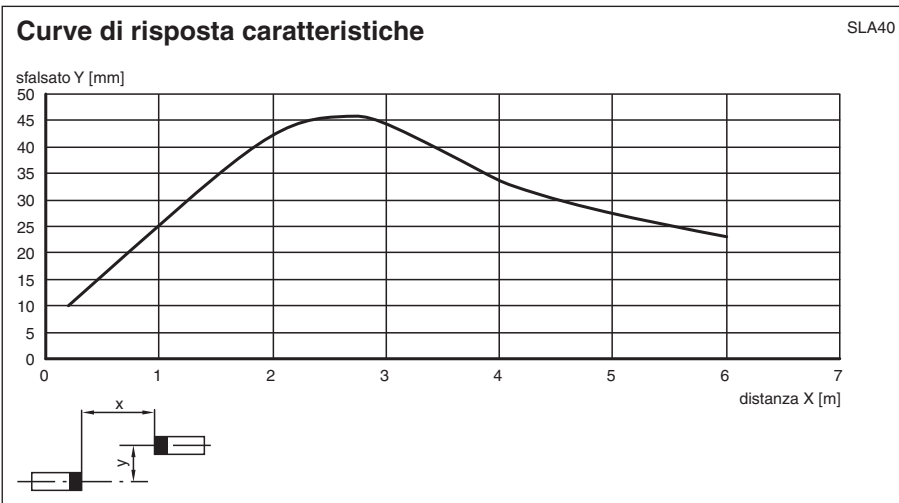

Data di edizione: 2020-11-09 Data di stampare: 2020-11-09 : 114416_ita.pdf

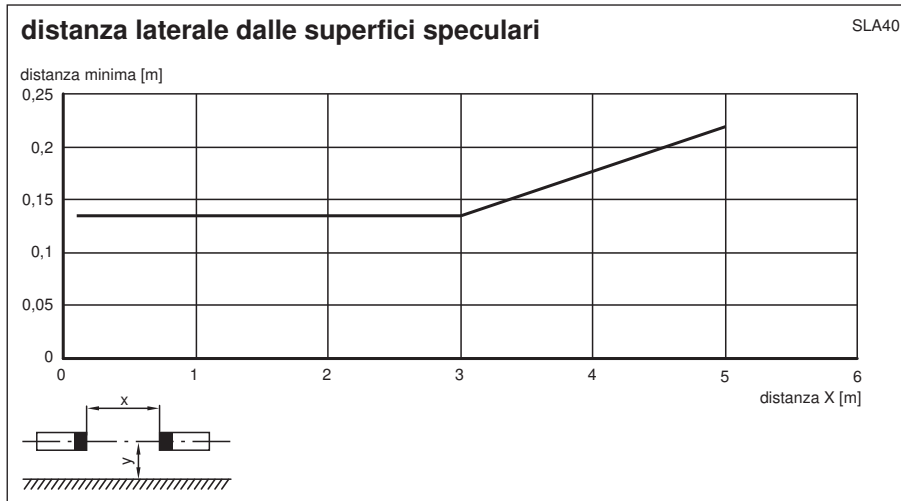

Consultate "Note generali relative alle informazioni sui prodotti Pepperl+Fuchs".



Componenti di sistema di corrispondenza

	SB4-OR-4XP-B-4159	Analizzatore di sicurezza
	SB4-OR-4XP	Analizzatore di sicurezza
	SB4-OR-4XP-B	Relè di sicurezza serie SB4 con 1 slot opzionale per unità di controllo per il miglioramento funzionale
	SB4-OR-4XP-B-B	Relè di sicurezza serie SB4 con slot opzionali per unità di controllo per il miglioramento funzionale
	SB4-OR-4XP-B-B-B	Relè di sicurezza serie SB4 con slot opzionali per unità di controllo per il miglioramento funzionale
	SB4-OR-4XP-B-B-B-B	Relè di sicurezza serie SB4 con slot opzionali per unità di controllo per il miglioramento funzionale
	SB4-OR-4XP-B-B-B-B-B	Relè di sicurezza serie SB4 con slot opzionali per unità di controllo per il miglioramento funzionale
	SB4-OR-4XP-B-4158	Analizzatore di sicurezza
	SB4-OR-4XP-3819	Analizzatore di sicurezza
	SB4-OR-4XP-4M	Analizzatore di sicurezza
	SB4-OR-4XP-4MD	Analizzatore di sicurezza
	SB4-OR-4XP-4M-4136	Analizzatore di sicurezza della serie SB4
	SB4-OR-4XP-4X	Analizzatore di sicurezza
	SB4-OR-4XP-4X-3819	Analizzatore di sicurezza
	SB4-OR-4XP-4136	Analizzatore di sicurezza della serie SB4

Accessori

	OMH-40	Staffa di montaggio
	SLA-1-M	Specchio di deviazione

Accessori di sistema

Apparecchi di analisi

SB4 (SafeBox)

Cassette di connessione per cavi (solo nell'opzione/92)

lineare: V1-G-2M-PVC

V1-G-5M-PVC

V1-G-10M-PVC

angolata: V1-W-2M-PVC

V1-W-5M-PVC

V1-W-10M-PVC

Accessori di montaggio

OMH-40

Altri accessori

Specchio di deviazione

SLA-1-M