

# Sensor óptico de barrera por reflexión

## MLV12-54/76b/124/128

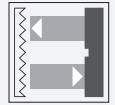

- Serie de sensores fotoeléctricos resistentes en carcasa estándar de uso extendido
- Resistencia al ruido: funcionamiento fiable en todas las condiciones
- Pantalla clara y funcional para los modos operativos
- Gran nivel de estabilidad gracias al bastidor de la carcasa de metal
- Estanqueidad garantizada gracias a los componentes de plástico soldados
- Adecuado para temperaturas de funcionamiento bajas, de hasta -40 °C

Sensor óptico de barrera por reflexión resistente para aplicaciones complejas, diseño pequeño, filtro de polarización, rango de detección de 9 m, luz roja, modo claro/oscuro activado, salida push-pull, entrada de prueba, conector M12



### Dimensiones

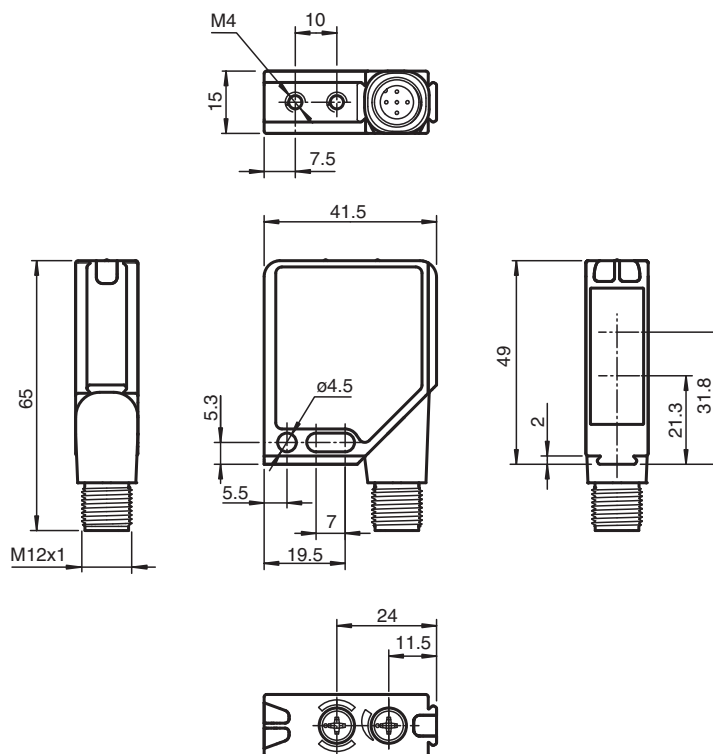

Fecha de publicación: 2023-04-04 Fecha de edición: 2023-04-04 : 115230\_spa.pdf

Consulte "Notas generales sobre la información de los productos de Pepperl+Fuchs".

Pepperl+Fuchs Group  
www.pepperl-fuchs.com

EE. UU.: +1 330 486 0001  
fa-info@us.pepperl-fuchs.com

Alemania: +49 621 776 1111  
fa-info@de.pepperl-fuchs.com

Singapur: +65 6779 9091  
fa-info@sg.pepperl-fuchs.com

**PEPPERL+FUCHS**

## Datos técnicos

Datos generales		
Distancia útil operativa		0 ... 6,5 m
Distancia del reflector		0,01 ... 6,5 m
Distancia útil límite		9 m
Objeto de referencia		Reflector H85-2
Emisor de luz		LED
Tipo de luz		Luz alterna, roja , 660 nm
Polfiltro		si
Diámetro del haz de luz		aprox. 170 mm en rango de detección 6,5 m
Ángulo de apertura		1,5 °
Límite de luz extraña		
Luz continua		50000 Lux
Luz cambiante		5000 Lux
Datos característicos de seguridad funcional		
MTTF <sub>d</sub>		1000 a
Duración de servicio (T <sub>M</sub> )		20 a
Factor de cobertura de diagnóstico (DC)		90 %
Elementos de indicación y manejo		
Indicación de trabajo		LED verde, parpadeo en cortocircuito
Indicación de la función		2 LEDs amarillos, se ilumina con haz de luz libre, parpadea por debajo de reserva de función, off con interrupción del haz.
Elementos de mando		Conmutador giratorio para claro/oscuro, ajustador de sensibilidad
Datos eléctricos		
Tensión de trabajo	U <sub>B</sub>	10 ... 30 V CC
Rizado		máx. 10 %
Corriente en vacío	I <sub>0</sub>	máx. 40 mA
Entrada		
Entrada de Test		Desconexión del emisor a 0 V
Salida		
Tipo de conmutación		conmutación claro/oscuro, seleccionable
Señal de salida		1 salida de contrafase, prot. ctra. cortocircuito, prot. ctra. inversión de polaridad
Tensión de conmutación		máx. 30 V CC
Corriente de conmutación		máx. 0,2 A
Caída de tensión	U <sub>d</sub>	≤ 2,5 V CC
Frecuencia de conmutación	f	1000 Hz
Tiempo de respuesta		0,5 ms
Conformidad		
Norma del producto		EN 60947-5-2
Conformidad con Normas y Directivas		
Conformidad con la normativa		
Resistencia a choque e impacto		IEC / EN 60068, semisinusoidal, 40 g por dirección X, Y y Z
Resistencia a la vibración		IEC / EN 60068-2-6, sinusoidal, 10 - 150 Hz, 5 g por dirección X, Y y Z
Autorizaciones y Certificados		
Clase de protección		II, Tensión de medición ≤ 300 V CA en grado de ensuciamiento 1-2 según IEC 60664-1
Autorización UL		cULus
Autorización CCC		Los productos cuya tensión de trabajo máx. ≤36 V no llevan el marcado CCC, ya que no requieren aprobación.
Condiciones ambientales		
Temperatura ambiente		-40 ... 60 °C (-40 ... 140 °F)
Temperatura de almacenaje		-40 ... 75 °C (-40 ... 167 °F)
Datos mecánicos		
Anchura de la carcasa		41,5 mm

## Datos técnicos

Altura de la carcasa	49 mm
Profundidad de la carcasa	15 mm
Grado de protección	IP67
Conexión	conector metálico M12, 5 polos, orientable en 90°
Material	
Carcasa	Marco: fundición inyectada de cinc, niquelado Partes laterales: plástico PC, reforzado con fibra de vidrio
Salida de luz	Luneta de plástico
Masa	60 g

## Asignación de conexión

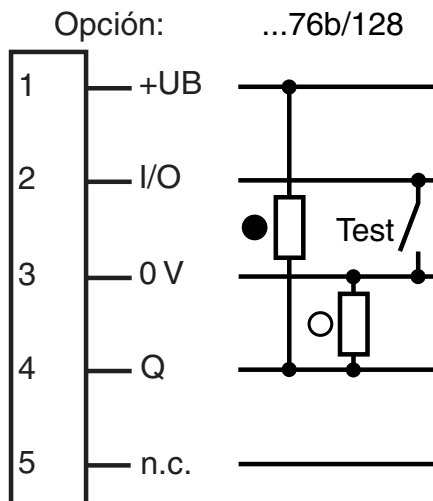

- = conmutación claro
- = conmutación oscuro

## Asignación de conexión

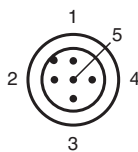

Color del conductor según EN 60947-5-2

1	BN
2	WH
3	BU
4	BK
5	GY

## Montaje

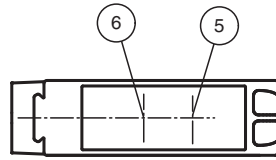
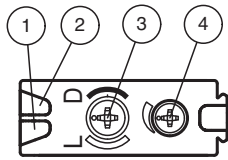

1	Indicación de operación	verde
2	Estado conmutación	amarillo
3	Conmutador claro/oscuro	
4	Regulador de sensibilidad	
5	Eje óptico emisor	
6	Eje óptico receptor	

## Instalación

File not found

## Curva de características

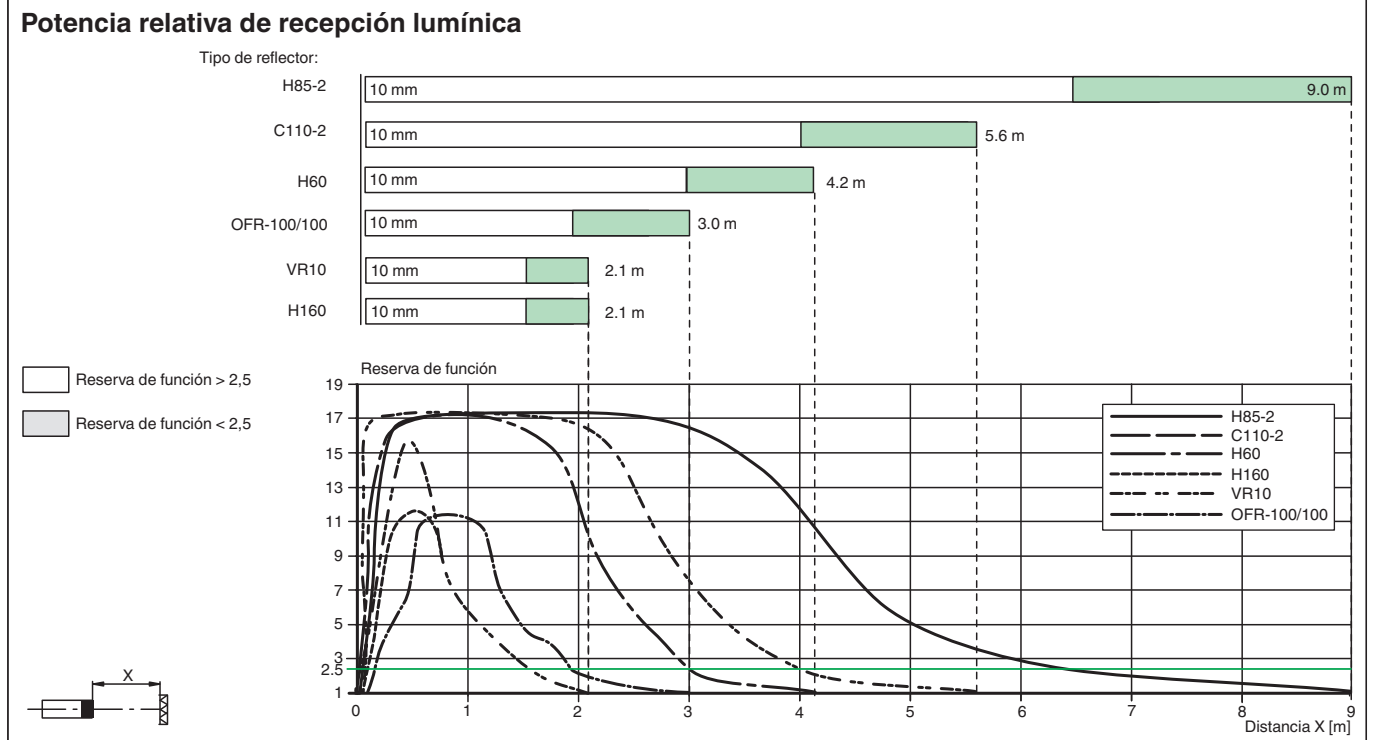
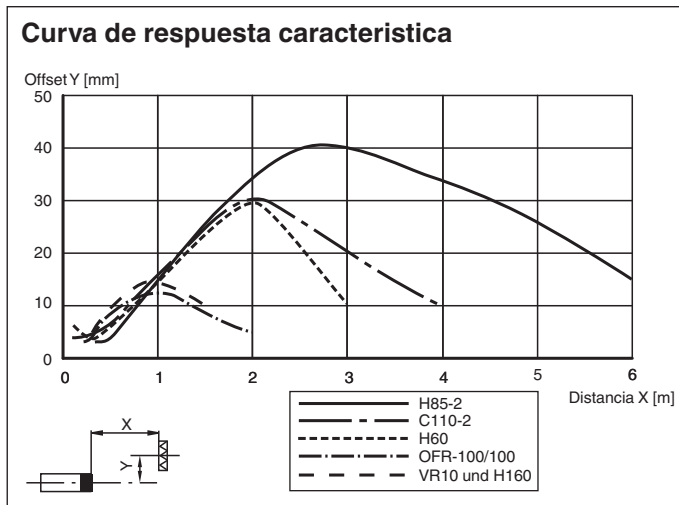

## Descripción del sistema

File not found

Fecha de publicación: 2023-04-04 Fecha de edición: 2023-04-04 : 115230\_spa.pdf

## Puesta en marcha







File not found

File not found

## Mantenimiento

File not found

## Accesorios

	<b>OMH-MLV12-HWG</b>	Ángulo de fijación de sensores de la serie MLV12
	<b>OMH-MLV12-HWK</b>	Ángulo de fijación de sensores de la serie MLV12
	<b>OMH-K01</b>	Terminales para sensores con cola de milano
	<b>OMH-K02</b>	Terminales para sensores con cola de milano
	<b>OMH-K03</b>	Terminales para sensores con cola de milano
	<b>OMH-06</b>	Ayuda de montaje para en barra cilíndrica $\varnothing 12\text{mm}$ o latón (grosor 1,5 ... 3mm)