



## Cortina óptica de seguridad SLC30-150-S



- Alcance hasta 15 m
- Resolución 30 mm (protección de manos)
- Altura del campo hasta 1650 mm
- Autocontrolado (tipo 4 según IEC/EN 61496-1)
- Disposición maestro/esclavo, Plug and Play
- Bloqueo de arranque/rearranque
- Grado de protección IP67
- Indicación de la función integrada
- Indicación de preavería
- Salidas de seguridad OSSD en versión semiconductor con potencial aislado o con contactos N.A. controlado forzado a guía
- Opcional con Certificado ATEX para la zona 2 y 22 y tipo de protección IP66 (Opción 133)



### Dimensiones

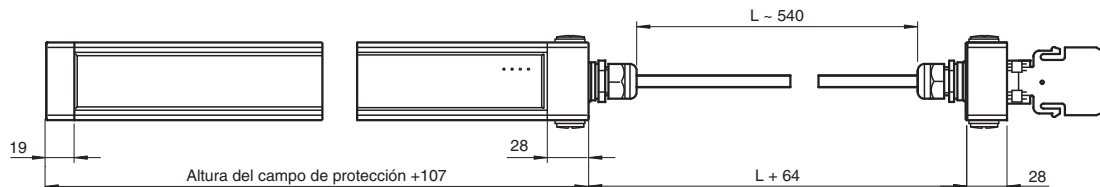

### Datos técnicos

#### Componentes del sistema

Emisor	SLC30-150-T-S
Receptor	SLC30-150-R-S

#### Datos generales

Distancia útil operativa	0,2 ... 15 m
Emisor de luz	IRED

Fecha de publicación: 2020-09-28 Fecha de edición: 2020-10-06 : 117587\_spa.pdf

Consulte "Notas generales sobre la información de los productos de Pepperl+Fuchs".

Pepperl+Fuchs Group  
www.pepperl-fuchs.com

EE. UU.: +1 330 486 0001  
fa-info@us.pepperl-fuchs.com

Alemania: +49 621 776 1111  
fa-info@de.pepperl-fuchs.com

Singapur: +65 6779 9091  
fa-info@sg.pepperl-fuchs.com

**PF** PEPPERL+FUCHS

## Datos técnicos

Tipo de luz		Infrarrojo, luz alterna
Etiquetado de grupo de riesgo LED		grupo eximido
Pruebas		IEC/EN 61496
Categoría de seguridad según IEC/EN 61496		4
Anchura del campo protector		0,2 ... 15 m
Altura del campo de protección		150 mm
Nº de haces		8
Modo operativo		en el maestro
Disolución óptica		30 mm
Angulo de apertura		< 5 °
<b>Datos característicos de seguridad funcional</b>		
Nivel de integridad de seguridad (SIL)		SIL 3
Nivel de prestaciones (PL)		PL e
Categoría		cat. 4
Duración de servicio (T <sub>M</sub> )		20 a
PFH <sub>d</sub>		1,5 E-8
Tipo		4
<b>Elementos de indicación y manejo</b>		
Indicación de trabajo		en el maestro
Indicación de diagnóstico		en el maestro
Indicación de la función		en el maestro
Indicación de preavería		en el maestro
Elementos de mando		en el maestro
<b>Datos eléctricos</b>		
Tensión de trabajo	U <sub>B</sub>	desde el maestro
Corriente en vacío	I <sub>0</sub>	desde el maestro
Clase de protección		III
<b>Entrada</b>		
Entrada de Test		en el maestro
Entrada de función		en el maestro
<b>Salida</b>		
Salida de seguridad		en el maestro
Señal de salida		en el maestro
Tiempo de respuesta		depende de la altura del campo de protección
<b>Conformidad</b>		
Seguridad funcional		ISO 13849-1
Norma del producto		EN 61496-1 ; IEC 61496-2
<b>Autorizaciones y Certificados</b>		
Conformidad CE		CE
Autorización UL		cULus Listed
Autorización CCC		Los productos cuya tensión de trabajo máx. ≤36 V no llevan el marcado CCC, ya que no requieren aprobación.
Autorización TÜV		TÜV
<b>Condiciones ambientales</b>		
Temperatura ambiente		0 ... 55 °C (32 ... 131 °F)
Temperatura de almacenaje		-25 ... 70 °C (-13 ... 158 °F)
Humedad del aire relativa		máx. 95 %, sin condensar
<b>Datos mecánicos</b>		
Longitud de la carcasa L		260 mm
Grado de protección		IP67
Conexión		Cable conectado por rosca M20 , Compartimento terminal con terminales de rosca, sección del conductor máx. 1,5 mm <sup>2</sup>
Material		
Carcasa		Perfil a presión de conducto de aluminio, cubierto RAL 1021 (amarillo)

Fecha de publicación: 2020-09-28 Fecha de edición: 2020-10-06 : 117587\_spa.pdf

**Datos técnicos**

Salida de luz	Luneta de plástico
Masa	por cada 750 g

**Conexión**

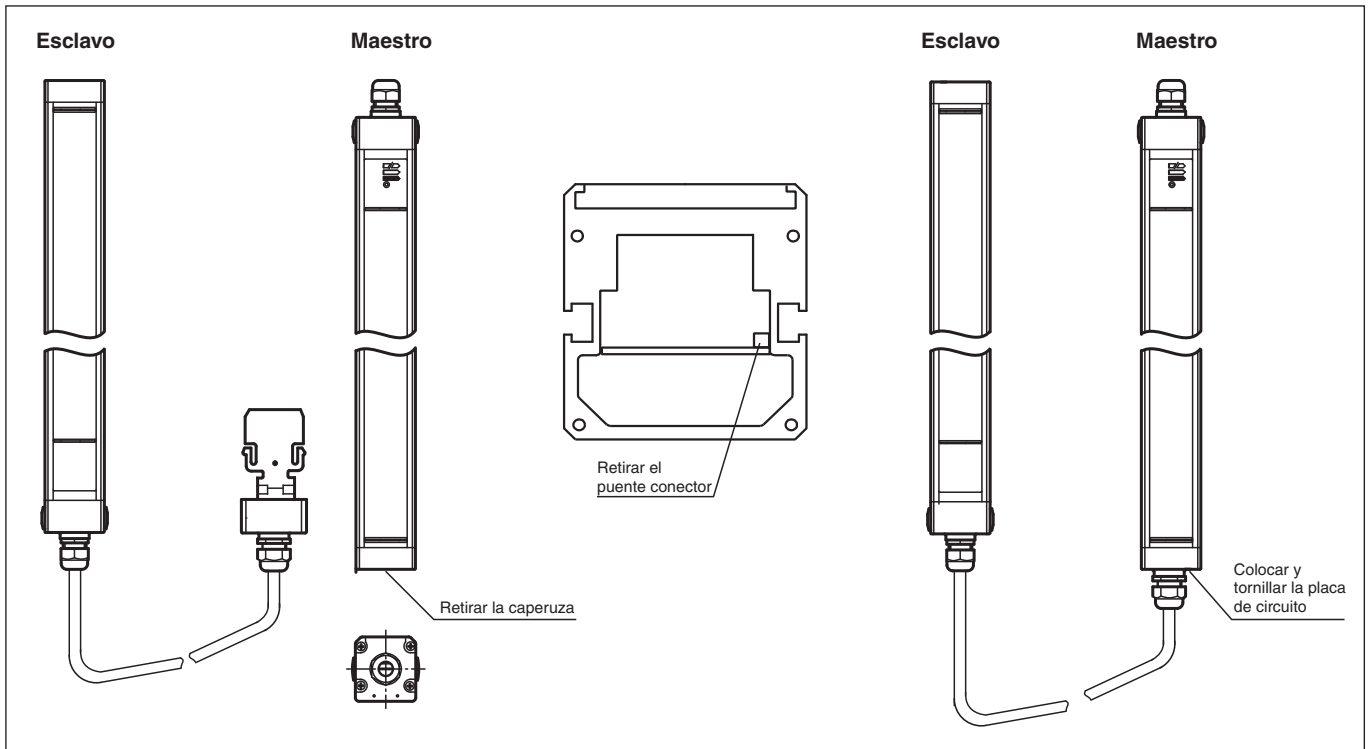

**Curva de características**

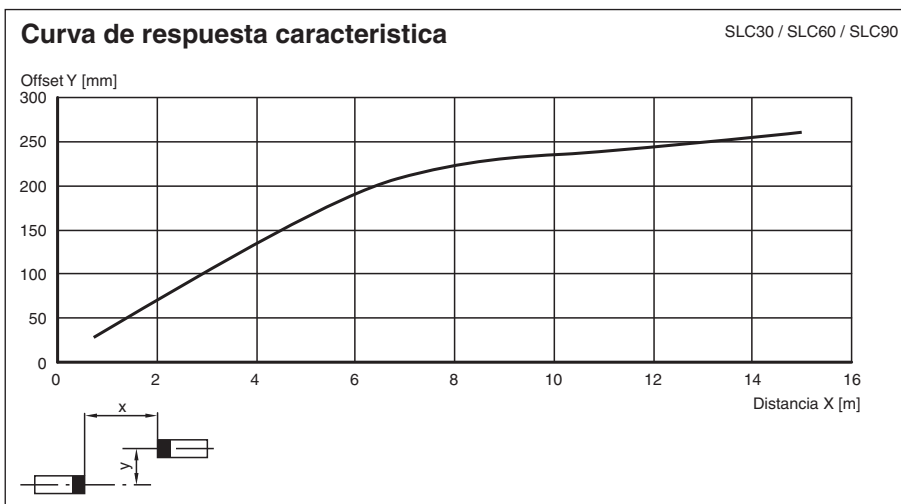

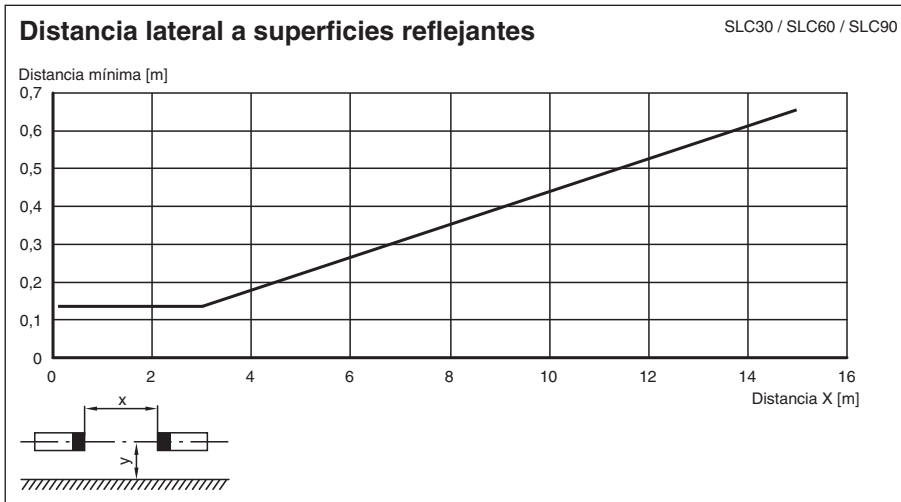
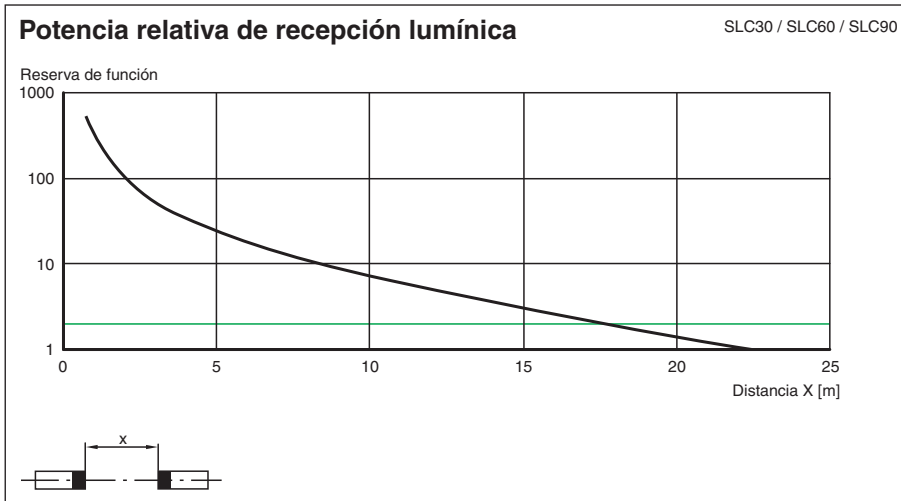







## Componentes del sistema adecuados

	<b>SB4-OR-4XP-B-4159</b>	Dispositivo de evaluación de seguridad
	<b>SB4-OR-4XP</b>	Dispositivo de evaluación de seguridad
	<b>SB4-OR-4XP-B</b>	Relé de seguridad de la serie SB4 con una ranura para módulo opcional para conseguir una mejora funcional
	<b>SB4-OR-4XP-B-B</b>	Relé de seguridad de la serie SB4 con ranuras para módulos opcionales para conseguir una mejora funcional
	<b>SB4-OR-4XP-B-B-B</b>	Relé de seguridad de la serie SB4 con ranuras para módulos opcionales para conseguir una mejora funcional
	<b>SB4-OR-4XP-B-B-B-B</b>	Relé de seguridad de la serie SB4 con ranuras para módulos opcionales para conseguir una mejora funcional
	<b>SB4-OR-4XP-B-4158</b>	Dispositivo de evaluación de seguridad
	<b>SB4-OR-4XP-3819</b>	Dispositivo de evaluación de seguridad

Fecha de publicación: 2020-09-28 Fecha de edición: 2020-10-06 : 117587\_spa.pdf

## Componentes del sistema adecuados

	<b>SB4-OR-4XP-4M</b>	Dispositivo de evaluación de seguridad
	<b>SB4-OR-4XP-4MD</b>	Dispositivo de evaluación de seguridad
	<b>SB4-OR-4XP-4M-4136</b>	Dispositivo de evaluación de seguridad de la serie SB4
	<b>SB4-OR-4XP-4X</b>	Dispositivo de evaluación de seguridad
	<b>SB4-OR-4XP-4X-3819</b>	Dispositivo de evaluación de seguridad
	<b>SB4-OR-4XP-4136</b>	Dispositivo de evaluación de seguridad de la serie SB4

## Notas

### Tiempo de respuesta de unidades en cascada

Si se montan unidades en cascada, debe obtenerse el tiempo de respuesta del PLC completo, compuesto de maestro y esclavo. De los datos técnicos de los componentes individuales se obtiene la suma total de los haces para el maestro y esclavo. Según el tipo de salida debe leerse de la tabla el tiempo de respuesta resultante.

Cantidad de haces	Tiempo de respuesta en milisegundos	
	Salida semiconductor	Salida por relé
8	10	30
16	10	30
24	12	32
32	14	34
40	16	36
48	18	38
56	20	40
64	22	42
72	24	44
80	26	46
88	28	48
96	30	50

**Ejemplo:** Maestro: SLC14-300/31 32 haces  
 Esclavo: SLC60-90-S+ 24 haces  
56 haces

56 haces, Relés OSSD --> Tiempo de respuesta = 40 ms.

## Notas

### Función Maestro-Esclavo

Maestro: SLC... (Semiconductor)  
 o  
 SLC.../31 (Relés)  
 Esclavo: SLC...-S

Mediante la utilización de esclavos pueden alargarse o formarse áreas de protección en diferentes niveles. Debe tenerse en cuenta la cantidad de esclavos conectables que se pueden conectar y no debe sobrepasar la cantidad máxima de 96 haces. Existen esclavos tanto para emisores y como para receptores. Estos deben simplemente conectarse a la cortina óptica del maestro. A la unidad emisora y receptora pueden conectarse a cada uno hasta 2 esclavos.

Instalación:

1. En la cortina óptica se rosca la tapa terminal (sin roscado de cables).
2. Se retira el puente enchufable de los conectores, de la placa conductora, ahora visible.
3. El esclavo está montado de forma que la caperuza con la placa conductora, situados en el cable de conexión, se coloca directamente al final abierto de la cortina óptica.
4. Volviendo a roscar la caperuza de conexión el sistema queda completo.

## Accesorios de sistema

- Conjunto de fijaciones - SLC
- Barras de test SLC14/SLC30/SLC60
- Vidrios protectores para SLC (para la protección de la superficie óptica activa)
- Conexión de rosca lateral SLC
- Ayuda de montaje de perfiles
- Ayuda de montaje para láser SLC
- Espejo para SLC (para protección perimetral de áreas peligrosas)
- Soporte de suelo UC SLP/SLC
- Carcasa para protección del soporte de suelo UC SLP/SLC
- Protección de arranque UC SLP/SLC