

# Sensor ultrasónico

## UB500-F42-E5-V15



- Salida de conmutación
- Zona ciega extrema pequeña
- Proceso TEACH-IN
- Supresión de objeto perturbador (Anchura del haz de sonido ajustable en zona cercana)
- Compensación de temperatura
- Posibilidades de sincronización
- N.A./N.C., seleccionable

Sistema cabezal único



### Dimensiones

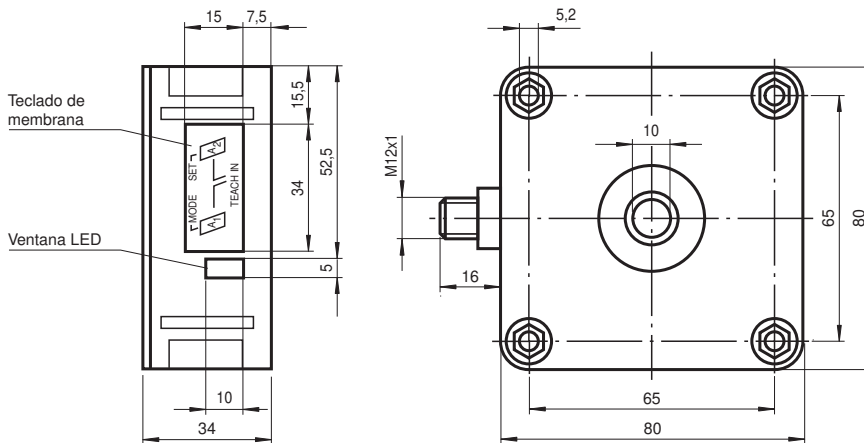

### Datos técnicos

#### Datos generales

Rango de detección	30 ... 500 mm
Rango de ajuste	50 ... 500 mm
Zona ciega	0 ... 30 mm
Estándar	100 mm x 100 mm
Frecuencia del transductor	aprox. 390 kHz
Retardo de respuesta	aprox. 50 ms

#### Elementos de indicación y manejo

LED verde	verde permanente: Power on
-----------	----------------------------

Fecha de publicación: 2023-02-15 Fecha de edición: 2023-02-15 : 133975\_spa.pdf

Consulte "Notas generales sobre la información de los productos de Pepperl+Fuchs".

Pepperl+Fuchs Group  
www.pepperl-fuchs.com

EE. UU.: +1 330 486 0001  
fa-info@us.pepperl-fuchs.com

Alemania: +49 621 776 1111  
fa-info@de.pepperl-fuchs.com

Singapur: +65 6779 9091  
fa-info@sg.pepperl-fuchs.com

**PEPPERL+FUCHS**

## Datos técnicos

LED amarillo		permanente: Estado de conmutación salida de conmutación parpadeo: Función teach-in
LED rojo		Operación normal: "Perturbación" Función teach-in: ningún objeto detectado
<b>Datos eléctricos</b>		
Tensión de trabajo	$U_B$	10 ... 30 V CC , rizado 10 % <sub>SS</sub>
Corriente en vacío	$I_0$	≤ 50 mA
<b>Entrada/salida</b>		
Sincronización		bidireccionalmente Nivel 0: $-U_B...+1$ V Nivel 1: $+4$ V... $+U_B$ Impedancia de entrada: > 12 K $\Omega$ Impulso de sincronización: ≥ 100 $\mu$ s, Pausa impulso de sincronización ≥ 2 ms
Frecuencia de sincronización		
Función fase de sincronismo		max. 95 Hz
Función multiplexadora		≤ 95/n Hz, n = cantidad de sensores
<b>Salida</b>		
Tipo de salida		1 salida de conmutación E5: pnp, N.A./N.C., parametrizable
Medición de la corriente de trabajo	$I_e$	200 mA a prueba de cortocircuito/sobrecarga
Preajuste		Punto de conmutación A1: 50 mm , Punto de conmutación A2: 500 mm , Umbral ultrasónico ancho
Caída de tensión	$U_d$	≤ 2,5 V
Reproducibilidad		≤ 0,5 % del punto de conmutación
Frecuencia de conmutación	f	≤ 8 Hz
Histéresis de distancia	H	1 % de la distancia de conmut. ajustada
Influencia de la temperatura		± 1 % del valor final
<b>Conformidad con Normas y Directivas</b>		
Conformidad con la normativa		
Estándares		EN IEC 60947-5-2:2020 IEC 60947-5-2:2019
<b>Autorizaciones y Certificados</b>		
Autorización UL		cULus Listed, Class 2 Power Source
Autorización CCC		Los productos cuya tensión de trabajo máx. ≤36 V no llevan el marcado CCC, ya que no requieren aprobación.
<b>Condiciones ambientales</b>		
Temperatura ambiente		-25 ... 70 °C (-13 ... 158 °F)
Temperatura de almacenamiento		-40 ... 85 °C (-40 ... 185 °F)
<b>Datos mecánicos</b>		
Tipo de conexión		Conector macho M12 x 1 , 5 polos
Grado de protección		IP54
Material		
Carcasa		ABS
Transductor		resina Epoxy/Mezcla de esferas de vidrio; espuma Poliuretano, tapa PBT
Masa		140 g

## Conexión

**Símbolo normalizado/Conexión:**  
(versión E5, pnp)

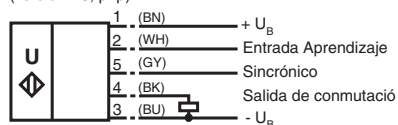

Color del conductor según EN 60947-5-2.

## Asignación de conexión

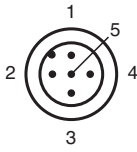

Color del conductor según EN 60947-5-2

1	BN
2	WH
3	BU
4	BK
5	GY

## Curva de características

### Curvas de respuesta características

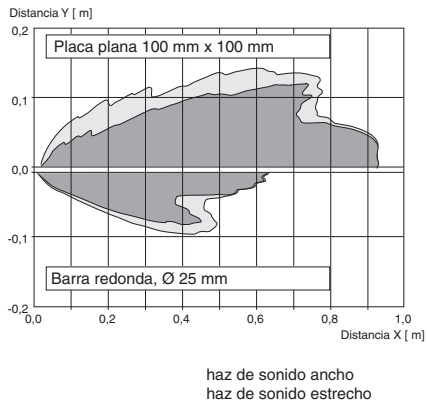

## Curva de características

### Programación de la salida de conmutación

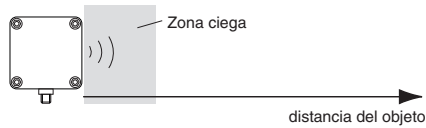

#### 1. Cambie el modo del punto

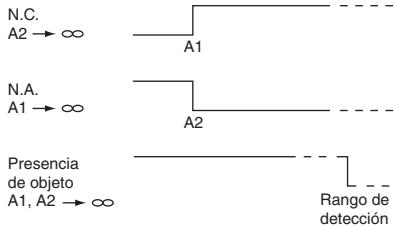

#### 2. Modo de la ventana

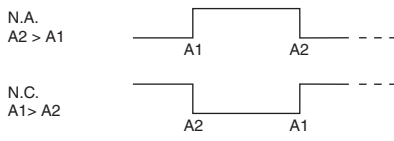

#### 3. Modo de la histéresis

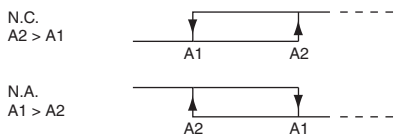

**Nota:**

→ ∞ significa que al programar este punto de conmutación, tiene que cubrir con la mano la superficie del sensor.  
 Si A1 = A2, la salida trabaja de maneta tal como si fuera A2 > A1.

## Accesorios

	<b>MH 04-3505</b>	Ayudas de montaje para los sensores FP y F42
	<b>MHW 11</b>	Soporte de montaje para sensores
	<b>V15-G-2M-PVC</b>	Juego de cables hembra con una terminación M12 recta con codificación A, 5 pines, cable PVC gris
	<b>V15-W-2M-PUR</b>	Juego de cables hembra con una terminación M12 en ángulo con codificación A, 5 pines, cable PUR gris

Fecha de publicación: 2023-02-15 : 133975\_spa.pdf

**Programación**

**Principio operativo**

El sensor puede parametrizarse completamente mediante 2 teclas en el lado de la carcasa. Una de las características especiales de este sensor es la posibilidad de adaptar la anchura del lóbulo ultrasónico a las condiciones ambientales en el emplazamiento del sensor.

**Programación de los puntos de conmutación:**

Con el ajuste de los puntos de conmutación se determinan los puntos en los que la salida de conmutación cambia su estado. Adicionalmente la secuencia de los puntos de conmutación  $A1 > A2$ , o bien  $A1 < A2$  determina la dirección de acción (contacto de reposo/contacto de trabajo)

Programación del punto de conmutación A1 con la tecla A1	
Pulsar la tecla A1 > 2 seg	El sensor pasa al modo de programación para el punto de conmutación A1
Colocar el objeto a detectar a la distancia deseada	El sensor muestra mediante una intermitencia rápida del LED amarillo que se detecta el objeto a detectar. En caso de que no se detecte el objeto parpadea el LED rojo.
Pulsar brevemente la tecla A1	El sensor finaliza el procedimiento de programación del punto de conmutación A1 y almacena este valor de forma no volátil. En caso de que el objeto sea inseguro (parpadea el LED rojo) no es válido el valor programado. Se abandona el modo de programación.

**La programación del punto de conmutación A2 se efectúa de modo análogo a la descripción anterior mediante la tecla A2.**



Alternativamente se pueden ajustar también los puntos de conmutación eléctricamente, mediante la entrada de programación. Para la programación del punto de conmutación A1 se ha de unir la entrada de programación con  $-U_B$ , para el punto de conmutación A2 con  $+U_B$ . El almacenamiento de los valores programados se efectúa al separar la entrada de programación. La programación de los puntos de conmutación sólo es posible dentro de los primeros 5 minutos tras la conexión de la fuente de tensión. Si se han de modificar los puntos de conmutación en un momento posterior, esto es posible sólo después de una nueva conexión de Power On.

**Parametrización de la función de salida y del ancho de lóbulo ultrasónico**

Si se pulsa la tecla A1 durante la conexión de la fuente de tensión y se mantiene pulsada después 1 seg más, el sensor pasa a la parametrización de dos niveles de los modos de trabajo.

**Nivel 1, parametrización de la función de salida**

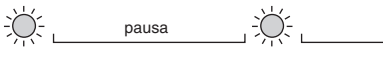
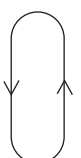
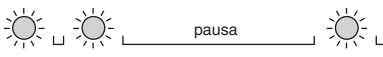

Partiendo de la función de salida parametrizada en último lugar, pulsando brevemente la tecla A2 se pueden seleccionar consecutivamente las posibles funciones de salida. Éstas se visualizan mediante la secuencia intermitente del LED verde.

Modo operativo	Secuencia intermitente del LED verde	Tecla A2
1 punto de conmutación/ detección de objetos		
Función de ventana (predeterminada)		
Modo de histéresis		

Al pulsar la tecla A1 durante 2 segundos se almacena el modo operativo de salida seleccionado, finaliza el proceso de parametrización y el sensor retorna al modo normal. Si, en lugar de ello, pulsa brevemente la tecla A1, llega al nivel 2 (parametrización del ancho del lóbulo ultrasónico).

**Nivel 2, parametrización del ancho del lóbulo ultrasónico**

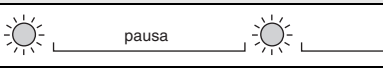
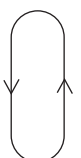
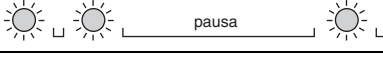
En el nivel 2 se puede adaptar el ancho del lóbulo ultrasónico a las exigencias de la respectiva aplicación. Partiendo el ancho del lóbulo ultrasónico parametrizado en último lugar, pulsando brevemente la tecla A2 se pueden seleccionar consecutivamente los posibles anchos de lóbulo. Éstos se visualizan mediante la secuencia intermitente del LED rojo.

Ancho de lóbulo	Secuencia intermitente del LED rojo	Tecla A2
Lóbulo estrecho		
Lóbulo medio		
Lóbulo ancho		

Fecha de publicación: 2023-02-15 Fecha de edición: 2023-02-15 : 133975\_spa.pdf

Al pulsar la tecla A1 durante 2 segundos se almacena la forma del lóbulo seleccionado, finaliza el proceso de parametrización y el sensor retorna al modo normal. Si, en lugar de ello, pulsa brevemente la tecla A1, retrocede al nivel 1 (parametrización de la función de salida).

Si la parametrización no se termina en el intervalo de 5 minutos (pulsar la tecla A1 durante 2 segundos), el sensor interrumpe el modo de parametrización con los ajustes invariables

### Sincronización

Para suprimir la influencia mutua, el sensor dispone de una conexión para sincronización. Si ésta está sin conectar, el sensor trabaja con un ritmo generado internamente. Se puede conseguir una sincronización de varios sensores de los siguiente modos.

Sincronización ajena:

El sensor se puede sincronizar mediante la aplicación externa de un tensión rectangular. Un impulso de sincronización en la entrada de sincronización produce la ejecución de un impulso de medición. La amplitud de impulsos debe ser superior a 100 µs. El ciclo de medición se inicia con el flanco descendente. Un nivel Low > 1 seg o una entrada de sincronización abierta lleva a la función normal el sensor. Un nivel High en la entrada de sincronización desactiva el sensor.

Son posibles dos modos operativos

- Varios sensores se activan con la misma señal de sincronización. Los sensores trabajan en ritmo sincrónico.
- Los impulsos de sincronización son dirigidos cíclicamente a un sólo sensor respectivamente. Los sensores trabajan en la función multiplexadora.

Auto-sincronización:

Las conexiones de sincronización de hasta 5 sensores con la posibilidad de la autosincronización se conectan entre sí. Estos sensores trabajan en la función multiplexadora tras la conexión de la tensión de servicio. El retardo de reacción se incrementa conforme al número de los sensores a sincronizar. Durante la programación no se puede sincronizar y a la inversa. Para programar los puntos de conmutación se han de operar los sensores sin sincronización.

### Nota:

Si no se utiliza la posibilidad de la sincronización, se ha de conectar la entrada de sincronización a masa (0 V) u operar el sensor con un cable de conexión V1 (de 4 polos).

## Accesorios

### Ayudas de montaje

MH 04-3505

MHW 11

### Conectores hembra \*)

V15-G-2M-PVC

V15-W-2M-PUR

\*) Otros conectores hembra, ver apartado "Accesorios".