

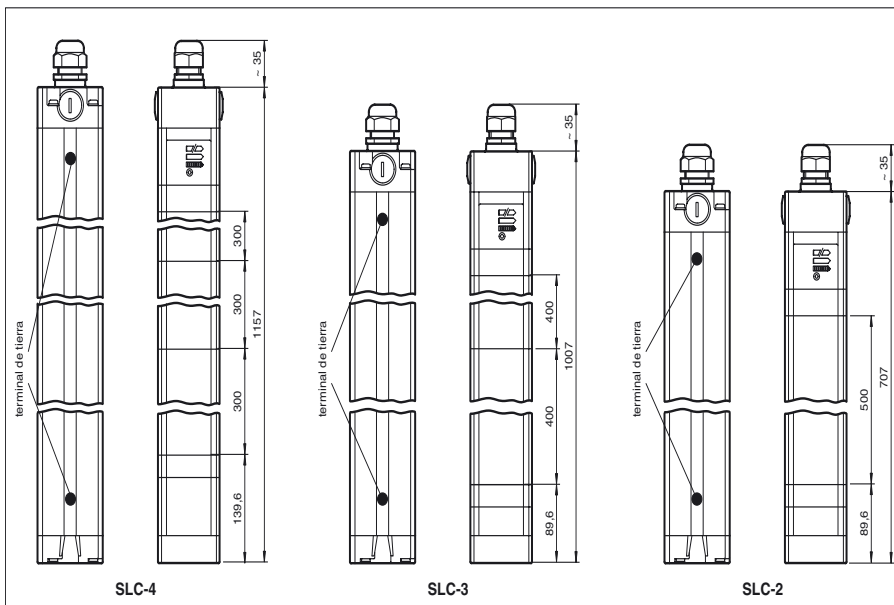

Dimensiones



Referencia de pedido

SLC-4/133
 Fibras ópticas de seguridad con unidad de evaluación integrada con 2 salidas semiconductoras separadas, seguras contra fallos

Características

- Certificación ATEX para zona 2 y zona 22
- Alcance hasta 20 m
- Distancia entre haces 300 mm
- Autocontrolado (tipo 4 según IEC/EN 61496-1)
- Salidas de seguridad OSSD, indicación externa del estado OSSD
- Bloqueo de arranque/rearranque
- Indicación de diagnóstico de 7 segmentos
- Indicación de preavería
- Grado de protección IP66

Conexión eléctrica

Emisor:

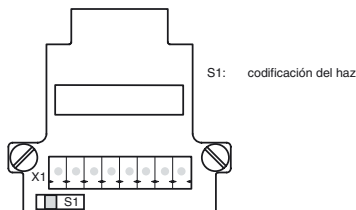

Receptor:

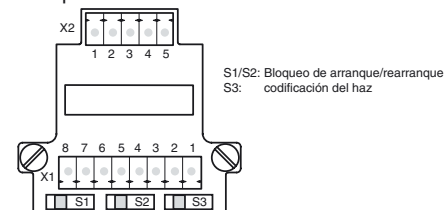

terminal	transmisor	receptor SLC...-R/31 salida relé	Emisor SLC...-R (semiconductor salida)
X1:1	función tierra	función tierra	función tierra
X1:2		test (entrada)	test (entrada)
X1:3		OSSD2.2 (salida)	0 V OSSD
X1:4		OSSD1.2 (salida)	24 V OSSD
X1:5		OSSD2.1 (salida)	OSSD2 (salida)
X1:6		OSSD1.1 (salida)	OSSD1 (salida)
X1:7	0 V AC/DC	0 V AC/DC	0 V DC
X1:8	24 V AC/DC	24 V AC/DC	24 V DC
X2:1		Desbloqueo del arranque (salida)	Desbloqueo del arranque (salida)
X2:2		Estado OSSD (salida)	Estado OSSD (salida)
X2:3	no equipado	24 V respecto para E/A	N.C.
X2:4		0 V respecto para E/A	N.C.
x2:5		Reserva de arranque (entrada)	Reserva de arranque (entrada)

Fecha de publicación: 2017-02-27 16:32 Fecha de edición: 2017-02-27 183214_spa.xml

Datos técnicos**Componentes del sistema**

Emisor	SLC-4-T/133
Receptor	SLC-4-R/133

Datos generales

Distancia útil operativa	0,2 ... 20 m
Emisor de luz	IRED
Tipo de luz	Infrarrojo, luz alterna
Etiquetado de grupo de riesgo LED	grupo eximido
Pruebas	IEC/EN 61496
Categoría de seguridad según IEC/EN 61496	4
Dimensión del obstáculo	50 mm
Distancia del haz	300 mm
Nº de haces	4
Modo operativo	con o sin bloqueo de arranque/rearranque, seleccionable
Angulo de apertura	< 5 °

Datos característicos de seguridad funcional

Nivel de integridad de seguridad (SIL)	SIL 3
Nivel de prestaciones (PL)	PL e
Categoría	cat. 4
Duración de servicio (T _M)	20 a
PFH _d	7,27 E-9
Tipo	4

Elementos de indicación y manejo

Indicación de trabajo	Display de 7 segmentos en emisor
Indicación de diagnóstico	Display de 7 segmentos en receptor
Indicación de la función	en receptor: LED rojo: OSSD off LED verde: OSSD on LED amarillo: campo protector libre, sistema listo para operar
Indicación de preavería	LED naranja
Elementos de mando	Conmutador para bloqueo de arranque/rearranque, codificación del haz

Datos eléctricos

Tensión de trabajo	U _B	24 V CC (-30 %/+25 %)
Corriente en vacío	I ₀	Emisor: 100 mA , receptor 150 mA
Clase de protección		III

Entrada

Corriente operativa	aprox. 10 mA
Tiempo operativo	0,03 ... 1 s
Entrada de Test	Entrada Reset para test del sistema
Entrada de función	Desbloqueo del arranque

Salida

Salida de seguridad	2 salidas semiconductoras aisladas, seguras ctra. fallos
Señal de salida	1 npn, máx. 100 mA para disposición de arranque , proteg. ctra. cortocircuito 1 PNP, máx. 100 mA para estado OSSD , proteg. ctra. cortocircuito
Tensión de conmutación	Tensión de trabajo -2 V
Corriente de conmutación	máx. 0,5 A
Tiempo de respuesta	10 ms

Condiciones ambientales

Temperatura ambiente	0 ... 55 °C (32 ... 131 °F)
Temperatura de almacenaje	-25 ... 70 °C (-13 ... 158 °F)
Humedad del aire relativa	máx. 95 %, sin condensar

Datos mecánicos

Grado de protección	IP66
Conexión	Cable conectado por rosca M20 , Diámetro de cable Ø5,5 ... 13 mm , Compartimento terminal con terminales de rosca, sección del conductor máx. 1,5 mm ²
Material	
Carcasa	Perfil a presión de conducto de aluminio, cubierto RAL 1021 (amarillo)
Salida de luz	Luneta de plástico
Masa	por cada 3450 g

Información general

Aplicación en campo con peligro de explo-ver	Indicación para el uso en el área con peligro de explosión
Categoría	3G; 3D

Conformidad con Normas y Directivas

Conformidad con la directiva	
Directiva de máquinas 2006/42/CE	EN ISO 13849-1:2008 ; EN 61496-1:2013
Directiva CEM 2004/108/CE	EN 61000-6-4:2007+A1:2011
Conformidad con la normativa	
Estándares	IEC 61496-2:2013

Autorizaciones y Certificados

Conformidad CE	CE
----------------	----

Autorización CCC
Autorización TÜV

Los productos cuya tensión de trabajo máx. ≤36 V no llevan el marcado CCC, ya que no requieren aprobación.
TÜV

Nivel de protección del equipo Gc (nA)

Instrucciones

Categoría de dispositivo 3G (nA)

Marcas de ATEX
Conformidad con la directiva
Estándares
Instalación, puesta en marcha

Mantenimiento

Condiciones especiales

Temperatura ambiente permisible máxima T_{Umax}
Protección frente a peligros mecánicos
Protección contra sobretensiones
Protección de los rayos UV
Carga electrostática
Otras condiciones

Aparatos eléctricos para campos con peligro de explosión

para el uso en campos con peligro de explosión por gas, vapor y/o niebla
→ II 3 G Ex nAc op is IIC T4
94/9/EG
EN 60079-0:2009 , EN 60079-15:2010 , EN 60079-28:2007

Deben observarse las leyes y normas correspondientes para la aplicación o el uso planificado. El cable de conexión debe asegurarse contra la transmisión de movimientos giratorios y cargas de tracción a las conexiones colocando una fijación externa adecuada. Tras abrir la carcasa (cubierta de conexión) y conectar los conductores y antes de montar la cubierta de conexión, debe comprobarse la correcta posición y la integridad de la junta. Las juntas dañadas deben sustituirse.

Los componentes que se utilicen en zonas con peligro de explosión no deben ser alterados. No está permitido reparar estos componentes.

55 °C (131 °F)

La entrada de cables y conductores y las cubiertas finales deben protegerse contra el choque mecánico.

Se deben tomar medidas para evitar que la tensión de medición no sobrepase más del 40 % si se presentan perturbaciones pasajeras.

Es necesario proteger el sensor de la radiación ultravioleta, que puede dañarlo. Esto se consigue utilizándolo en interiores.

La carcasa debe conectarse a tierra con ayuda del terminal de puesta a tierra EC SLC EX adjunto por medio de un conductor con una sección de 4 mm².

No abra ni desconecte el dispositivo mientras esté activado. El cable de conexión debe asegurarse contra la transmisión de movimientos giratorios y cargas de tracción a las conexiones colocando una fijación externa adecuada. Tras abrir la carcasa (cubierta de conexión) y conectar los conductores y antes de montar la cubierta de conexión, debe comprobarse la correcta posición y la integridad de la junta. Las juntas dañadas deben sustituirse.

Nivel de protección del equipo Dc

Instrucciones

Indicación para el uso en el área con peligro de explosión
Marcas de ATEX
Conformidad con la directiva
Estándares
Instalación, puesta en marcha

Mantenimiento

Condiciones especiales

Protección frente a peligros mecánicos
Protección contra sobretensiones
Protección de los rayos UV
Carga electrostática

Aparatos eléctricos para campos con peligro de explosión

Medios eléctricos para áreas peligrosas 47199;V1-W-E2-2M-PUR
→ II 3 D Ex tc IIIC T90 °C
94/9/EG
EN 60079-31:2009

Deben observarse las leyes y normas correspondientes para la aplicación o el uso planificado. El cable de conexión debe asegurarse contra la transmisión de movimientos giratorios y cargas de tracción a las conexiones colocando una fijación externa adecuada. Tras abrir la carcasa (cubierta de conexión) y conectar los conductores y antes de montar la cubierta de conexión, debe comprobarse la correcta posición y la integridad de la junta. Las juntas dañadas deben sustituirse.

Los componentes que se utilicen en zonas con peligro de explosión no deben ser alterados. No está permitido reparar estos componentes.

La entrada de cables y conductores y las cubiertas finales deben protegerse contra el choque mecánico.

Se deben tomar medidas para evitar que la tensión de medición no sobrepase más del 40 % si se presentan perturbaciones pasajeras.

Es necesario proteger el sensor de la radiación ultravioleta, que puede dañarlo. Esto se consigue utilizándolo en interiores.

La carcasa debe conectarse a tierra con ayuda del terminal de puesta a tierra EC SLC EX adjunto por medio de un conductor con una sección de 4 mm².

Curvas/Diagramas

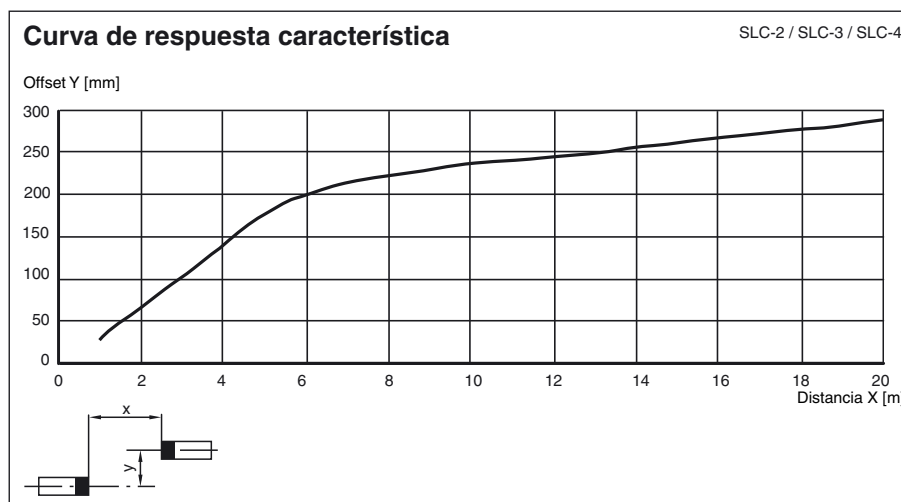

Fecha de publicación: 2017-02-27 16:32 Fecha de edición: 2017-02-27 183214_spa.xml

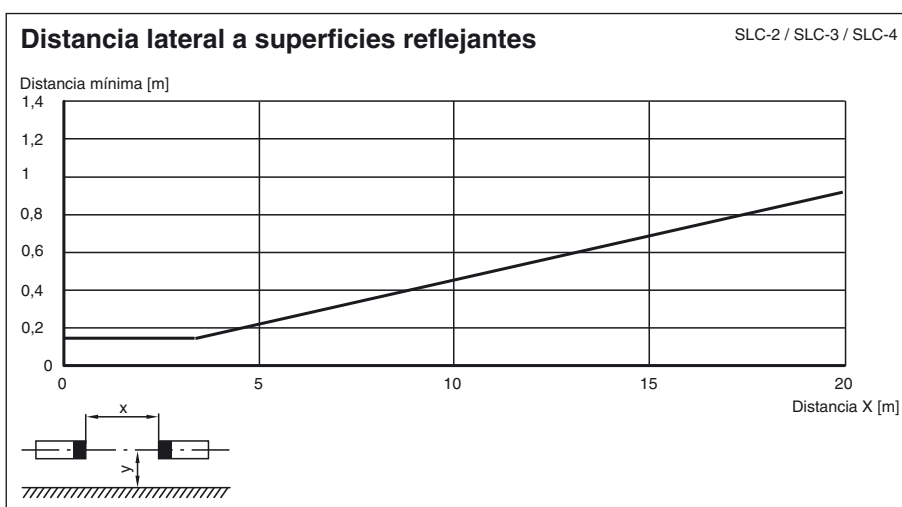
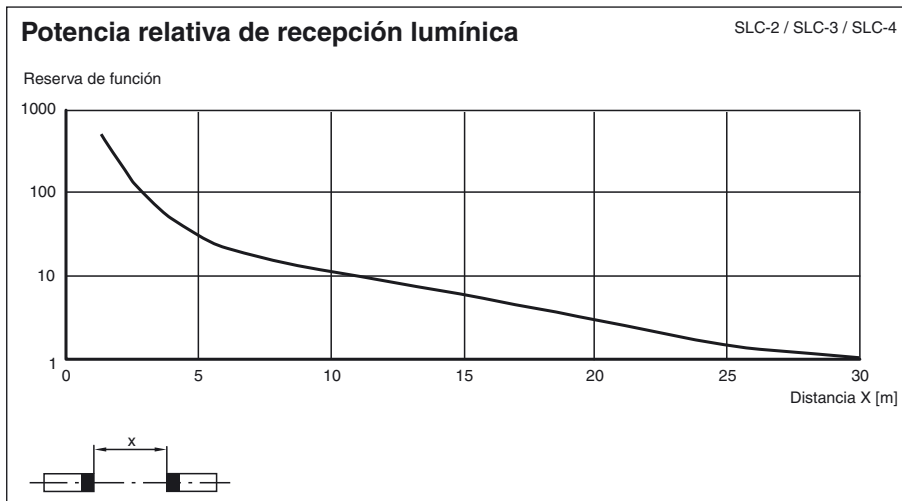

Informaciones adicionales

Vista de perfil

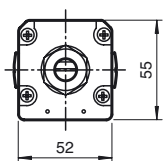

Accesorios de sistema

- juego de fijación SLC
- vidrios protectores para SLC (para proteger las superficies de efecto óptico)
- rosca lateral SLC
- espejo de 2, 3 o 4 haces para SLC (para asegurar zonas de peligro desde varios lados)
- ayuda de supresión del láser BA SLC
- ayuda de supresión del perfil PA SLP/SLC
- soportes de suelo UC SLP/SLC
- carcasa para soporte de suelo Enclosure UC SLP/SLC
- amortiguamiento Damping UC SLP/SLC