

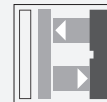

## Sensore fotoelettrico a riflessione con soppressione dello sfondo



### ML4.2-8-H-60-IR/40b/110/115

- Precisa soppressione dello sfondo
- Differenza bianco-nero minima
- Spot luminoso piccolo e nitido
- Indicazione a LED visibile da lontano per accensione, stato di commutazione, cortocircuito e sottotensione
- Boccole di fissaggio in metallo rinforzato
- Versione non manomontabile grazie all'impossibilità di eseguire impostazioni
- Uscita push-pull

Sensore con soppressione dello sfondo per applicazioni complesse, design miniaturizzato, portata di rilevamento a 60 mm, luce infrarossa, attivazione chiaro/scuro, uscita push-pull, cavo fisso



## Funzione

La serie ML100 è caratterizzata da una custodia miniaturizzata con boccole filettate integrate, interamente in metallo. Tutte le versioni sono dotate di un LED trasmettitore rosso visibile. Ciò semplifica notevolmente l'installazione e la messa in servizio. Gli stati di commutazione sono facilmente visibili da tutte le direzioni grazie ai LED altamente visibili.

## Dimensioni

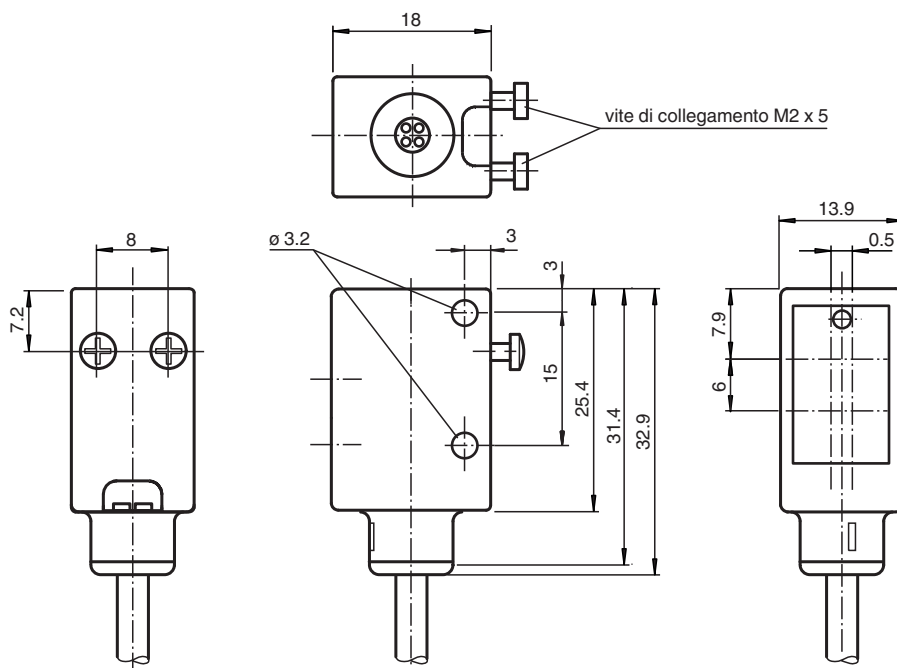

Data di edizione: 2021-09-29 Data di stampare: 2021-09-29 : 183460\_ita.pdf

Consultate "Note generali relative alle informazioni sui prodotti Pepperl+Fuchs".

Pepperl+Fuchs Group  
www.pepperl-fuchs.com

USA: +1 330 486 0001  
fa-info@us.pepperl-fuchs.com

Germania: +49 621 776 1111  
fa-info@de.pepperl-fuchs.com

Singapore: +65 6779 9091  
fa-info@sg.pepperl-fuchs.com

PEPPERL+FUCHS

## Dati tecnici

<b>Dati generali</b>		
Campo di scansione		10 ... 60 mm
Campo di scansione max.		10 ... 80 mm
Soppressione dello sfondo		a partire da 80 mm
Trasmittitore fotoelettrico		IREL
Tipo di luce		infrarosso, modulata , 880 nm
Differenza bianco-nero (6% / 90%)		circa. 10 mm
Diametro spot		circa. 4 mm a 60 mm
Angolo di apertura		circa. 5 °
<b>Limite luce estranea</b>		
Luce fissa		40000 Lux
Luce intermittente		5000 Lux
<b>Parametri Functional Safety</b>		
MTTF <sub>d</sub>		1940 a
Durata dell'utilizzo (T <sub>M</sub> )		20 a
Grado di copertura della diagnosi (DC)		0 %
<b>Indicatori / Elementi di comando</b>		
Visualizzatore di stato		LED verde, acceso in modo permanente Power on , Indicatore di sottotensione: LED verde a pulsazioni (circa 0,8 Hz) , corto circuito : LED verde lampeggiante (circa 4 Hz)
Visualizzatore funzioni		LED giallo: si illumina in caso di riconoscimento di un oggetto
<b>Dati elettrici</b>		
Tensione di esercizio	U <sub>B</sub>	10 ... 30 V DC
Oscillazione		10 %
Corrente in assenza di carico	I <sub>0</sub>	< 25 mA
<b>Uscita</b>		
Tipo di circuito		Commutabile elettronicamente su intervento per presenza/assenza di luce
Uscita del segnale		Uscita in contofase, a prova di cortocircuito, a polarità protetta
Tensione di uscita		max. 30 V DC
Corrente di uscita		max. 100 mA
Caduta di tensione	U <sub>d</sub>	≤ 2,5 V DC
Frequenza di commutazione	f	1000 Hz
Tempo di reazione		0,5 ms
<b>Conformità</b>		
Standard di prodotto		EN 60947-5-2
<b>Conformità agli standard e alle direttive</b>		
Standard di conformità		
Resistenza agli urti		IEC / EN 60068, semisinusoidale, 40 g nel senso X, Y e Z
Resistenza alle vibrazioni		IEC / EN 60068-2-6, sinusoidale, 10 - 150 Hz, 5 g nel senso X, Y e Z
<b>Omologazioni e certificati</b>		
Conformità CE		sì
omologazione UL		cULus Listed
Omologazione CCC		I prodotti con tensione di esercizio ≤36 V non sono soggetti al regime di autorizzazione e pertanto non sono provvisti di marcatura CCC.
<b>Condizioni ambientali</b>		
Temperatura ambiente		-20 ... 60 °C (-4 ... 140 °F)
Temperatura di stoccaggio		-20 ... 75 °C (-4 ... 167 °F)
<b>Dati meccanici</b>		
Larghezza della scatola		13,9 mm
Altezza della scatola		31,4 mm
Profondità della scatola		18 mm
Grado di protezione		IP67 / IP69K
Collegamento		Cavo fisso 2 m
Materiale		
Custodia		ABS (polistirolo)

Data di edizione: 2021-09-29 Data di stampare: 2021-09-29 : 183460\_ita.pdf

Consultate "Note generali relative alle informazioni sui prodotti Pepperl+Fuchs".

Pepperl+Fuchs Group  
www.pepperl-fuchs.comUSA: +1 330 486 0001  
fa-info@us.pepperl-fuchs.comGermania: +49 621 776 1111  
fa-info@de.pepperl-fuchs.comSingapore: +65 6779 9091  
fa-info@sg.pepperl-fuchs.com

**PEPPERL+FUCHS**

## Dati tecnici

Superficie dell'ottica	Lastra di vetro
Cavo	PUR
Peso	circa. 50 g

## Assegnazione collegamento

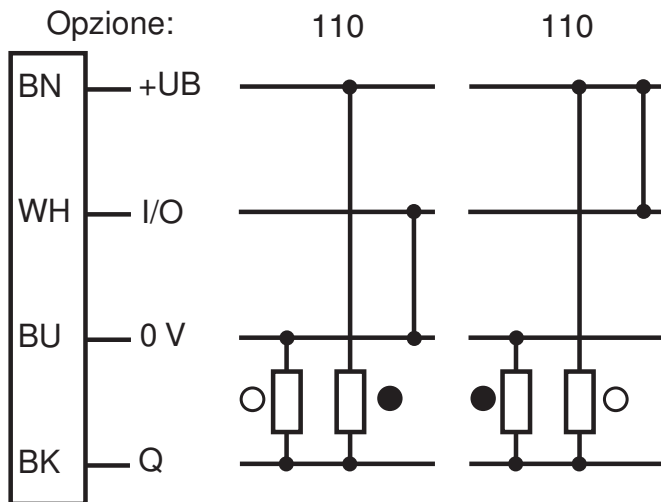

- = Intervento in presenza di luce  
● = commutazione sullo scuro

## Gruppo

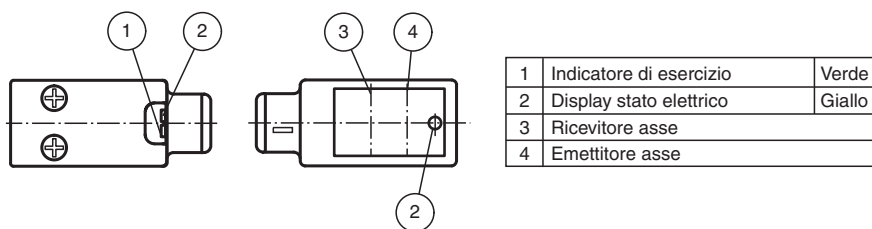



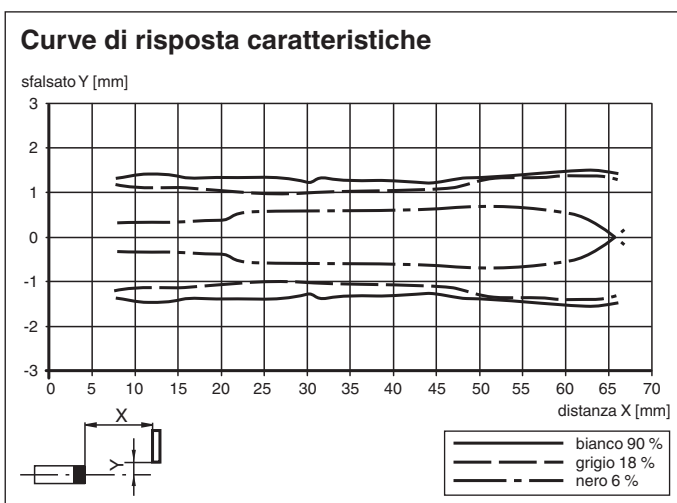

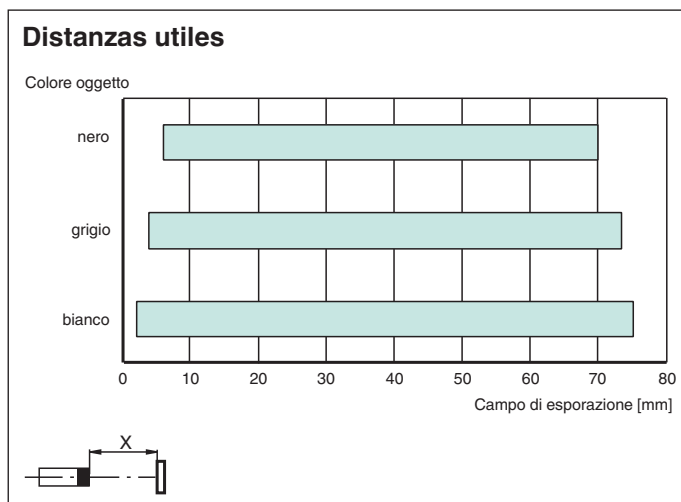
## Curva caratteristica





## Accessori

	<b>OMH-4.1</b>	Staffa di fissaggio
	<b>OMH-ML6</b>	Staffa di montaggio
	<b>OMH-ML6-U</b>	Staffa di montaggio
	<b>OMH-ML6-Z</b>	Staffa di montaggio