



Rideau opto-électronique de sécurité SLC30-1200/151



- Domaine de détection jusqu'à 15 m
- Résolution de 30 mm
- Autocontrôlée (type 4 selon EN 61496-1)
- Possibilité d'une disposition maître/esclave
- Verrouillage démarrage/rédémarrage
- Degré de protection IP67
- Visualisation intégrée de l'état de commutation
- Réserve de fonction
- En option pour contrôle des contacteurs (Option 129)
- Hauteur protégée jusqu'à 1200 mm
- Raccord par connecteur appareil M12 x b1
- Sorties de sécurité OSSD dans modèle à semi-conducteur isolé



Dimensions

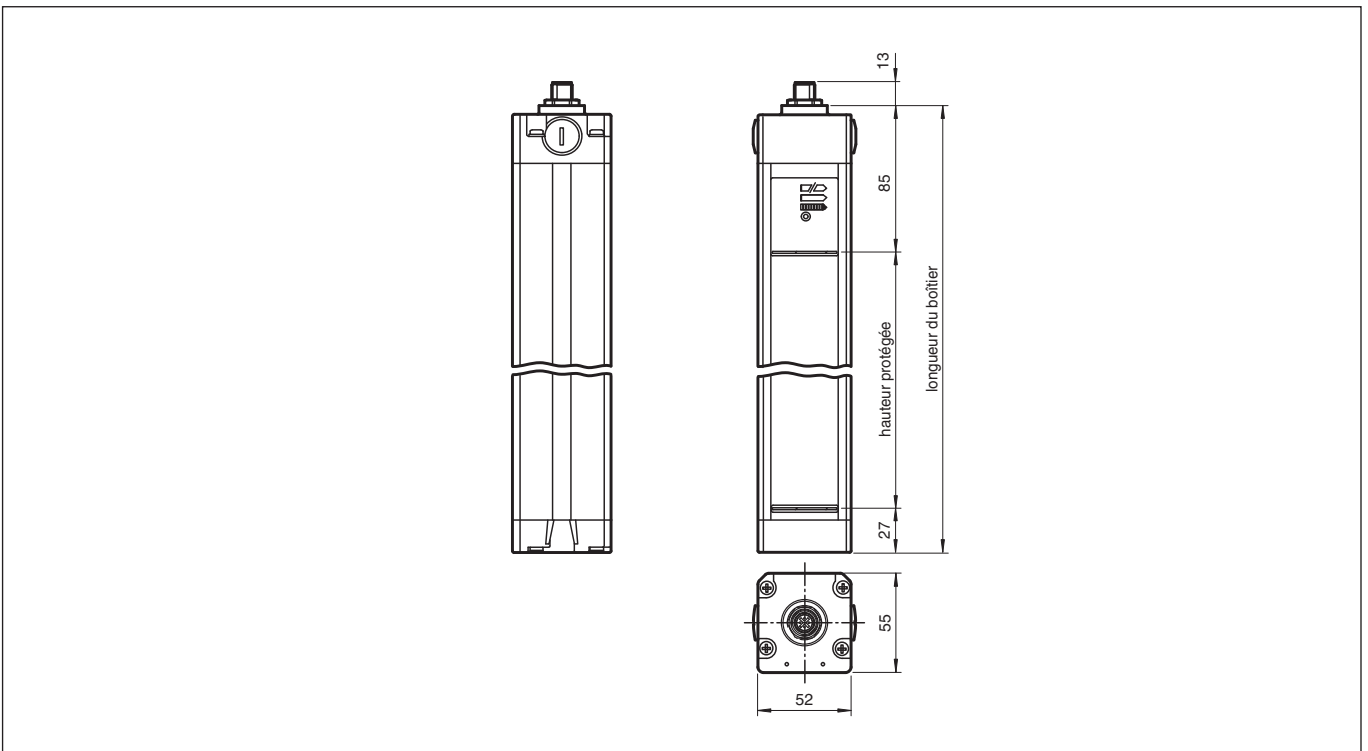

Données techniques

Composants du système

Emetteur	SLC30-1200-T/151
Récepteur	SLC30-1200-R/151

Caractéristiques générales

Domaine de détection d'emploi	0,2 ... 15 m
Emetteur de lumière	IREDD
Type de lumière	infrarouge, lumière modulée
Identification du groupe de risque LED	groupe d'exception

Date de publication: 2020-03-24 Date d'édition: 2020-10-06 : 1.85934_fra.pdf

Reportez-vous aux « Remarques générales sur les informations produit de Pepperl+Fuchs ».

Groupe Pepperl+Fuchs
www.pepperl-fuchs.com

États-Unis : +1 330 486 0001
fa-info@us.pepperl-fuchs.com

Allemagne : +49 621 776 1111
fa-info@de.pepperl-fuchs.com

Singapour : +65 6779 9091
fa-info@sg.pepperl-fuchs.com

PF PEPPERL+FUCHS

Données techniques

Essais		CEI/EN 61496
Catégorie de sécurité selon IEC/EN 61496		4
Largeur protégée		0,2 ... 15 m
Hauteur protégée		1200 mm
Nombre de faisceaux		64
Mode de fonctionnement		avec ou sans verrouillage démarrage/rédémarrage
Résolution optique		30 mm
Angle total du faisceau		< 5 °
Valeurs caractéristiques pour la sécurité fonctionnelle		
Niveau d'intégrité de sécurité (SIL)		SIL 3
Niveaux de performance (PL)		PL e
catégorie		4
Durée de mission (T _M)		20 a
PFH _d		1,5 E-8
Type		4
Eléments de visualisation/réglage		
Indication fonctionnement		afficheur 7 segments dans l'émetteur
Indication du diagnostic		afficheur 7 segments dans le récepteur
Visual. état de commutation		dans le récepteur : LED rouge : OSSD désactivées LED verte : OSSD activées LED jaune : zone protégée libre, système prêt à démarrer
Réserve de fonction		LED orange
Eléments de contrôle		inversion pour verrouillage démarrage/redémarrage, codage du faisceau
Caractéristiques électriques		
Tension d'emploi	U _B	24 V C.C. (-30 %/+25 %)
Consommation à vide	I ₀	Emetteur : ≤ 100 mA , récepteur : ≤ 150 mA
Classe de protection		III
Entrée		
Courant de commande		env. 10 mA
Temps de commande		0,03 ... 1 s
Entrée test		entrée "reset" pour le test du système (pas pour option /129)
Entrée de fonction		acquiescement de défaut
Sortie		
Sortie de sécurité		2 sorties électroniques flottantes à sûreté intégrée
Sortie signal		1 pnp, max. 100 mA pour démarrage
Tension de commutation		Tension d'emploi -2 V
Courant de commutation		max. 0,5 A
Temps d'action		22 ms
Conformité		
sécurité fonctionnelle		ISO 13849-1
Norme produit		EN 61496-1 ; IEC 61496-2
Agréments et certificats		
Conformité CE		CE
Agrément UL		cULus Listed
agrément CCC		Les produits dont la tension de service est ≤36 V ne sont pas soumis à cette homologation et ne portent donc pas le marquage CCC.
agrément TÜV		TÜV
Conditions environnementales		
Température ambiante		0 ... 55 °C (32 ... 131 °F)
Température de stockage		-25 ... 70 °C (-13 ... 158 °F)
Humidité rel. de l'air		95 % max., sans condensation
Caractéristiques mécaniques		
Longueur du boîtier L		1310 mm

Date de publication: 2020-03-24 Date d'édition: 2020-10-06 : 185934_fra.pdf

Reportez-vous aux « Remarques générales sur les informations produit de Pepperl+Fuchs ».

Groupe Pepperl+Fuchs
www.pepperl-fuchs.comÉtats-Unis : +1 330 486 0001
fa-info@us.pepperl-fuchs.comAllemagne : +49 621 776 1111
fa-info@de.pepperl-fuchs.comSingapour : +65 6779 9091
fa-info@sg.pepperl-fuchs.com

PEPPERL+FUCHS

Données techniques

Degré de protection	IP67
Raccordement	Emetteur : connecteur M12, 8 broches récepteur : connecteur M12, 8 broches
Matériau	
Boîtier	aluminium extrudé, RAL 1021 (jaune) anodisé
Sortie optique	vitre en matière plastique
Masse	par 3900 g

Affectation des broches

Emetteur

1	n.c.
2	24 V
3	n.c.
4	n.c.
5	n.c.
6	n.c.
7	0 V
8	Blindage

Récepteur

1	Ready
2	+UB
3	Restart
4	Test (/129 RM)
5	OSSD1
6	OSSD2
7	0 V
8	Ecran

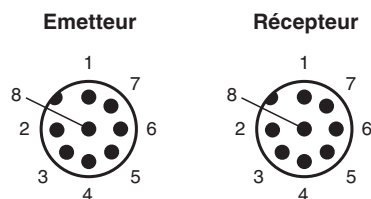

Affectation des broches

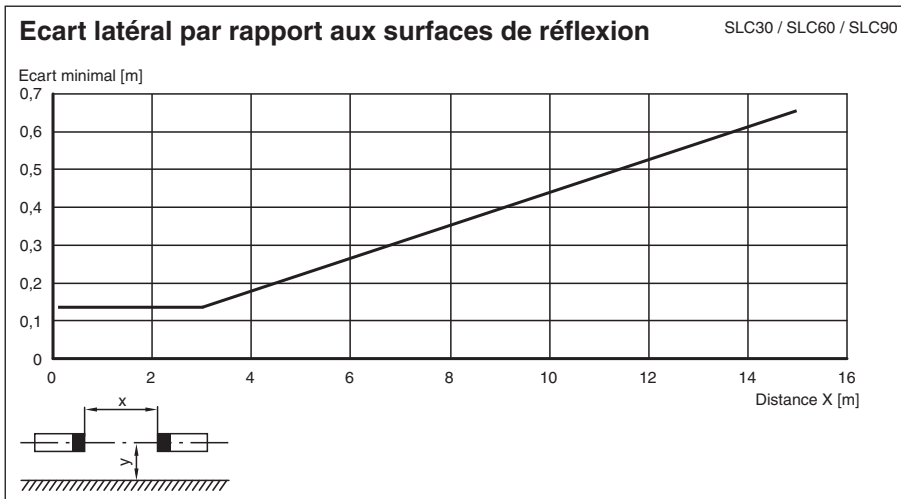
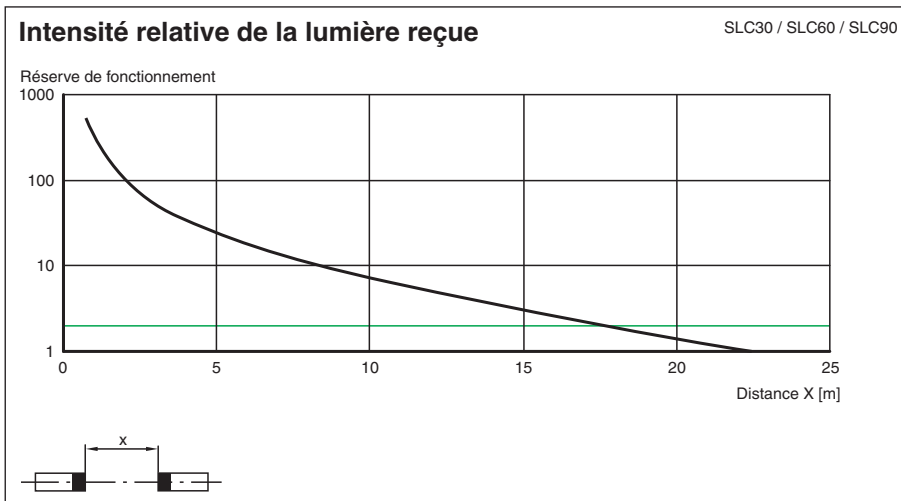
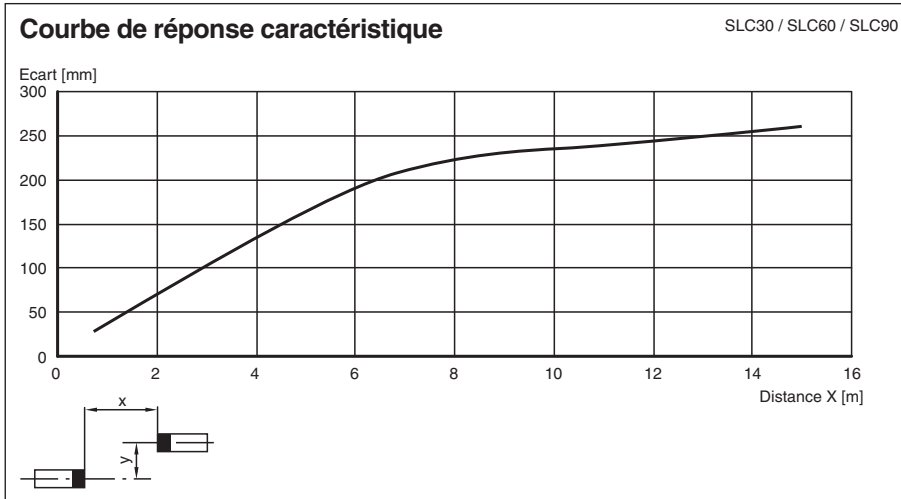

Courbe caractéristique



Eléments du système adaptés

	SB4-OR-4XP-B-4159	Appareil d'analyse de fiabilité
	SB4-OR-4XP	Appareil d'analyse de fiabilité
	SB4-OR-4XP-B	Boîtier de contrôle de sécurité de série SB4 avec 1 emplacement pour module optionnel pour des améliorations fonctionnelles

Date de publication: 2020-03-24 Date d'édition: 2020-10-06 : 1.85934_fra.pdf

Reportez-vous aux « Remarques générales sur les informations produit de Pepperl+Fuchs ».

Groupe Pepperl+Fuchs
www.pepperl-fuchs.com













États-Unis : +1 330 486 0001
fa-info@us.pepperl-fuchs.com

Allemagne : +49 621 776 1111
fa-info@de.pepperl-fuchs.com

Singapour : +65 6779 9091
fa-info@sg.pepperl-fuchs.com

 **PEPPERL+FUCHS**

Éléments du système adaptés

	SB4-OR-4XP-B-B	Boîtier de contrôle de sécurité de série SB4 avec emplacements pour module optionnel pour des améliorations fonctionnelles
	SB4-OR-4XP-B-B-B	Boîtier de contrôle de sécurité de série SB4 avec emplacements pour module optionnel pour des améliorations fonctionnelles
	SB4-OR-4XP-B-B-B-B	Boîtier de contrôle de sécurité de série SB4 avec emplacements pour module optionnel pour des améliorations fonctionnelles
	SB4-OR-4XP-B-B-B-B-B	Boîtier de contrôle de sécurité de série SB4 avec emplacements pour module optionnel pour des améliorations fonctionnelles
	SB4-OR-4XP-B-4158	Appareil d'analyse de fiabilité
	SB4-OR-4XP-3819	Appareil d'analyse de fiabilité
	SB4-OR-4XP-4M	Appareil d'analyse de fiabilité
	SB4-OR-4XP-4MD	Appareil d'analyse de fiabilité
	SB4-OR-4XP-4M-4136	Boîtier de contrôle de sécurité de série SB4
	SB4-OR-4XP-4X	Appareil d'analyse de fiabilité
	SB4-OR-4XP-4X-3819	Appareil d'analyse de fiabilité
	SB4-OR-4XP-4136	Boîtier de contrôle de sécurité de série SB4

Accessoires

	PG SLC-1200	Panneaux de protection en verre pour série SLC
-------------------------------------------------------------------------------------	--------------------	------------------------------------------------

Remarques

Fonctionnement maître/esclave

Maître : SLC..-... (sortie électronique)
ou
SLC..-.../31 (sortie relais)
Esclave: SLC..-...-S

L'utilisation d'esclaves permet d'augmenter les zones protégées ou de définir des zones protégées qui ne sont pas limitées à un seul niveau. Lors du choix des esclaves qui peuvent être raccordés, veiller à ne pas dépasser le nombre maximal de 96 faisceaux.

Il existe des esclaves pour émetteur et récepteur. Ceux-ci doivent simplement être raccordés à la barrière immatérielle maître. On peut raccorder jusqu'à 2 esclaves sur l'unité d'émission et de réception.

Installation :

1. Dévisser l'embout de fermeture (sans le vissage de câble) sur la barrière immatérielle.
2. Supprimer les pontages sur les connecteurs du circuit imprimé alors visible.
3. L'esclave est conçu de telle manière que le capot avec le circuit imprimé se trouvant sur le câble de raccordement puisse être directement placé sur l'extrémité ouverte de la barrière immatérielle.
4. Visser le capot et le système est complet.

Accessoires pour le système

- Kit de fixation SLC
- Baguettes de vérification pour SLC14/SLC30/SLC60
- Verres de protection pour SLC (pour protéger la surface optiquement active)
- fixation par vissage latéral pour SLC
- Aide à l'alignement du profil
- Aide à l'alignement de la lumière laser pour SLC
- Miroir pour SLC (pour la protection d'accès de zones dangereuses dans plusieurs directions)
- Support UC SLP/SLC
- Boîtier pour support Enclosure UC SLP/SLC
- Protection antidémarrage Damping UC SLP/SLC