



Givare, induktiv NBN3-F31-U8-K

- Direkt påbyggnad på normdrivningar
- Kompakt och stabilt hus
- Fast justering



Mått

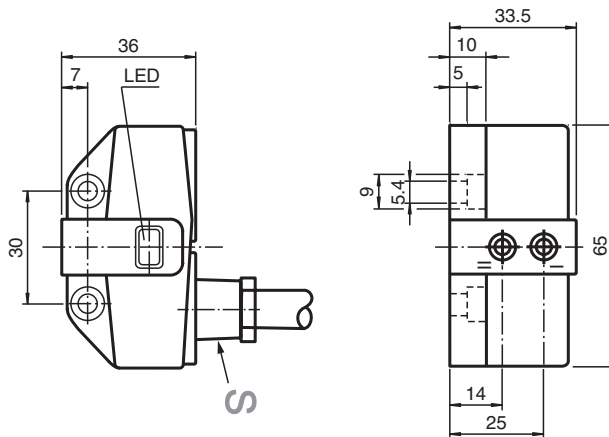

Tekniska data

Allmänna specifikationer			
Växlingsfunktion			2 x normalt öppen (NO)
Känslavstånd	s_n		3 mm
Installation			kan byggas upp i samma plan
Utgångs typ			AC/DC
Garanterat känslavstånd	s_a		0 ... 2,43 mm
Reduktionsfaktor r_{AI}			0,45
Reduktionsfaktor r_{Cu}			0,38
Reduktionsfaktor $r_{1,4301}$			1
Reduktionsfaktor r_{St37}			1,04
Anslutnings sätt			4-trådig
Specifikationer			
Arbetsspänning	U_B		20 ... 253 V AC/DC
Kopplingsfrekvens	f		25 Hz
Hysteres	H		typ. 3 %
Polaritetsskydd			ja
Kortslutningsskydd			ja

Kungöresedatum: 2022-06-21 Datum för utgåva: 2022-06-21 : 188325_swe.pdf

Se "Allmänna kommentarer om produktinformationen från Pepperl+Fuchs".

Pepperl+Fuchs Group
www.pepperl-fuchs.com

USA: +1 330 486 0001
fa-info@us.pepperl-fuchs.com

Tyskland: +49 621 776 1111
fa-info@de.pepperl-fuchs.com

Singapore: +65 6779 9091
fa-info@sg.pepperl-fuchs.com

PF PEPPERL+FUCHS



Tekniska data

Spänningsfall	U_d	$\leq 8 \text{ V}$
Arbetsström	I_L	4 ... 400 mA
Läckström	I_r	$\leq 1,7 \text{ mA}$
Driftspänningsvisning		LED grön
Funktions indikering		LED, gul
Specifikation funktionell säkerhet		
MTTF _d		529 a
Livslängd (T _M)		20 a
Fel detekteringsförmåga (DC)		0 %
Norm- och riktlinjekonformitet		
Standardöverensstämmelse		
Standarder		EN 60947-5-2:2007 EN 60947-5-2/A1:2012 IEC 60947-5-2:2007 IEC 60947-5-2 AMD 1:2012
Godkännanden och certifikat		
Skyddsklass		II
Dimensionerad isolationsspänning	U_i	253 V
Dimensioneringsstabilitet stötspänning	U_{imp}	4 kV
UL-godkännande		cULus Listed, General Purpose
CSA-godkännande		cCSAus Listed, General Purpose
Omgivningsförhållande		
Omgivningstemperatur		-25 ... 70 °C (-13 ... 158 °F)
Mekaniska specifikationer		
Anslutnings typ		Kabel PVC , 5 m
Ledartvärsnitt		0,5 mm ²
Kapslingsmaterial		PBT
Avkännings yta		PBT
Skyddsklass		IP67
kabel		
Kabeldiameter		5,2 mm ± 0,2 mm
Böjningsradie		> 10 x kabeldiameter
Åtdragningsmoment befästningsskruvar		4 Nm ... 5 Nm

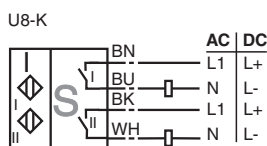



Anslutning



Passande systemkomponenter

	BT115A	Manövrering för byggserie F31
	BT115X	Manövrering för byggserie F31

Tillbehör

	BT65B	Manövrering för byggserie F31
	BT115B	Manövrering för byggserie F31
	BT65A	Manövrering för byggserie F31
	BT65X	Manövrering för byggserie F31