

Système de mesure de position ind.

PMI104-F90-IU-V1

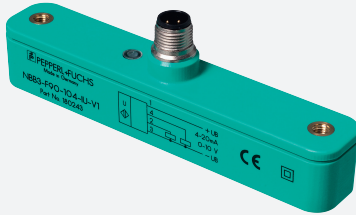

- Sortie analogique 0 V ... 10 V/4 mA ... 20 mA
- Domaine de mesure de 0 ... 104 mm



Dimensions

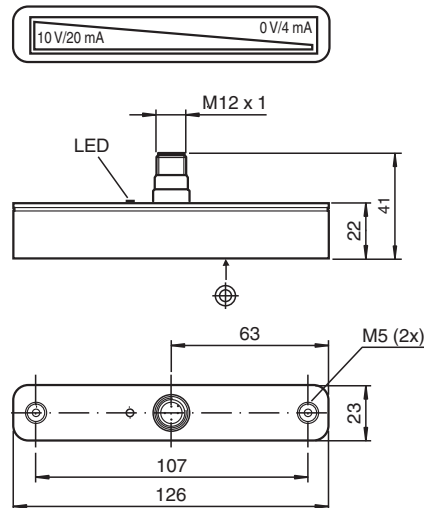

Données techniques

Caractéristiques générales

Fonction de l'élément de commutation	sortie analogique courant ou tension
Distance de l'objet	0,5 ... 3 mm , recommandé : 2 mm
Gamme de mesure	0 ... 104 mm
Plage de linéarité	1 ... 103 mm

Valeurs caractéristiques

Tension d'emploi	U_B	18 ... 30 V CC
Protection contre l'inversion de polarité		protégé
erreur de linéarité		sur la plage de mesure : $\pm 0,8$ mm sur la plage de linéarité : $\pm 0,4$ mm
Reproductibilité	R	$\pm 0,1$ mm
Résolution		125 μ m
Dérive en température		$\pm 0,5$ mm (-25 °C ... 70 °C)
Consommation à vide	I_0	≤ 40 mA
Visualisation de la tension d'emploi		LED verte

Valeurs caractéristiques pour la sécurité fonctionnelle

MTTF _d	320 a
-------------------	-------

Date de publication: 2023-01-27 Date d'édition: 2023-01-27 : 191135_fra.pdf

Reportez-vous aux « Remarques générales sur les informations produit de Pepperl+Fuchs ».

Groupe Pepperl+Fuchs
www.pepperl-fuchs.com

États-Unis : +1 330 486 0001
fa-info@us.pepperl-fuchs.com

Allemagne : +49 621 776 1111
fa-info@de.pepperl-fuchs.com

Singapour : +65 6779 9091
fa-info@sg.pepperl-fuchs.com

PEPPERL+FUCHS

Données techniques

Durée de mission (T _M)	20 a
Couverture du diagnostic (DC)	0 %
Sortie analogique	
Type de sortie	1 sortie courant : 4 ... 20 mA 1 sortie tension : 0 ... 10 V
Résistance de charge	sortie courant : ≤ 400 Ω sortie tension : ≥ 1000 Ω
Protection contre les courts-circuits	sortie tension : pulsé
conformité de normes et de directives	
Conformité aux normes	
Normes	EN 60947-5-2:2007 IEC 60947-5-2:2007 EN 60947-5-7:2003 IEC 60947-5-7:2003
Agréments et certificats	
Agrément UL	cULus Listed, General Purpose, Class 2 Power Source
agrément CCC	Les produits dont la tension de service est ≤36 V ne sont pas soumis à cette homologation et ne portent donc pas le marquage CCC.
Conditions environnementales	
Température ambiante	-25 ... 70 °C (-13 ... 158 °F)
Caractéristiques mécaniques	
Type de raccordement	connecteur M12 x 1, 4 broches
Degré de protection	IP67
Matériau	
Boîtier	ABS
Cible	Acier de construction, p. ex. 1.0037, S235JR (ancien St37-2)

Connexion

IU

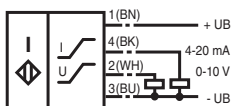
Couleurs des fils selon
EN 60947-5-2.

Affectation des broches

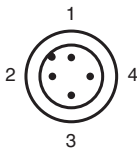



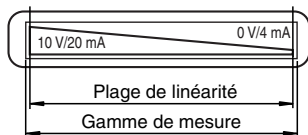
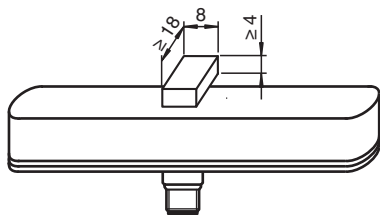

Couleur des fils selon EN 60947-5-2

1	BN
2	WH
3	BU
4	BK

Dimensions pour l'objet à détecter :



Accessoires

	BT-F90-W	Élément amortisseur pour détecteurs de type F90, F112 et F166 ; orifice latéral
	MH-F90	Angle de montage pour fixation des capteurs modèle F90
	V1-G-2M-PVC	Cordon femelle monofilaire droit M12 à codage A, 4 broches, câble PVC gris
	BT-F90-G	Élément amortisseur pour détecteurs de type F90, F112 et F166 ; orifice avant

Exploitation

Notice d'utilisation

- Consigne de sécurité



Ce produit ne doit pas être utilisé pour des applications où la sécurité des personnes dépend du fonctionnement de l'appareil.

Ce produit n'est pas un composant de sécurité conformément à la directive Machines européenne.

- Versions du capteur

Le système de mesure de trajet linéaire F90 est disponible dans 2 versions.

Avec la version PMI...-F90-IU-V1, le système de mesure de trajet émet, sur les sorties, un signal de courant et de tension proportionnel à la position des éléments d'amortissement.

La version PMI...-F90-IE8-V15 offre, outre un signal de courant, la possibilité de détecter indépendamment deux points de commutation par une simple pression de touche directement sur le capteur, et de les représenter par deux sorties de commutation. Les états des deux sorties de commutation s'affichent donc par deux LED supplémentaires.

Version PMI...-F90-IU-V1

Signaux de sortie : 4 mA ... 20 mA et 0 V ... 10 V



Seule la sortie courant ou tension peut être utilisée. La sortie inutilisée doit rester libre.

Version PMI...-F90-IE8-V15

Signaux de sortie : 4 mA ... 20 mA et 2 étages de sortie de commutation programmables

- Programmation de PMI...-F90-IE8-V15

Le capteur PMI...-F90-IE8-V15 dispose à l'arrière de deux petites touches profondes pour la programmation des points de commutation. Les touches sont identifiées par « teach-in » (apprentissage) et S1 pour le point de -commutation S1 et S2 pour le point de commutation S2.

Procédez de la manière suivante pour l'apprentissage d'un point de commutation :

- L'élément d'amortissement pour la détection de la position doit être placé sur la position souhaitée, c'est-à-dire sur le point de commutation à détecter.
- Activez alors la touche correspondante pendant au moins 2 secondes.
La LED d'état de commutation correspondante commence à clignoter et indique donc que le capteur se trouve en « mode apprentissage ».
- Confirmez le point de commutation souhaité en appuyant de nouveau sur le bouton.

La LED d'état de commutation s'allume maintenant en continu tant que l'élément d'amortissement n'est pas déplacé.

L'apprentissage du point de commutation est alors réalisé et la sortie de commutation correspondante est activée dans la zone de réglage de la came de ± 1 mm autour du point de commutation appris.



Si le point de commutation n'est pas confirmé dans un délai de 80 secondes, le détec-teur quitte le « mode apprentissage » et poursuit son fonctionnement avec les valeurs actuelles.

- Élément d'amortissement

Le système de mesure de trajet linéaire est optimisé en fonction de la géométrie des éléments d'amortissement que nous proposons.



En cas d'utilisation d'éléments d'amortissement propres, il faut impérativement veiller à ce que la surface active de l'élément d'amortissement présente une largeur de précisément 8 mm et dépasse la largeur totale du capteur.

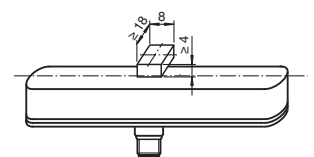

- Montage et fonctionnement

Remarques relatives au montage

- Il est possible de procéder à un encastrement affleuré
- pour augmenter la zone de mesure, le système de mesure de trajet linéaire F90 est alignable (appareils juxtaposés ou bien placés les uns derrière les autres) sans espacement minimal.
- La distance entre le champ de mesure (zone encadrée sur la face avant du capteur) et la base de fixation ou les éléments de fixation de l'élément d'amortissement doit être de 3 mm minimum.

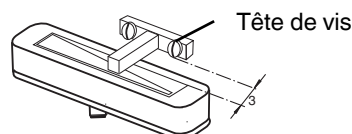
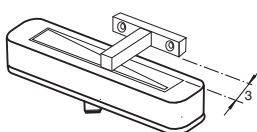
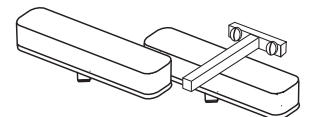

- Consignes d'utilisation

La précision de mesure indiquée est obtenue avec la distance par rapport à la came de 1 mm à 3 mm.

Si l'élément d'amortissement quitte la zone de mesure (illustrations ci-dessous) :

- la dernière valeur applicable sur la sortie de tension (uniquement PMI...-F90-IU-V1) est conservée jusqu'à ce que l'élément d'amortissement soit de nouveau dans la zone valide.
- la dernière valeur applicable sur la sortie de tension (tous types) est conservée pendant 0,5 seconde. Puis la sortie passe sur un courant de fuite de 3,6 mA, jusqu'à ce que l'élément d'amortissement soit de nouveau dans la zone valide.
- les étages de sortie de commutation restent pendant 0,5 seconde sur le statut actuel. Puis une sortie de commutation active passe en mode de repos (position « Marche »).

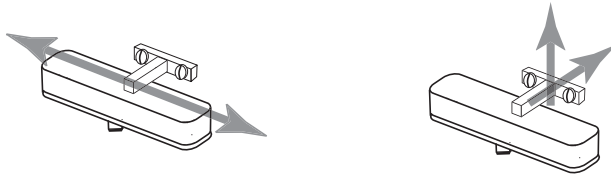

• Définition de la zone de mesure / la position mesurée

La position mesurée de l'élément d'amortissement (actionneur) se rapporte à la moitié de la largeur (centre de l'actionneur). La zone de mesure débute et s'achève lorsque l'actionneur masque le champ de mesure identifié sur le capteur lors de son déplacement longitudinal avec la moitié de sa largeur (voir illustration à gauche).

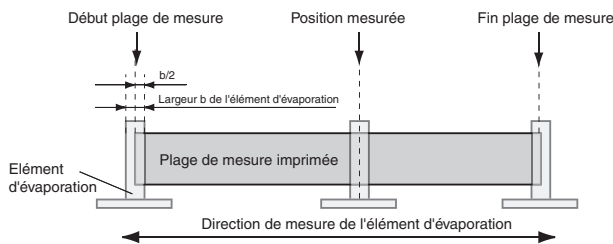

• Accessoires

Éléments d'amortissement

BT-F90-W



Équerre de montage

MH-F90



Câble droit :V1-G-2M-PVC (4 fils)

V15-G-2M-PVC (5 fils)

Câble, coudé :V1-W-2M-PVC (4 fils)

V15-W-2M-PVC (5 fils)