

RFID-Schreib-/Lesegerät IPH-FP7V4A

- Dual-LED zur Funktionsanzeige
- Edelstahlgehäuse
- Beständig gegen Reinigungsmittel
- Anschluss über Klemmraum
- Schutzart IP67 / IP68 / IP69K

RFID-Schreib-/Lesegerät LF für IDENTControl



Abmessungen

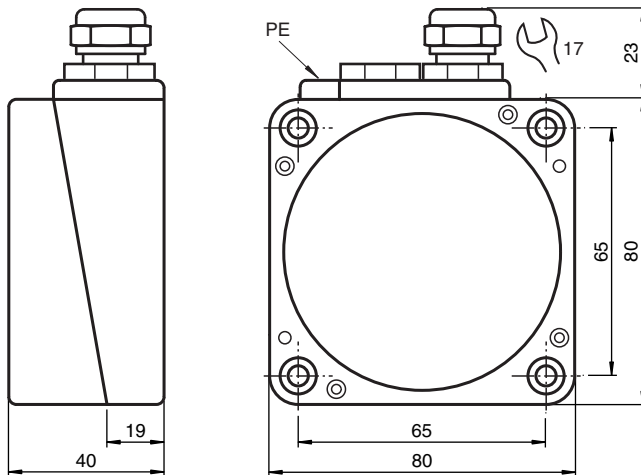

Technische Daten

Allgemeine Daten

Betriebsfrequenz	125 kHz
Übertragungsrate	2 kBit/s
Erfassungsbereich	
Leseabstand	0 ... 100 mm
Schreibabstand	0 ... 80 mm
Breite	max. 80 mm
Arbeitsabstand	maximal: 100 mm
UL File Number	E87056
MTBF	350 a (Betrieb bei +40 °C)

Anzeigen/Bedienelemente

LED grün/gelb	grün: Power on grün blinkend: Schreib-/Leseversuch wird ausgeführt gelb: Datenträger erkannt
---------------	--

Elektrische Daten

Leistungsaufnahme	P_0	$\leq 1,2$ W
Versorgung		aus der IDENTControl

Richtlinienkonformität

Veröffentlichungsdatum: 2023-08-08 Ausgabedatum: 2023-08-08 Dateiname: 196214_ger.pdf

Beachten Sie „Allgemeine Hinweise zu Pepperl+Fuchs-Produktinformationen“.

Pepperl+Fuchs-Gruppe
www.pepperl-fuchs.com

USA: +1 330 486 0001
fa-info@us.pepperl-fuchs.com

Deutschland: +49 621 776 1111
fa-info@de.pepperl-fuchs.com

Singapur: +65 6779 9091
fa-info@sg.pepperl-fuchs.com

PF PEPPERL+FUCHS

Technische Daten

Funkanlagen		
Richtlinie 2014/53/EU		EN 301489-1 EN 301489-3 EN 300330 EN 62368-1 EN 50364
RoHS		
Richtlinie 2011/65/EU (RoHS)		IEC/EN 63000
Normenkonformität		
Schutzart		EN 60529
RFID		ISO/IEC 18000-2
Umgebungsbedingungen		
Umgebungstemperatur		-25 ... 70 °C (-13 ... 158 °F)
Lagertemperatur		-40 ... 85 °C (-40 ... 185 °F)
Mechanische Daten		
Gehäuselänge		103 mm
Gehäusebreite		80 mm
Gehäusehöhe		40 mm
Schutzart		IP69K
Anschluss		Klemmraum, Aderquerschnitt ≤ 2,5 mm ²
Material		
Gehäuse		PBT
Unterteil		Edelstahl V4A
Vergussmasse/Härter		Fermadur
Montage		
Abstand zwischen zwei Köpfen		Multiplex on: ≥ 100 mm Multiplex off: ≥ 550 mm
Masse		ca. 700 g

Anschluss

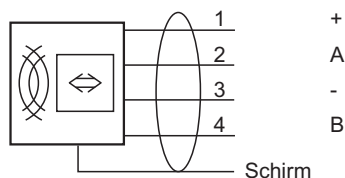

Zubehör

	IC-KP-B6-V15B	Auswerteeinheit IDENTControl mit PROFIBUS-DP-Schnittstelle
	IC-KP-B17-AIDA1	Auswerteeinheit IDENTControl mit Ethernet-Schnittstelle für Protokolle TCP/IP, PROFINET, EtherNet/IP, MODBUS TCP
	IC-KP2-2HRX-2V1	Auswerteeinheit IDENTControl Compact mit serieller Schnittstelle RS-232 und RS-485
	IC-KP2-2HB6-V15B	Auswerteeinheit IDENTControl Compact mit Schnittstelle für PROFIBUS DP
	IC-KP2-2HB17-2V1D	Auswerteeinheit IDENTControl Compact mit Ethernet-Schnittstelle für Protokolle TCP/IP, PROFINET, EtherNet/IP, MODBUS TCP

Veröffentlichungsdatum: 2023-08-08 Ausgabedatum: 2023-08-08 Dateiname: 196214_ger.pdf

Beachten Sie „Allgemeine Hinweise zu Pepperl+Fuchs-Produktinformationen“.

Pepperl+Fuchs-Gruppe
www.pepperl-fuchs.com





USA: +1 330 486 0001
fa-info@us.pepperl-fuchs.com

Deutschland: +49 621 776 1111
fa-info@de.pepperl-fuchs.com

Singapur: +65 6779 9091
fa-info@sg.pepperl-fuchs.com

PEPPERL+FUCHS

Zubehör

	IC-KP2-2HB21-2V1D	Auswerteeinheit IDENTControl Compact mit EtherCAT-Schnittstelle
	IPC02-26-T6 10pcs	Codeträger
	IPC03-C1 10pcs	Datenträger
	IPC03-12.4 10pcs	Datenträger
	IPC03-30P	Datenträger
	IPC03-58	Datenträger
	IPC03-50P	Datenträger
	IPC02-50P	Codeträger
	IPC02-12 50pcs	Codeträger