

Uniwersalna szyna zasilająca

UPR-03-S

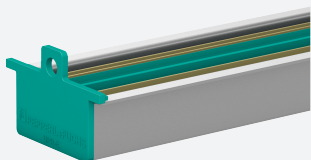

- Szyna montażowa DIN 35 mm z wkładem 3-przewodnikowym
- umożliwia zasilanie nasadzonych modułów systemu K
- Standardowa długość 0,8 m (2,6 stopy) pozwala na łatwe dostosowanie do dostępnego miejsca
- pozwala uniknąć łączenia szeregowego

Uniwersalna szyna zasilania z zatyczkami i pokrywą, 3 przewodniki, długość: 0,8 m

Funkcja

Szyna zasilania składa się z szyny montażowej DIN UPR-MR i wkładki UPR-INS-03.

Komponent jest wyposażony w dwa przewody do zasilania i jeden przewód do przesyłania komunikatów o błędach zbiorczych. Dzięki wyeliminowaniu potrzeby łączenia szeregowego przewodów komponent zmniejsza objętość okablowania oraz koszty obsługi. Upraszcza również rozbudowę — wystarczy zamocować nowy izolator po opracowaniu planu rozbudowy systemu.

Komponent jest dostarczany w segmentach w rozmiarze 0,8 m, które można przyciąć do wymaganego rozmiaru.

Szyna zasilająca jest dostarczana z dwiema zatyczkami UPR-E i pokrywą UPR-COVER. Wszystkie komponenty szyny zasilającej można zamówić osobno.

Komponent można montować z strefie 2 w połączeniu z modułami systemu K.

Zespół

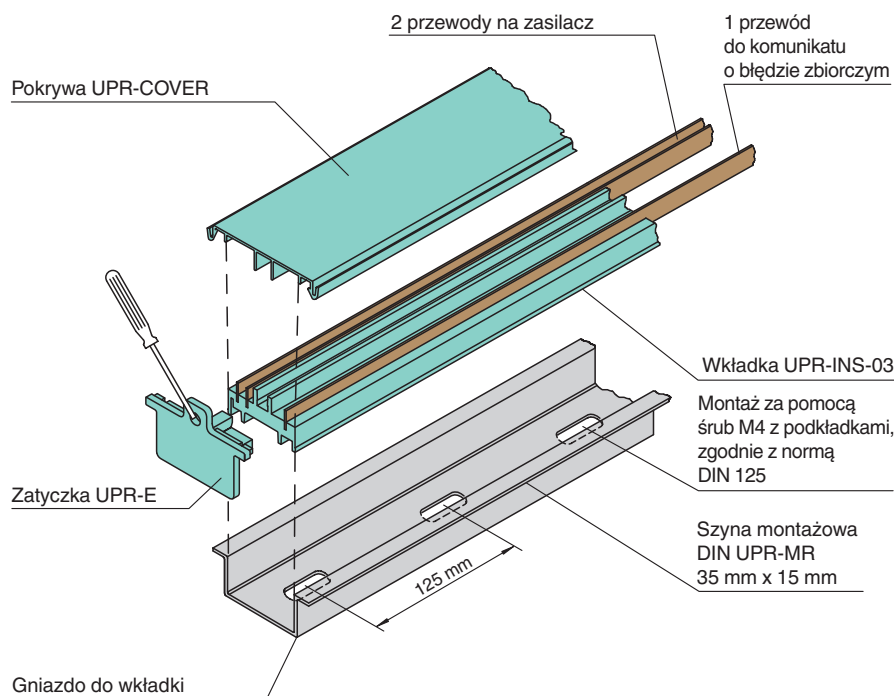

Dane techniczne

Dane elektryczne

Napięcie znamionowe	U_r	24 V DC
Prąd znamionowy	I_r	4 A

Data publikacji: 2023-06-12 Data wydania: 2023-06-13 : 197007_poi.pdf

Patrz „Uwagi ogólne dotyczące informacji o produktach firmy Pepperl+Fuchs”.

Grupa Pepperl+Fuchs
www.pepperl-fuchs.com

USA: +1 330 486 0002
pa-info@us.pepperl-fuchs.com

Niemcy: +49 621 776 2222
pa-info@de.pepperl-fuchs.com

Singapur: +65 6779 9091
pa-info@sg.pepperl-fuchs.com

PF PEPPERL+FUCHS

Dane techniczne

Warunki otoczenia

Temperatura otoczenia	-40 ... 70 °C (-40 ... 158 °F)
-----------------------	--------------------------------

Specyfikacja mechaniczna

Przyłącze	3 przewodniki
Zasilanie	2 przewód
Wyjście sygnalizacji błędów	1 przewód
Wymiary	35 x 15 x 800 mm (1,4 x 0,6 x 31,5 cala) (Sz. x Wys. x Dł.)













Informacje ogólne

Zakres dostawy	<ul style="list-style-type: none"> - szyna montażowa DIN UPR-MR - wkład UPR-INS-03 - pokrywa UPR-COVER - zatyczka UPR-E
----------------	---

Informacje dotyczące bezpieczeństwa

Pokrywa pusta, otworzyć segmenty szyny zasilającej. Wykorzystać dostarczoną pokrywę. Dzięki temu szyna zasilająca będzie chroniona przed zanieczyszczeniami. Zapobiegnie to również kontaktowi z częściami przewodzącymi prąd elektryczny.

Dopasowane elementy systemu

	KCD2-STC-Ex1-Y1	Separator zasilający SMART
	KFD2-WAC2-Ex1.D	Konwerter sygnału z tensometru
	KFD2-STC5-Ex1	Separator zasilający SMART
	KFD2-STV5-Ex1-1	Separator zasilający SMART
	KFD2-STC5-Ex1.H	Separator zasilający SMART
	KFD2-CRG2-Ex1.D	Separator zasilający
	KFD2-STC4-Ex1.H	Separator zasilający SMART
	KFD2-UFT-Ex2.D	Konwerter częstotliwości z kontrolą kierunku i synchronizacji
	KFD2-STV4-Ex2-2	Separator zasilający SMART
	KFD2-STV4-Ex2-1	Separator zasilający SMART
	KFD2-STV4-Ex1.2O-2	Separator zasilający SMART
	KFD2-STV4-Ex1.2O-1	Separator zasilający SMART
	KFD2-STV4-Ex1-2	Separator zasilający SMART





















Data publikacji: 2023-06-12 Data wydania: 2023-06-13 : 197007_poi.pdf

Patrz „Uwagi ogólne dotyczące informacji o produktach firmy Pepperl+Fuchs”.

Grupa Pepperl+Fuchs
www.pepperl-fuchs.comUSA: +1 330 486 0002
pa-info@us.pepperl-fuchs.comNiemcy: +49 621 776 2222
pa-info@de.pepperl-fuchs.comSingapur: +65 6779 9091
pa-info@sg.pepperl-fuchs.com

PEPPERL+FUCHS

Dopasowane elementy systemu



















	KFD2-STV4-Ex1-1	Separator zasilający SMART
	KFD2-STC4-Ex2-Y1	Separator zasilający SMART, wyjście pasywne (sink)
	KFD2-STC4-Ex2	Separator zasilający SMART
	KFD2-STC4-Ex1.2O.H	Separator zasilający SMART
	KFD2-SL-4	Moduł sterowania dwustanowego wysokiej mocy
	KCD2-SON-Ex1.R1	Separator sygnałów binarnych
	KCD2-SON-Ex2.R1	Separator sygnałów binarnych
	KFD2-ER-Ex1.W.LB	Wzmacniacz przełącznika przewodności
	KFD2-ER-2.W.LB	Wzmacniacz przełącznika przewodności
	KFD2-ER-1.W.LB	Wzmacniacz przełącznika przewodności
	KFD2-STC4-Ex1.2O-Y1	Separator zasilający SMART, wyjście pasywne (sink)
	KFD2-STC4-Ex1-Y2	Separator zasilający SMART
	KFD2-STC4-Ex1-Y1	Separator zasilający SMART, wyjście pasywne (sink)
	KFD2-STC4-Ex1.2O	Separator zasilający SMART
	KFD2-UFT-2.D	Konwerter częstotliwości z kontrolą kierunku i synchronizacji
	KFD2-WAC2-Ex1.D-Y1	Konwerter sygnału z tensometru
	KFD2-STC5-Ex1.2O	Separator zasilający SMART
	KFD2-STC5-Ex1.2O.H	Separator zasilający SMART
	KFD2-STC5-1.2O	Separator zasilający SMART
	KFD2-STC5-1	Separator zasilający SMART

Data publikacji: 2023-06-12 Data wydania: 2023-06-13 : 197007_poi.pdf

Patrz „Uwagi ogólne dotyczące informacji o produktach firmy Pepperl+Fuchs”.

Grupa Pepperl+Fuchs
www.pepperl-fuchs.comUSA: +1 330 486 0002
pa-info@us.pepperl-fuchs.comNiemcy: +49 621 776 2222
pa-info@de.pepperl-fuchs.comSingapur: +65 6779 9091
pa-info@sg.pepperl-fuchs.com **PEPPERL+FUCHS**

Dopasowane elementy systemu

	KFD2-STC5-2	Separator zasilający SMART
	KFD2-STC5-Ex2	Separator zasilający SMART
	KCD2-SON-Ex1.R3	Separator sygnałów binarnych
	KCD2-SON-Ex2.R3	Separator sygnałów binarnych
	KCD2-STC-1.2O	Separator zasilający SMART
	KCD2-STC-Ex1.2O.DE	Separator zasilający SMART
	KCD2-STC-Ex1.2O.ES	Separator zasilający SMART
	KCD2-STC-Ex1.2O	Separator zasilający SMART
	KFD2-CRG2-Ex1.D-AB	Separator zasilający
	KFD2-CRG2-1.D	Separator zasilający
	KFD2-STC4-Ex1	Separator zasilający SMART
	KCD2-STC-Ex1	Separator zasilający SMART
	KCD2-STC-1	Separator zasilający SMART
	KCD2-STC-1.SP	Separator zasilający SMART
	KCD2-STC-Ex1.SP	Separator zasilający SMART
	KCD2-STC-Ex1.ES.SP	Separator zasilający SMART
	KCD2-STC-Ex1.ES	Separator zasilający SMART
	KFD2-SH-Ex1	Separator sygnałów binarnych
	KFD2-WAC2-Ex1.D-AB	Konwerter sygnału z tensometru
	KFD2-SL2-Ex2.B	Moduł sterowania dwustanowego
	KFD2-SL2-Ex2	Moduł sterowania dwustanowego





Data publikacji: 2023-06-12 Data wydania: 2023-06-13 : 197007_poi.pdf

Patrz „Uwagi ogólne dotyczące informacji o produktach firmy Pepperl+Fuchs”.

Grupa Pepperl+Fuchs
www.pepperl-fuchs.comUSA: +1 330 486 0002
pa-info@us.pepperl-fuchs.comNiemcy: +49 621 776 2222
pa-info@de.pepperl-fuchs.comSingapur: +65 6779 9091
pa-info@sg.pepperl-fuchs.com

PEPPERL+FUCHS

Akcesoria

	UPR-E	Zaślepka uniwersalnej szyny zasilającej UPR-**-*
	UPR-I	Izolacyjny element dystansowy uniwersalnej szyny zasilającej UPR-**-*
	UPR-MR	Szyna montażowa DIN 35 mm, długość: 2 m (opakowanie: 2 szt.)
	UPR-INS-03	Umieścić szynę montażową DIN 35 mm
	UPR-COVER	Pokrywa szyny montażowej DIN 35 mm