

## Rideau opto-électronique de sécurité SLC30-450/151



- Domaine de détection jusqu'à 15 m
- Résolution de 30 mm
- Autocontrôlée (type 4 selon EN 61496-1)
- Possibilité d'une disposition maître/esclave
- Verrouillage démarrage/rédémarrage
- Degré de protection IP67
- Visualisation intégrée de l'état de commutation
- Réserve de fonction
- En option pour contrôle des contacteurs (Option 129)
- Raccord par connecteur appareil M12 x b1
- Sorties de sécurité OSSD dans modèle à semi-conducteur isolé
- Hauteur protégée jusqu'à 1800 mm



### Dimensions

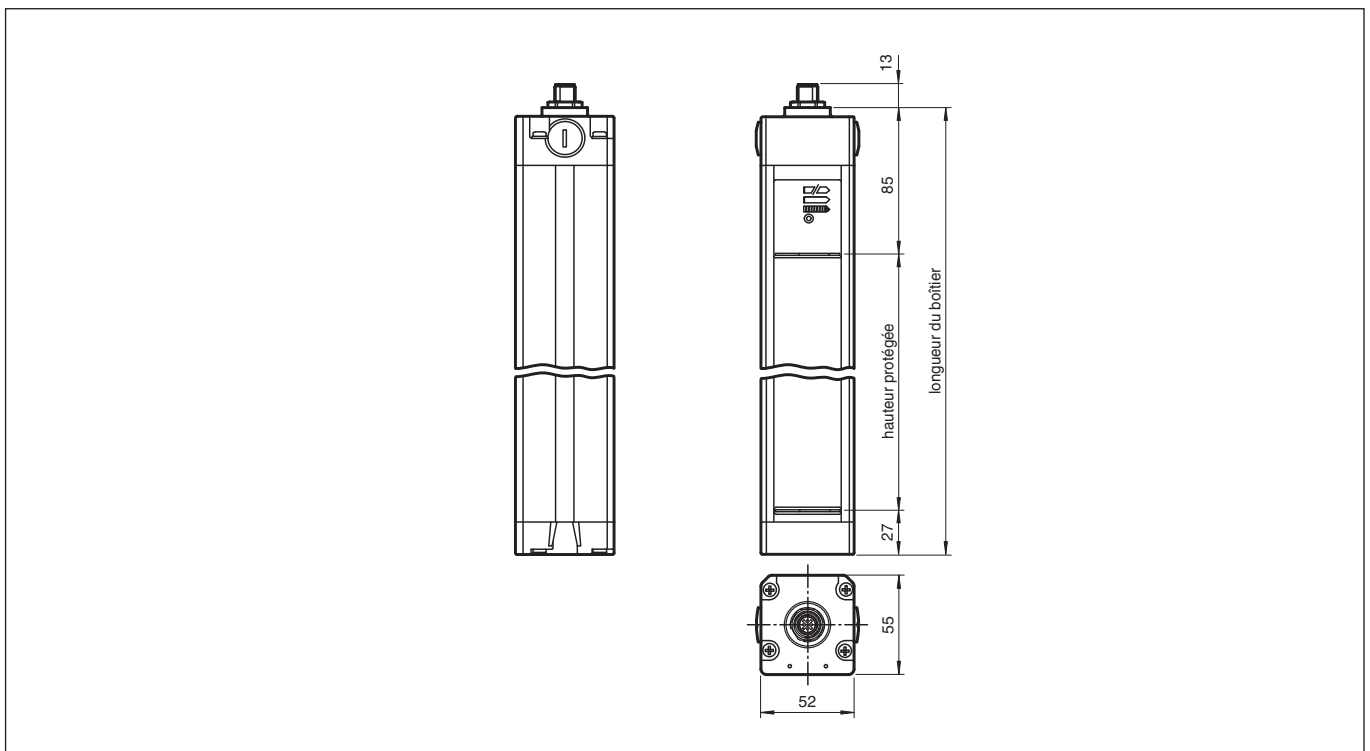

### Données techniques

#### Composants du système

Émetteur	SLC30-450-T/92
Récepteur	SLC30-450-R/151

#### Caractéristiques générales

Domaine de détection d'emploi	0,2 ... 15 m
Émetteur de lumière	IREDD
Type de lumière	infrarouge, lumière modulée
Identification du groupe de risque LED	groupe d'exception

Date de publication: 2020-03-23 Date d'édition: 2020-10-06 : 199743\_fra.pdf

Reportez-vous aux « Remarques générales sur les informations produit de Pepperl+Fuchs ».

Groupe Pepperl+Fuchs  
www.pepperl-fuchs.com

États-Unis : +1 330 486 0001  
fa-info@us.pepperl-fuchs.com

Allemagne : +49 621 776 1111  
fa-info@de.pepperl-fuchs.com

Singapour : +65 6779 9091  
fa-info@sg.pepperl-fuchs.com

**PF** PEPPERL+FUCHS

## Données techniques

Essais		CEI/EN 61496
Catégorie de sécurité selon IEC/EN 61496		4
Largeur protégée		0,2 ... 15 m
Hauteur protégée		450 mm
Nombre de faisceaux		24
Mode de fonctionnement		avec ou sans verrouillage démarrage/rédémarrage
Résolution optique		30 mm
Angle total du faisceau		< 5 °
<b>Valeurs caractéristiques pour la sécurité fonctionnelle</b>		
Niveau d'intégrité de sécurité (SIL)		SIL 3
Niveaux de performance (PL)		PL e
catégorie		4
Durée de mission (T <sub>M</sub> )		20 a
PFH <sub>d</sub>		1,5 E-8
Type		4
<b>Éléments de visualisation/réglage</b>		
Indication fonctionnement		afficheur 7 segments dans l'émetteur
Indication du diagnostic		afficheur 7 segments dans le récepteur
Visual. état de commutation		dans le récepteur : LED rouge : OSSD désactivées LED verte : OSSD activées LED jaune : zone protégée libre, système prêt à démarrer
Réserve de fonction		LED orange
Éléments de contrôle		inversion pour verrouillage démarrage/redémarrage, codage du faisceau
<b>Caractéristiques électriques</b>		
Tension d'emploi	U <sub>B</sub>	24 V C.C. (-30 %/+25 %)
Consommation à vide	I <sub>0</sub>	Émetteur : ≤ 100 mA , récepteur : ≤ 150 mA
Classe de protection		III
<b>Entrée</b>		
Courant de commande		env. 10 mA
Temps de commande		0,03 ... 1 s
Entrée test		entrée "reset" pour le test du système (pas pour option /129)
Entrée de fonction		acquiescement de défaut
<b>Sortie</b>		
Sortie de sécurité		2 sorties électroniques flottantes à sûreté intégrée
Sortie signal		1 pnp, max. 100 mA pour démarrage
Tension de commutation		Tension d'emploi -2 V
Courant de commutation		max. 0,5 A
Temps d'action		12 ms
<b>Conformité</b>		
sécurité fonctionnelle		ISO 13849-1
Norme produit		EN 61496-1 ; IEC 61496-2
<b>Agréments et certificats</b>		
Conformité CE		CE
Agrément UL		cULus Listed
agrément CCC		Les produits dont la tension de service est ≤36 V ne sont pas soumis à cette homologation et ne portent donc pas le marquage CCC.
agrément TÜV		TÜV
<b>Conditions environnementales</b>		
Température ambiante		0 ... 55 °C (32 ... 131 °F)
Température de stockage		-25 ... 70 °C (-13 ... 158 °F)
Humidité rel. de l'air		95 % max., sans condensation
<b>Caractéristiques mécaniques</b>		
Longueur du boîtier L		560 mm

Date de publication: 2020-03-23 Date d'édition: 2020-10-06 : 199743\_fra.pdf

Reportez-vous aux « Remarques générales sur les informations produit de Pepperl+Fuchs ».

Groupe Pepperl+Fuchs  
www.pepperl-fuchs.comÉtats-Unis : +1 330 486 0001  
fa-info@us.pepperl-fuchs.comAllemagne : +49 621 776 1111  
fa-info@de.pepperl-fuchs.comSingapour : +65 6779 9091  
fa-info@sg.pepperl-fuchs.com

**PEPPERL+FUCHS**

## Données techniques

Degré de protection	IP67
Raccordement	Emetteur : connecteur M12, 4 broches récepteur : connecteur M12, 8 broches
Matériau	
Boîtier	aluminium extrudé, RAL 1021 (jaune) anodisé
Sortie optique	vitre en matière plastique
Masse	par 1650 g

## Affectation des broches

Émetteur

Récepteur

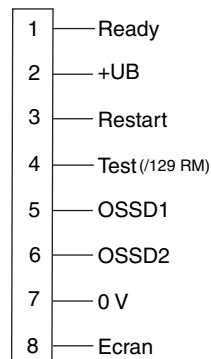
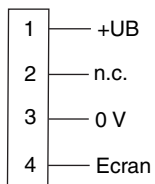

## Affectation des broches

Émetteur

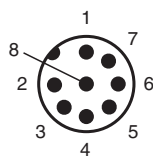
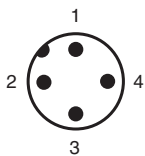

Récepteur

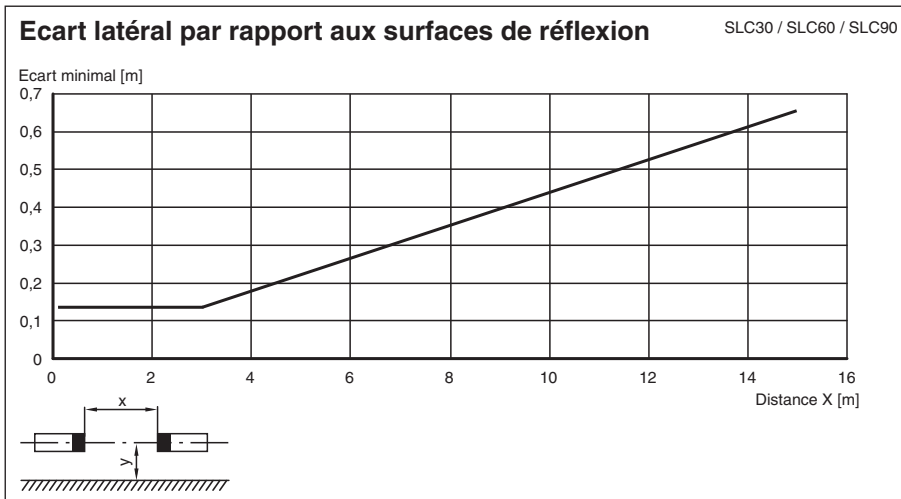
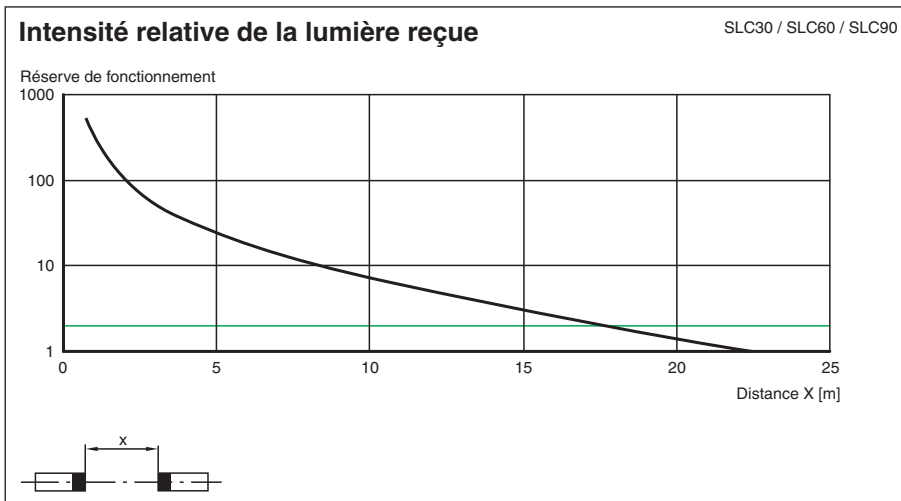
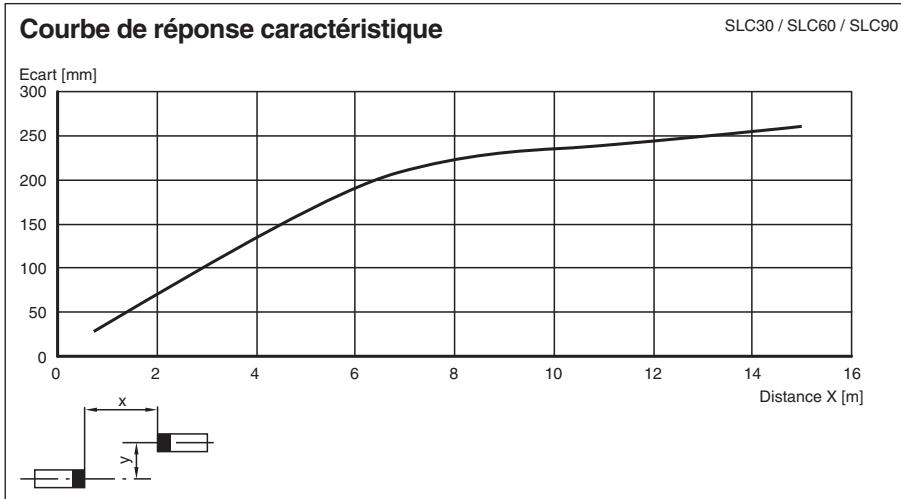

**Courbe caractéristique**















**Éléments du système adaptés**

	<b>SB4-OR-4XP-B-4159</b>	Appareil d'analyse de fiabilité
	<b>SB4-OR-4XP</b>	Appareil d'analyse de fiabilité
	<b>SB4-OR-4XP-B</b>	Boîtier de contrôle de sécurité de série SB4 avec 1 emplacement pour module optionnel pour des améliorations fonctionnelles

Date de publication: 2020-03-23 Date d'édition: 2020-10-06 : 1.99743\_fra.pdf

Reportez-vous aux « Remarques générales sur les informations produit de Pepperl+Fuchs ».

## Éléments du système adaptés

	<b>SB4-OR-4XP-B-B</b>	Boîtier de contrôle de sécurité de série SB4 avec emplacements pour module optionnel pour des améliorations fonctionnelles
	<b>SB4-OR-4XP-B-B-B</b>	Boîtier de contrôle de sécurité de série SB4 avec emplacements pour module optionnel pour des améliorations fonctionnelles
	<b>SB4-OR-4XP-B-B-B-B</b>	Boîtier de contrôle de sécurité de série SB4 avec emplacements pour module optionnel pour des améliorations fonctionnelles
	<b>SB4-OR-4XP-B-B-B-B-B</b>	Boîtier de contrôle de sécurité de série SB4 avec emplacements pour module optionnel pour des améliorations fonctionnelles
	<b>SB4-OR-4XP-B-4158</b>	Appareil d'analyse de fiabilité
	<b>SB4-OR-4XP-3819</b>	Appareil d'analyse de fiabilité
	<b>SB4-OR-4XP-4M</b>	Appareil d'analyse de fiabilité
	<b>SB4-OR-4XP-4MD</b>	Appareil d'analyse de fiabilité
	<b>SB4-OR-4XP-4M-4136</b>	Boîtier de contrôle de sécurité de série SB4
	<b>SB4-OR-4XP-4X</b>	Appareil d'analyse de fiabilité
	<b>SB4-OR-4XP-4X-3819</b>	Appareil d'analyse de fiabilité
	<b>SB4-OR-4XP-4136</b>	Boîtier de contrôle de sécurité de série SB4

## Accessoires

	<b>PG SLC-450</b>	Panneaux de protection en verre pour série SLC
---	-------------------	--

## Remarques

### Fonctionnement maître/esclave

Maître : SLC..-... (sortie électronique)  
ou  
SLC..-.../31 (sortie relais)  
Esclave: SLC..-...-S

L'utilisation d'esclaves permet d'augmenter les zones protégées ou de définir des zones protégées qui ne sont pas limitées à un seul niveau. Lors du choix des esclaves qui peuvent être raccordés, veiller à ne pas dépasser le nombre maximal de 96 faisceaux.

Il existe des esclaves pour émetteur et récepteur. Ceux-ci doivent simplement être raccordés à la barrière immatérielle maître. On peut raccorder jusqu'à 2 esclaves sur l'unité d'émission et de réception.

Installation :

1. Dévisser l'embout de fermeture (sans le vissage de câble) sur la barrière immatérielle.
2. Supprimer les pontages sur les connecteurs du circuit imprimé alors visible.
3. L'esclave est conçu de telle manière que le capot avec le circuit imprimé se trouvant sur le câble de raccordement puisse être directement placé sur l'extrémité ouverte de la barrière immatérielle.
4. Visser le capot et le système est complet.

## Accessoires pour le système

- Kit de fixation SLC
- Baguettes de vérification pour SLC14/SLC30/SLC60
- Verres de protection pour SLC (pour protéger la surface optiquement active)
- fixation par vissage latéral pour SLC
- Aide à l'alignement du profil
- Aide à l'alignement de la lumière laser pour SLC
- Miroir pour SLC (pour la protection d'accès de zones dangereuses dans plusieurs directions)
- Support UC SLP/SLC
- Boîtier pour support Enclosure UC SLP/SLC
- Protection antidémarrage Damping UC SLP/SLC