



Barriera luminosa di sicurezza SLC30-900/151



- Distanza utile fino a 15 m
- Risoluzione 30 mm (Protez. man.)
- Con autosorveglianza (tipo 4 a norme IEC/EN 61496-1)
- Disposizione master/slave, Plug and Play
- Interdizione di avviamento/riavviamento
- Grado di protezione IP67
- Indicatore funzionale integrato
- Display preallarme
- Optional con monitor di controllo con uscite a relè (opzione 129)
- Attacco mediante connettore M12 x b1
- Uscite di sicurezza OSSD in versione a semiconduttore con separazione di potenziale
- Altezza campo protettivo sino a 1800 mm



Dimensioni

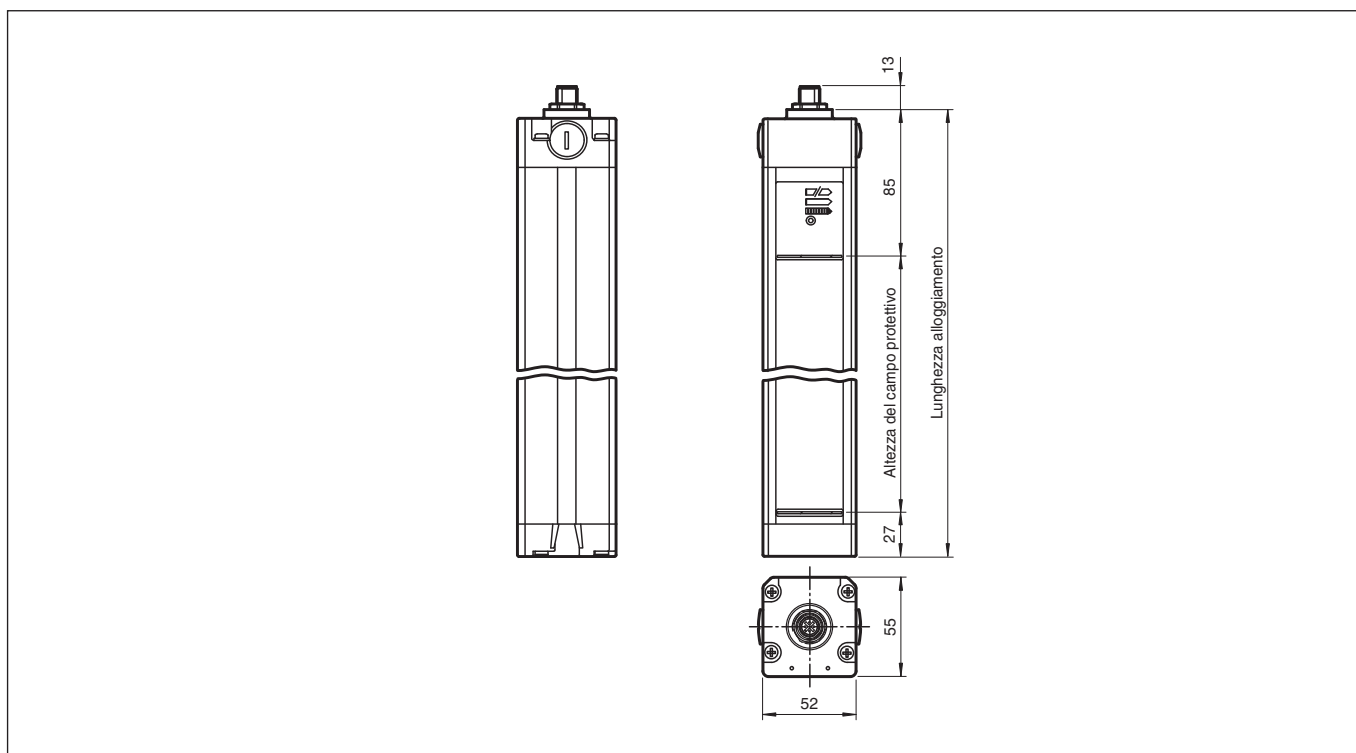

Dati tecnici

Componenti di sistema	
Trasmettitori	SLC30-900-T/92
Ricevitori	SLC30-900-R/151
Dati generali	
Distanza della portata	0,2 ... 15 m
Trasmettitore fotoelettrico	IRED
Tipo di luce	infrarosso, modulata
Etichettatura gruppo di rischio LED	gruppo esenti

Data di edizione: 2020-03-23 Data di stampare: 2020-10-06 : 199749_ita.pdf

Consultate "Note generali relative alle informazioni sui prodotti Pepperl+Fuchs".

Pepperl+Fuchs Group
www.pepperl-fuchs.com

USA: +1 330 486 0001
fa-info@us.pepperl-fuchs.com

Germania: +49 621 776 1111
fa-info@de.pepperl-fuchs.com

Singapore: +65 6779 9091
fa-info@sg.pepperl-fuchs.com

pf PEPPERL+FUCHS

Dati tecnici

Controlli		IEC/EN 61496
Categoria di sicurezza conforme a IEC/EN 61496		4
Larghezza del campo protetto		0,2 ... 15 m
Altezza del campo protetto		900 mm
Numero di fasci		48
Modo operativo		A scelta con o senza interdizione di avviamento/riavviamento
Risoluzione ottica		30 mm
Angolo di apertura		< 5 °
Parametri Functional Safety		
Livello d'integrazione sicurezza (SIL)		SIL 3
Livello di performance (PL)		PL e
Categoria		4
Durata dell'utilizzo (T _M)		20 a
PFH _d		1,03 E-8
Tipo		4
Indicatori / Elementi di comando		
Visualizzatore di stato		Display a 7 segmenti nel trasmettitore
Indicatore di diagnosi		Display a 7 segmenti nel ricevitore
Visualizzatore funzioni		nel ricevitore: LED rosso: OSSD disattivo LED verde: OSSD attivo LED giallo: campo protetto libero, sistema pronto all'avviamento
Display preallarme		LED arancione
Elementi di comando		Commutatore per interdizione di avviamento/riavviamento, codifica del fascio
Dati elettrici		
Tensione di esercizio	U _B	24 V DC (-30 %/+25 %)
Corrente in assenza di carico	I ₀	Emettitore: ≤ 100 mA , Ricevitore: ≤ 150 mA
Classe di protezione		III
Ingresso		
Corrente di azionamento		circa. 10 mA
Tempo di azionamento		0,03 ... 1 s
Ingresso di test		Ingresso di reset per test del sistema (non con l'optional /129)
Ingresso funzionale		Abilitazione di avviamento
Uscita		
Uscita di sicurezza		2 uscite a semiconduttore separate a prova di errori
Uscita del segnale		1 pnp, max. 100 mA per operatività all'avvio
Tensione di uscita		Tensione di esercizio -2 V
Corrente di uscita		max. 0,5 A
Tempo di reazione		18 ms
Conformità		
sicurezza funzionale		ISO 13849-1
Standard di prodotto		EN 61496-1 ; IEC 61496-2
Omologazioni e certificati		
Conformità CE		CE
omologazione UL		cULus Listed
Omologazione CCC		I prodotti con tensione di esercizio ≤36 V non sono soggetti al regime di autorizzazione e pertanto non sono provvisti di marcatura CCC.
Omologazione TÜV		TÜV
Condizioni ambientali		
Temperatura ambiente		0 ... 55 °C (32 ... 131 °F)
Temperatura di stoccaggio		-25 ... 70 °C (-13 ... 158 °F)
Umidità relativa dell'aria		max. 95 %, non condensante
Dati meccanici		
Lunghezza della scatola L		1010 mm

Data di edizione: 2020-03-23 Data di stampare: 2020-10-06 : 199749_ita.pdf

Consultate "Note generali relative alle informazioni sui prodotti Pepperl+Fuchs".

Pepperl+Fuchs Group
www.pepperl-fuchs.comUSA: +1 330 486 0001
fa-info@us.pepperl-fuchs.comGermania: +49 621 776 1111
fa-info@de.pepperl-fuchs.comSingapore: +65 6779 9091
fa-info@sg.pepperl-fuchs.com

PEPPERL+FUCHS

Dati tecnici

Grado di protezione	IP67
Collegamento	Emittitore: connettore a spina M12, 4 poli Ricevitore: Connettore M12, a 8 poli
Materiale	
Custodia	Profilo di alluminio estruso, RAL 1021 (giallo) rivestito
Superficie dell'ottica	Disco di plastica
Peso	Ognuno 3000 g

Assegnazione collegamento

Trasmittente

Ricevitore

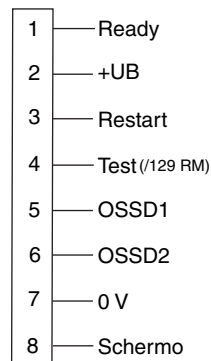
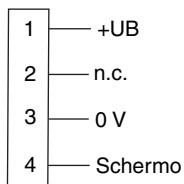

Assegnazione collegamento

Trasmittente

Ricevitore

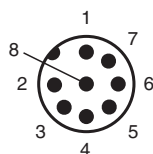
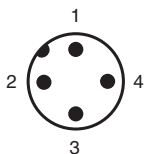

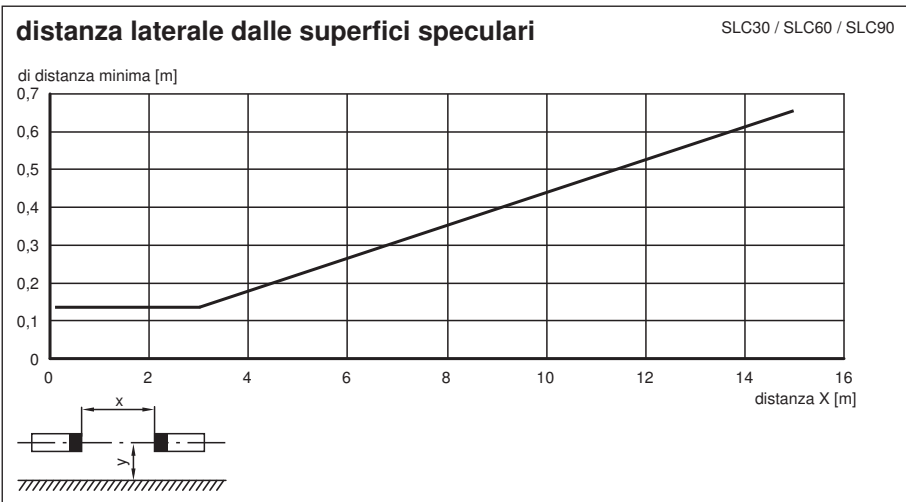
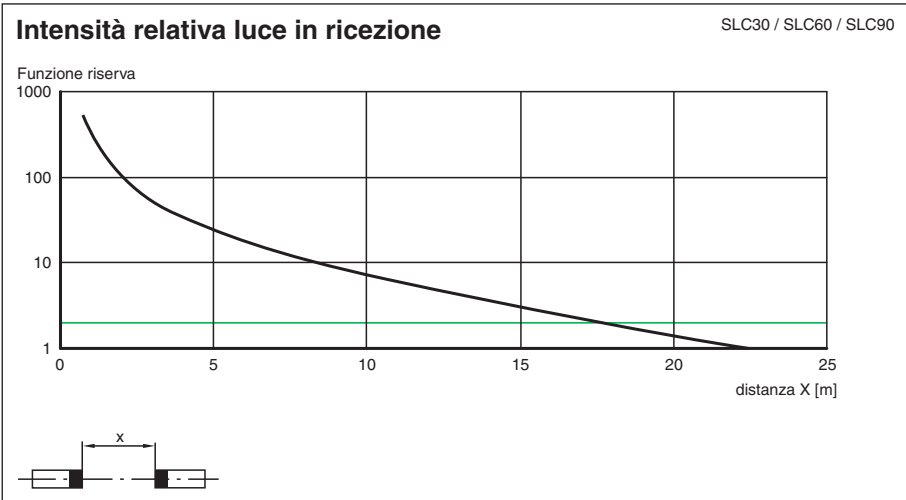
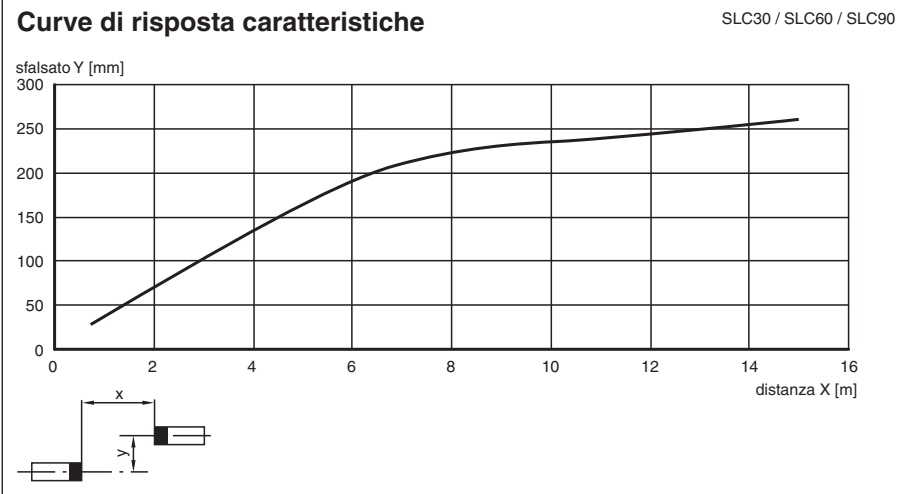

Data di edizione: 2020-03-23 Data di stampare: 2020-10-06 : 199749_ita.pdf

Curva caratteristica



Componenti di sistema di corrispondenza

	SB4-OR-4XP-B-4159	Analizzatore di sicurezza
	SB4-OR-4XP	Analizzatore di sicurezza
	SB4-OR-4XP-B	Relè di sicurezza serie SB4 con 1 slot opzionale per unità di controllo per il miglioramento funzionale

Data di edizione: 2020-03-23 Data di stampare: 2020-10-06 : 199749_ita.pdf

Consultate "Note generali relative alle informazioni sui prodotti Pepperl+Fuchs".

Pepperl+Fuchs Group
www.pepperl-fuchs.com













USA: +1 330 486 0001
fa-info@us.pepperl-fuchs.com

Germania: +49 621 776 1111
fa-info@de.pepperl-fuchs.com

Singapore: +65 6779 9091
fa-info@sg.pepperl-fuchs.com

 **PEPPERL+FUCHS**

Componenti di sistema di corrispondenza

	SB4-OR-4XP-B-B	Relè di sicurezza serie SB4 con slot opzionali per unità di controllo per il miglioramento funzionale
	SB4-OR-4XP-B-B-B	Relè di sicurezza serie SB4 con slot opzionali per unità di controllo per il miglioramento funzionale
	SB4-OR-4XP-B-B-B-B	Relè di sicurezza serie SB4 con slot opzionali per unità di controllo per il miglioramento funzionale
	SB4-OR-4XP-B-B-B-B-B	Relè di sicurezza serie SB4 con slot opzionali per unità di controllo per il miglioramento funzionale
	SB4-OR-4XP-B-4158	Analizzatore di sicurezza
	SB4-OR-4XP-3819	Analizzatore di sicurezza
	SB4-OR-4XP-4M	Analizzatore di sicurezza
	SB4-OR-4XP-4MD	Analizzatore di sicurezza
	SB4-OR-4XP-4M-4136	Analizzatore di sicurezza della serie SB4
	SB4-OR-4XP-4X	Analizzatore di sicurezza
	SB4-OR-4XP-4X-3819	Analizzatore di sicurezza
	SB4-OR-4XP-4136	Analizzatore di sicurezza della serie SB4

Accessori

	PG SLC-900	Vetri di protezione della serie SLC
---	-------------------	-------------------------------------

Note

Modalità master-slave

Master: SLC..-...
(semiconduttore)
o
SLC..-.../31 (relè)

Slave: SLC..-...-S

L'impiego di slave permette un prolungamento o la formazione di campi di preallarme predisposti a più livelli. Nella scelta degli slave collegabili occorre verificare che la quantità massima totale di 96 raggi non venga superata.

Esistono slave per trasmettitori e ricevitori, che vanno collegati semplicemente alla barriera fotoelettrica master. All'unità di trasmissione e a quella di ricezione sono collegabili rispettivamente fino a 2 slave.

Installazione

1. Per quanto riguarda la barriera fotoelettrica, svitare il tappo terminale (senza passacavo filettato).
2. Rimuovere il ponticello sui connettori del circuito stampato, a questo punto ben visibile.
3. Lo slave è costruito in modo tale che il tappo con il circuito stampato, collocato in corrispondenza del cavo di collegamento, venga inserito direttamente sull'estremità aperta della barriera fotoelettrica.
4. Dopo aver avvitato il tappo di collegamento, il sistema è completo.

Accessori di sistema

- Set di fissaggio SLC
- Provini a sbarretta SLC14/SLC30/SLC60
- Vetri di protezione per SLC (per la protezione dell'area effettiva di rilevamento ottico)
- Attacco filettato laterale SLC
- Dispositivo di allineamento del profilo
- Dispositivo di allineamento laser SLC
- Specchio per SLC (per un controllo multilaterale delle zone pericolose)
- Montante di supporto UC SLP/SLC
- Involucro per montante di supporto
Enclosure UC SLP/SLC
- Dispositivo antiavviamento
Damping UC SLP/SLC