

Cortina óptica de seguridad

SLC30-900/129/151



- Alcance hasta 15 m
- Resolución 30 mm (protección de manos)
- Autocontrolado (tipo 4 según IEC/EN 61496-1)
- Disposición maestro/esclavo, Plug and Play
- Grado de protección IP67
- Indicación de la función integrada
- Indicación de preavería
- Conexión a través de la clavija de aparato M12 x b1
- Salidas de seguridad OSSD en versión de semiconductor con separación de potencial
- Altura del campo hasta 1800 mm
- Bloqueo de arranque y reanque con la opción /129 preajustada



Dimensiones

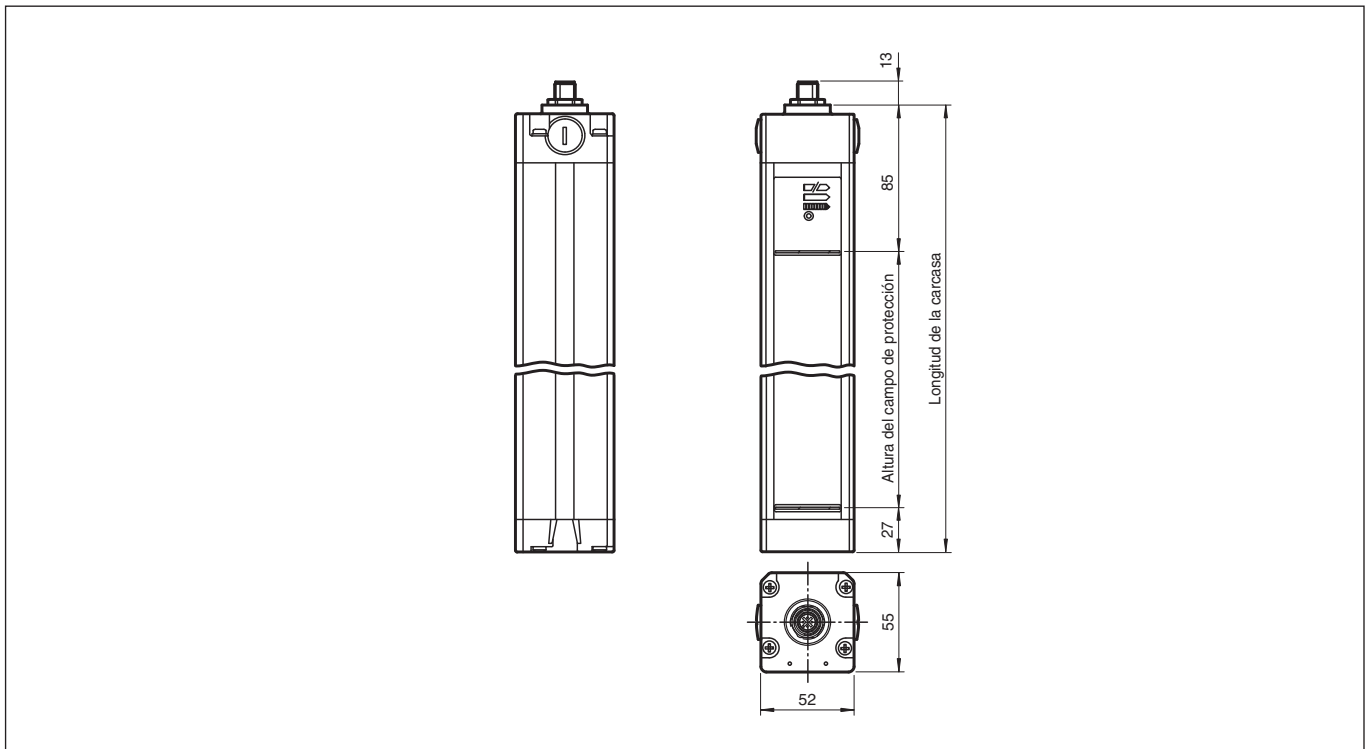

Datos técnicos

Componentes del sistema

Emisor	SLC30-900-T/92
Receptor	SLC30-900-R/129/151

Datos generales

Distancia útil operativa	0,2 ... 15 m
Emisor de luz	IREL
Tipo de luz	Infrarrojo, luz alterna
Etiquetado de grupo de riesgo LED	grupo eximido

Fecha de publicación: 2020-03-23 Fecha de edición: 2020-10-06 : 199750_spa.pdf

Consulte "Notas generales sobre la información de los productos de Pepperl+Fuchs".

Pepperl+Fuchs Group
www.pepperl-fuchs.com

EE. UU.: +1 330 486 0001
fa-info@us.pepperl-fuchs.com

Alemania: +49 621 776 1111
fa-info@de.pepperl-fuchs.com

Singapur: +65 6779 9091
fa-info@sg.pepperl-fuchs.com

PF PEPPERL+FUCHS

Datos técnicos

Pruebas		IEC/EN 61496
Categoría de seguridad según IEC/EN 61496		4
Anchura del campo protector		0,2 ... 15 m
Altura del campo de protección		900 mm
Nº de haces		48
Modo operativo		con o sin bloqueo de arranque/rearranque, seleccionable
Disolución óptica		30 mm
Angulo de apertura		< 5 °
Datos característicos de seguridad funcional		
Nivel de integridad de seguridad (SIL)		SIL 3
Nivel de prestaciones (PL)		PL e
Categoría		cat. 4
Duración de servicio (T _M)		20 a
PFH _d		1,03 E-8
Tipo		4
Elementos de indicación y manejo		
Indicación de trabajo		Display de 7 segmentos en emisor
Indicación de diagnóstico		Display de 7 segmentos en receptor
Indicación de la función		en receptor: LED rojo: OSSD off LED verde: OSSD on LED amarillo: campo protector libre, sistema listo para operar
Indicación de preavería		LED naranja
Elementos de mando		Conmutador para bloqueo de arranque/rearranque, codificación del haz
Datos eléctricos		
Tensión de trabajo	U _B	24 V CC (-30 %/+25 %)
Corriente en vacío	I ₀	Emisor: ≤ 100 mA , Receptor: ≤ 150 mA
Clase de protección		III
Entrada		
Corriente operativa		aprox. 10 mA
Tiempo operativo		0,03 ... 1 s
Entrada de Test		Entrada Reset para test del sistema (no para la opción /129)
Entrada de función		Desbloqueo del arranque
Salida		
Salida de seguridad		2 salidas semiconductoras aisladas, seguras ctra. fallos
Señal de salida		1 pnp, máx. 100 mA para disposición de arranque
Tensión de conmutación		Tensión de trabajo -2 V
Corriente de conmutación		máx. 0,5 A
Tiempo de respuesta		18 ms
Conformidad		
Seguridad funcional		ISO 13849-1
Norma del producto		EN 61496-1 ; IEC 61496-2
Autorizaciones y Certificados		
Conformidad CE		CE
Autorización UL		cULus Listed
Autorización CCC		Los productos cuya tensión de trabajo máx. ≤36 V no llevan el marcado CCC, ya que no requieren aprobación.
Autorización TÜV		TÜV
Condiciones ambientales		
Temperatura ambiente		0 ... 55 °C (32 ... 131 °F)
Temperatura de almacenaje		-25 ... 70 °C (-13 ... 158 °F)
Humedad del aire relativa		máx. 95 %, sin condensar
Datos mecánicos		
Longitud de la carcasa L		1010 mm

Datos técnicos

Grado de protección	IP67
Conexión	Emisor: Conector M12, 4 polos receptor: Conector macho M12, 8 polos
Material	
Carcasa	Perfil a presión de conducto de aluminio, cubierto RAL 1021 (amarillo)
Salida de luz	Luneta de plástico
Masa	por cada 3000 g
Información general	
Nota	Predefinido con bloqueo de arranque/rearranque

Asignación de conexión

Emisor

Receptor

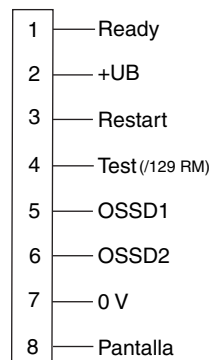
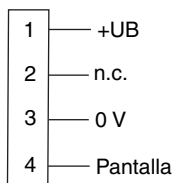

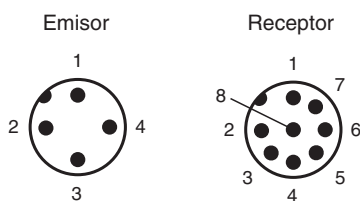

Asignación de conexión

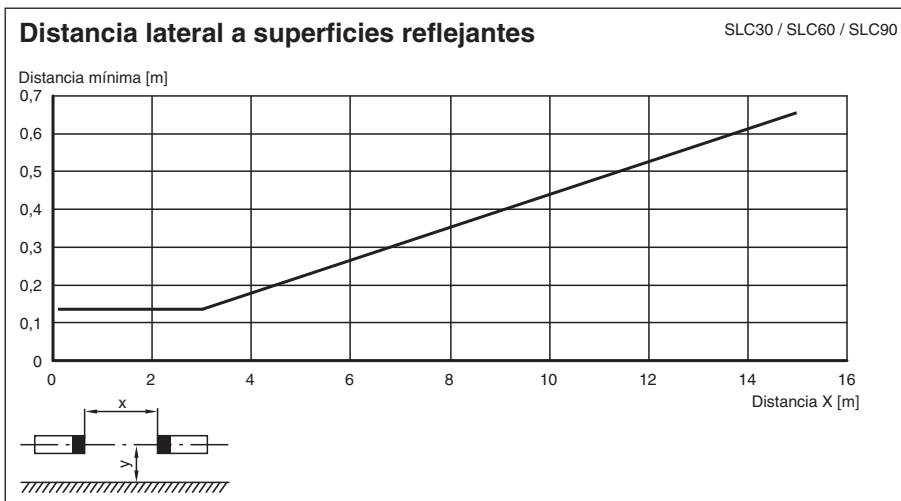
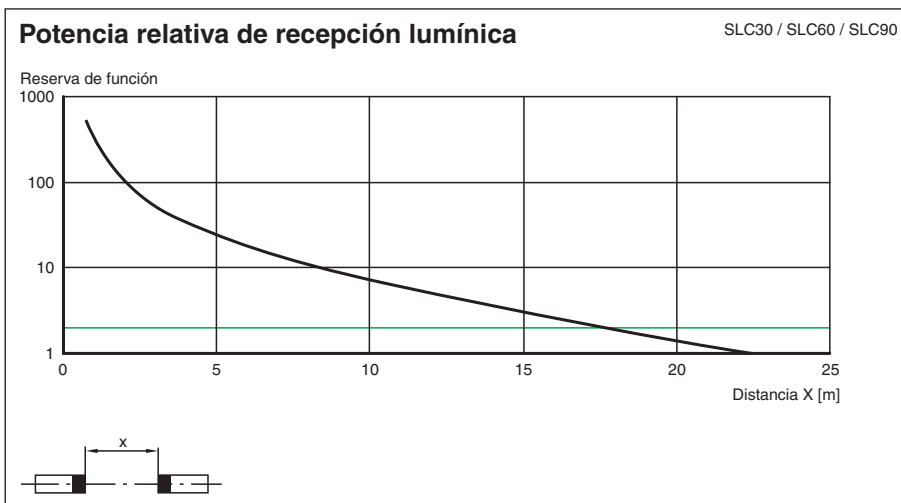
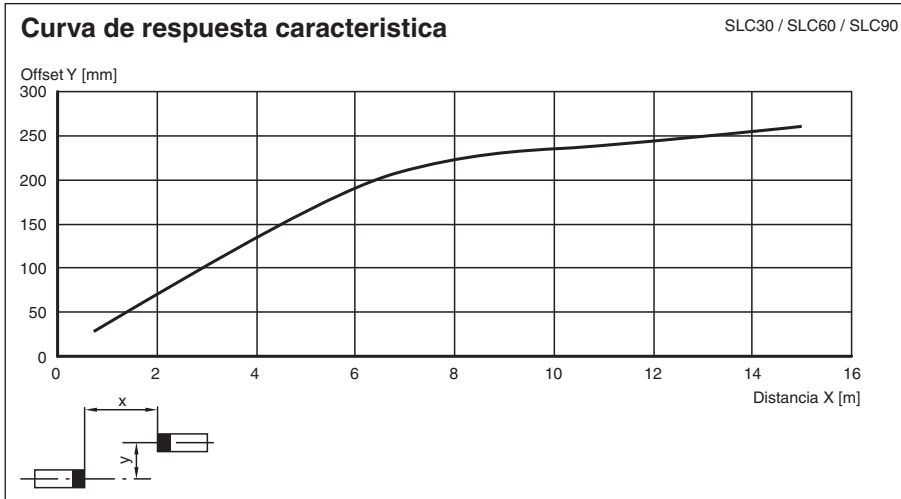

Curva de características















Componentes del sistema adecuados

	SB4-OR-4XP-B-4159	Dispositivo de evaluación de seguridad
	SB4-OR-4XP	Dispositivo de evaluación de seguridad
	SB4-OR-4XP-B	Relé de seguridad de la serie SB4 con una ranura para módulo opcional para conseguir una mejora funcional

Fecha de publicación: 2020-03-23 Fecha de edición: 2020-10-06 : 199750_spa.pdf

Componentes del sistema adecuados

	SB4-OR-4XP-B-B	Relé de seguridad de la serie SB4 con ranuras para módulos opcionales para conseguir una mejora funcional
	SB4-OR-4XP-B-B-B	Relé de seguridad de la serie SB4 con ranuras para módulos opcionales para conseguir una mejora funcional
	SB4-OR-4XP-B-B-B-B	Relé de seguridad de la serie SB4 con ranuras para módulos opcionales para conseguir una mejora funcional
	SB4-OR-4XP-B-B-B-B-B	Relé de seguridad de la serie SB4 con ranuras para módulos opcionales para conseguir una mejora funcional
	SB4-OR-4XP-B-4158	Dispositivo de evaluación de seguridad
	SB4-OR-4XP-3819	Dispositivo de evaluación de seguridad
	SB4-OR-4XP-4M	Dispositivo de evaluación de seguridad
	SB4-OR-4XP-4MD	Dispositivo de evaluación de seguridad
	SB4-OR-4XP-4M-4136	Dispositivo de evaluación de seguridad de la serie SB4
	SB4-OR-4XP-4X	Dispositivo de evaluación de seguridad
	SB4-OR-4XP-4X-3819	Dispositivo de evaluación de seguridad
	SB4-OR-4XP-4136	Dispositivo de evaluación de seguridad de la serie SB4

Accesorios

	PG SLC-900	Vidrio protector para Serie SLC
---	-------------------	---------------------------------

Notas

Función Maestro-Esclavo

Maestro: SLC..-... (Semiconductor)
o
SLC..-.../31 (Relés)
Esclavo: SLC..-...-S

Mediante la utilización de esclavos pueden alargarse o formarse áreas de protección en diferentes niveles. Debe tenerse en cuenta la cantidad de esclavos conectables que se pueden conectar y no debe sobrepasar la cantidad máxima de 96 haces. Existen esclavos tanto para emisores y como para receptores. Estos deben simplemente conectarse a la cortina óptica del maestro. A la unidad emisora y receptora pueden conectarse a cada uno hasta 2 esclavos.

Instalación:

1. En la cortina óptica se rosca la tapa terminal (sin roscado de cables).
2. Se retira el puente enchufable de los conectores, de la placa conductora, ahora visible.
3. El esclavo está montado de forma que la caperuza con la placa conductora, situados en el cable de conexión, se coloca directamente al final abierto de la cortina óptica.
4. Volviendo a roscar la caperuza de conexión el sistema queda completo.

Accesorios de sistema

- Conjunto de fijaciones - SLC
- Barras de test SLC14/SLC30/SLC60
- Vidrios protectores para SLC (para la protección de la superficie óptica activa)
- Conexión de rosca lateral SLC
- Ayuda de montaje de perfiles
- Ayuda de montaje para láser SLC
- Espejo para SLC (para protección perimetral de áreas peligrosas)
- Soporte de suelo UC SLP/SLC
- Carcasa para protección del soporte de suelo UC SLP/SLC
- Protección de arranque UC SLP/SLC