



# Cortina óptica de seguridad

## SLC30-1050/129/151



- Alcance hasta 15 m
- Resolución 30 mm (protección de manos)
- Autocontrolado (tipo 4 según IEC/EN 61496-1)
- Disposición maestro/esclavo, Plug and Play
- Grado de protección IP67
- Indicación de la función integrada
- Indicación de preavería
- Conexión a través de la clavija de aparato M12 x b1
- Salidas de seguridad OSSD en versión de semiconductor con separación de potencial
- Altura del campo hasta 1800 mm
- Bloqueo de arranque y re arranque con la opción /129 preajustada



### Dimensiones

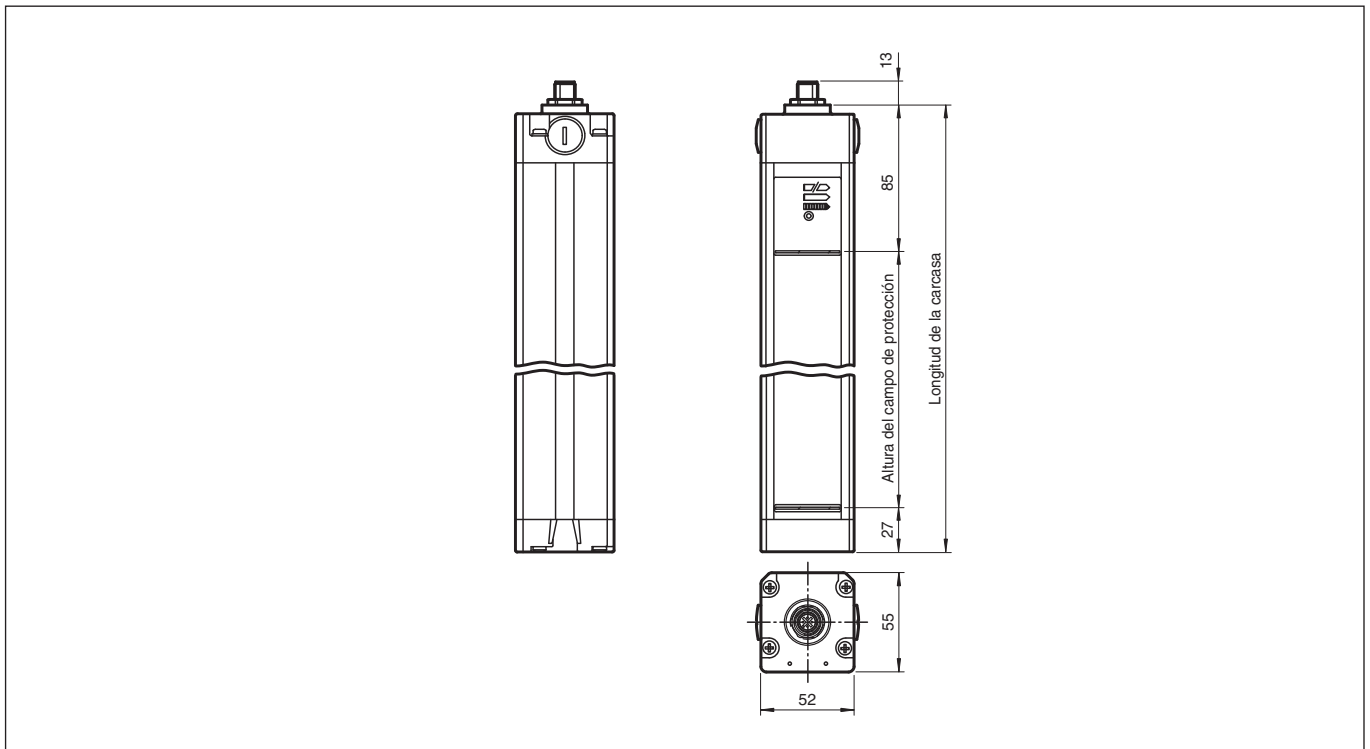

### Datos técnicos

#### Componentes del sistema

Emisor	SLC30-1050-T/92
Receptor	SLC30-1050-R/129/151

#### Datos generales

Distancia útil operativa	0,2 ... 15 m
Emisor de luz	IREL
Tipo de luz	Infrarrojo, luz alterna
Etiquetado de grupo de riesgo LED	grupo eximido

Fecha de publicación: 2020-03-23 Fecha de edición: 2020-10-06 : 199752\_spa.pdf

Consulte "Notas generales sobre la información de los productos de Pepperl+Fuchs".

Pepperl+Fuchs Group  
www.pepperl-fuchs.com

EE. UU.: +1 330 486 0001  
fa-info@us.pepperl-fuchs.com

Alemania: +49 621 776 1111  
fa-info@de.pepperl-fuchs.com

Singapur: +65 6779 9091  
fa-info@sg.pepperl-fuchs.com

**PF** PEPPERL+FUCHS

## Datos técnicos

Pruebas		IEC/EN 61496
Categoría de seguridad según IEC/EN 61496		4
Anchura del campo protector		0,2 ... 15 m
Altura del campo de protección		1050 mm
Nº de haces		56
Modo operativo		con o sin bloqueo de arranque/rearranque, seleccionable
Disolución óptica		30 mm
Angulo de apertura		< 5 °
<b>Datos característicos de seguridad funcional</b>		
Nivel de integridad de seguridad (SIL)		SIL 3
Nivel de prestaciones (PL)		PL e
Categoría		cat. 4
Duración de servicio (T <sub>M</sub> )		20 a
PFH <sub>d</sub>		1,5 E-8
Tipo		4
<b>Elementos de indicación y manejo</b>		
Indicación de trabajo		Display de 7 segmentos en emisor
Indicación de diagnóstico		Display de 7 segmentos en receptor
Indicación de la función		en receptor: LED rojo: OSSD off LED verde: OSSD on LED amarillo: campo protector libre, sistema listo para operar
Indicación de preavería		LED naranja
Elementos de mando		Conmutador para bloqueo de arranque/rearranque, codificación del haz
<b>Datos eléctricos</b>		
Tensión de trabajo	U <sub>B</sub>	24 V CC (-30 %/+25 %)
Corriente en vacío	I <sub>0</sub>	Emisor: ≤ 100 mA , Receptor: ≤ 150 mA
Clase de protección		III
<b>Entrada</b>		
Corriente operativa		aprox. 10 mA
Tiempo operativo		0,03 ... 1 s
Entrada de Test		Entrada Reset para test del sistema (no para la opción /129)
Entrada de función		Desbloqueo del arranque
<b>Salida</b>		
Salida de seguridad		2 salidas semiconductoras aisladas, seguras ctra. fallos
Señal de salida		1 pnp, máx. 100 mA para disposición de arranque
Tensión de conmutación		Tensión de trabajo -2 V
Corriente de conmutación		máx. 0,5 A
Tiempo de respuesta		20 ms
<b>Conformidad</b>		
Seguridad funcional		ISO 13849-1
Norma del producto		EN 61496-1 ; IEC 61496-2
<b>Autorizaciones y Certificados</b>		
Conformidad CE		CE
Autorización UL		cULus Listed
Autorización CCC		Los productos cuya tensión de trabajo máx. ≤36 V no llevan el marcado CCC, ya que no requieren aprobación.
Autorización TÜV		TÜV
<b>Condiciones ambientales</b>		
Temperatura ambiente		0 ... 55 °C (32 ... 131 °F)
Temperatura de almacenaje		-25 ... 70 °C (-13 ... 158 °F)
Humedad del aire relativa		máx. 95 %, sin condensar
<b>Datos mecánicos</b>		
Longitud de la carcasa L		1160 mm

## Datos técnicos

Grado de protección	IP67
Conexión	Emisor: Conector M12, 4 polos receptor: Conector macho M12, 8 polos
Material	
Carcasa	Perfil a presión de conducto de aluminio, cubierto RAL 1021 (amarillo)
Salida de luz	Luneta de plástico
Masa	por cada 3450 g
<b>Información general</b>	
Nota	Predefinido con bloqueo de arranque/rearranque

## Asignación de conexión

Emisor

Receptor

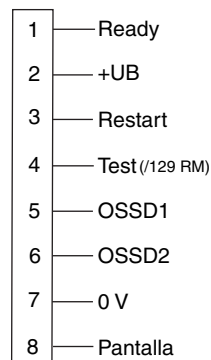
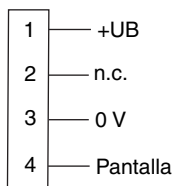

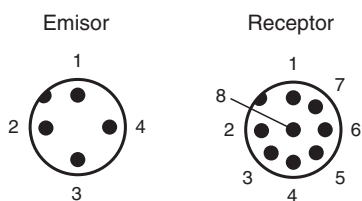

## Asignación de conexión

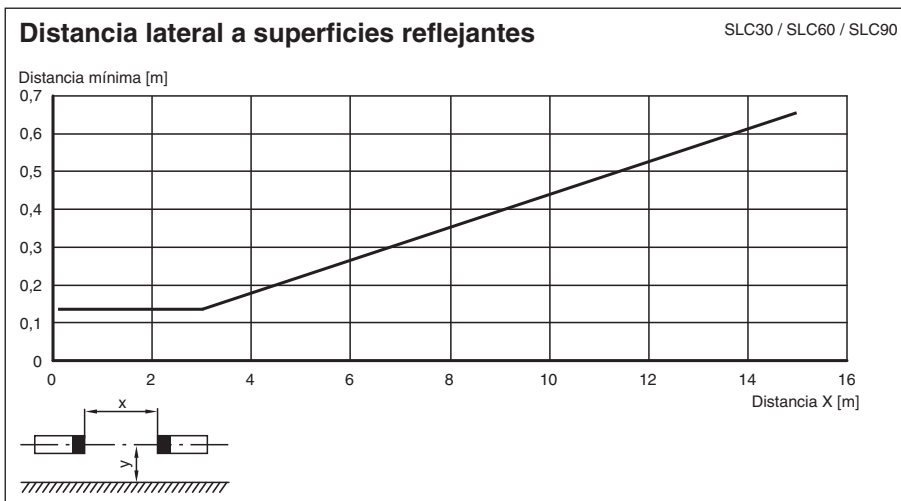
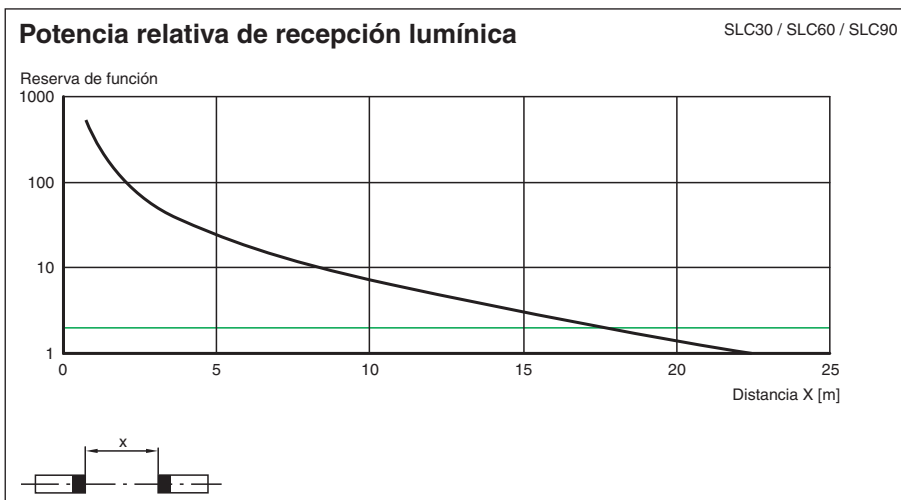
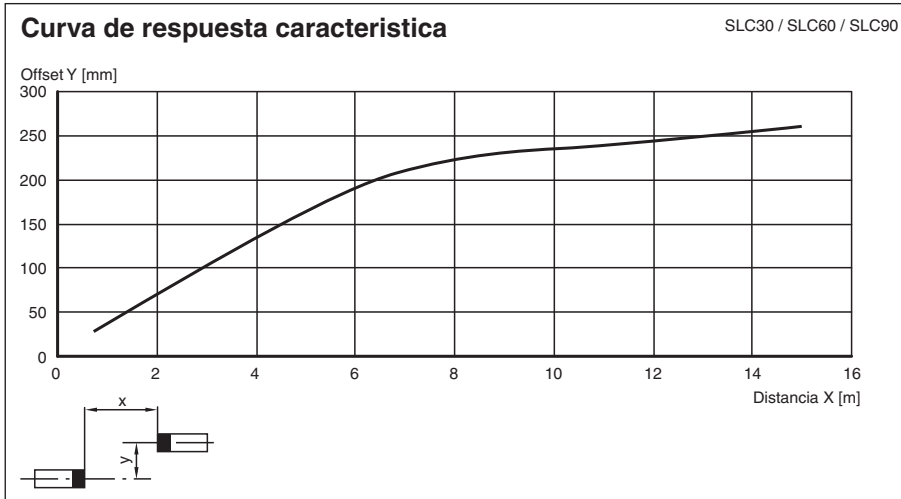

Curva de características















Componentes del sistema adecuados

	<b>SB4-OR-4XP-B-4159</b>	Dispositivo de evaluación de seguridad
	<b>SB4-OR-4XP</b>	Dispositivo de evaluación de seguridad
	<b>SB4-OR-4XP-B</b>	Relé de seguridad de la serie SB4 con una ranura para módulo opcional para conseguir una mejora funcional

Fecha de publicación: 2020-03-23 Fecha de edición: 2020-10-06 : 199752\_spa.pdf

## Componentes del sistema adecuados

	<b>SB4-OR-4XP-B-B</b>	Relé de seguridad de la serie SB4 con ranuras para módulos opcionales para conseguir una mejora funcional
	<b>SB4-OR-4XP-B-B-B</b>	Relé de seguridad de la serie SB4 con ranuras para módulos opcionales para conseguir una mejora funcional
	<b>SB4-OR-4XP-B-B-B-B</b>	Relé de seguridad de la serie SB4 con ranuras para módulos opcionales para conseguir una mejora funcional
	<b>SB4-OR-4XP-B-B-B-B-B</b>	Relé de seguridad de la serie SB4 con ranuras para módulos opcionales para conseguir una mejora funcional
	<b>SB4-OR-4XP-B-4158</b>	Dispositivo de evaluación de seguridad
	<b>SB4-OR-4XP-3819</b>	Dispositivo de evaluación de seguridad
	<b>SB4-OR-4XP-4M</b>	Dispositivo de evaluación de seguridad
	<b>SB4-OR-4XP-4MD</b>	Dispositivo de evaluación de seguridad
	<b>SB4-OR-4XP-4M-4136</b>	Dispositivo de evaluación de seguridad de la serie SB4
	<b>SB4-OR-4XP-4X</b>	Dispositivo de evaluación de seguridad
	<b>SB4-OR-4XP-4X-3819</b>	Dispositivo de evaluación de seguridad
	<b>SB4-OR-4XP-4136</b>	Dispositivo de evaluación de seguridad de la serie SB4

## Accesorios

	<b>PG SLC-1050</b>	Vidrio protector para Serie SLC
---	--------------------	---------------------------------

## Notas

### Función Maestro-Esclavo

Maestro: SLC..-... (Semiconductor)  
o  
SLC..-.../31 (Relés)  
Esclavo: SLC..-...-S

Mediante la utilización de esclavos pueden alargarse o formarse áreas de protección en diferentes niveles. Debe tenerse en cuenta la cantidad de esclavos conectables que se pueden conectar y no debe sobrepasar la cantidad máxima de 96 haces. Existen esclavos tanto para emisores y como para receptores. Estos deben simplemente conectarse a la cortina óptica del maestro. A la unidad emisora y receptora pueden conectarse a cada uno hasta 2 esclavos.

Instalación:

1. En la cortina óptica se rosca la tapa terminal (sin roscado de cables).
2. Se retira el puente enchufable de los conectores, de la placa conductora, ahora visible.
3. El esclavo está montado de forma que la caperuza con la placa conductora, situados en el cable de conexión, se coloca directamente al final abierto de la cortina óptica.
4. Volviendo a roscar la caperuza de conexión el sistema queda completo.

## Accesorios de sistema

- Conjunto de fijaciones - SLC
- Barras de test SLC14/SLC30/SLC60
- Vidrios protectores para SLC (para la protección de la superficie óptica activa)
- Conexión de rosca lateral SLC
- Ayuda de montaje de perfiles
- Ayuda de montaje para láser SLC
- Espejo para SLC (para protección perimetral de áreas peligrosas)
- Soporte de suelo UC SLP/SLC
- Carcasa para protección del soporte de suelo UC SLP/SLC
- Protección de arranque UC SLP/SLC