

# Câble de raccordement

## V1-W-42-1M-PUR-V1-W



- Broches 2 et 4 croisées
- Indice de protection IP68 / IP69
- Résistant aux microbes et à l'hydrolyse
- Non halogéné
- La conception spécifique empêche le desserrage et les installations imprécises

Cordon fiche coudée M12 vers prise coudée M12 à codage A, 4 broches croisées, câble PUR gris



### Dimensions

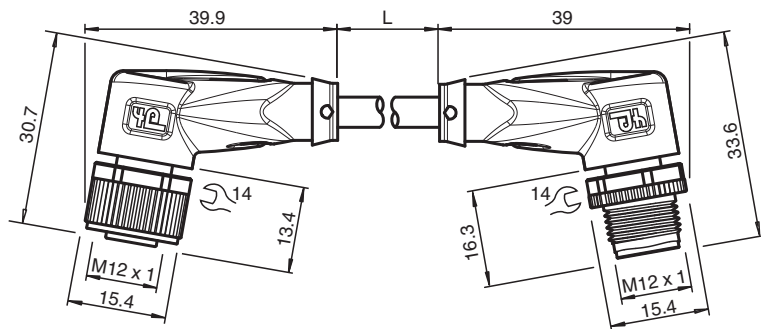

### Données techniques

| Caractéristiques générales   |                            |
|------------------------------|----------------------------|
| Personnalisation             | broches 2 et 4 croisées    |
| Connecteur 1                 |                            |
| Raccordement                 | Connecteur femelle         |
| Forme constructive           | M12                        |
| Style                        | coudé                      |
| Verrouillage                 | connexion à vis            |
| nombre de pôles              | 4                          |
| Codage                       | Codé A                     |
| Connecteur 2                 |                            |
| Raccordement                 | Connecteur mâle            |
| Forme constructive           | M12                        |
| Style                        | coudé                      |
| Verrouillage                 | connexion à vis            |
| nombre de pôles              | 4                          |
| Codage                       | Codé A                     |
| Caractéristiques électriques |                            |
| Tension d'emploi             | $U_B$ max. 250 V C.A./C.C. |
| Courant d'emploi             | $I_B$ max. 4 A             |
| Conformité                   |                            |
| Degré de protection          | EN 60529                   |

Date de publication: 2023-07-13 Date d'édition: 2023-07-13 : 202942\_fra.pdf

Reportez-vous aux « Remarques générales sur les informations produit de Pepperl+Fuchs ».

Groupe Pepperl+Fuchs  
www.pepperl-fuchs.com

États-Unis : +1 330 486 0001  
fa-info@us.pepperl-fuchs.com

Allemagne : +49 621 776 1111  
fa-info@de.pepperl-fuchs.com

Singapour : +65 6779 9091  
fa-info@sg.pepperl-fuchs.com

PEPPERL+FUCHS





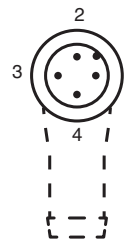
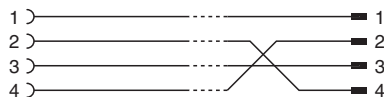
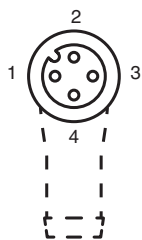

## Données techniques

|   |   |   |
|---|---|---|
| connecteurs multibroches                    |   | connecteur M12 x 1 : IEC 61076-2-101                                    |
| Sans halogène                               |   | IEC 60754-1   |
| <b>Conditions environnementales</b>         |   |   |
| Température ambiante                        |   |   |
| Connecteur                                  |   | -40 ... 90 °C (-40 ... 194 °F)  |
| Câble, fixe                                 |   | -40 ... 80 °C (-40 ... 176 °F)  |
| Câble, flexible                             |   | -25 ... 80 °C (-13 ... 176 °F)  |
| Degré de pollution                          |   | 3   |
| <b>Caractéristiques mécaniques</b>          |   |   |
| Connecteur                                  |   |   |
| Couple de serrage                           |   | 0,6 Nm  |
| Protection contre le desserrage             |   | disponible  |
| Installation avec outil                     |   | moletage droit et écrou hexagonal SW = 14 mm                            |
| Cycles d'insertion-extraction               |   | min. 100  |
| Degré de protection                         |   | IP68 / IP69   |
| Câble                                       |   | selon la norme CEI/EN 60228 (DIN VDE 0295) classe 5                     |
| Diamètre d'enveloppe                        |   | 4,8 mm  |
| rayon de courbure                           |   | > 10 x diamètre de la ligne, mobile<br>> 8 x diamètre de la ligne, fixe |
| Force de dénudage des gaines                |   | max. 60 N / 500 mm  |
| Couleur de la gaine                         |   | gris (similaire à RAL 7001)   |
| Nombre de composants                        |   | 4   |
| Section des fils                            |   | 0,34 mm <sup>2</sup>  |
| Couleur des noyaux                          |   | Noyau 1: marron<br>Noyau 2: blanche<br>Noyau 3: bleu<br>Noyau 4: noir   |
| Construction du noyau                       |   | 19 x 0,15 mm Ø  |
| Longueur                                    | L | 1 m   |
| Code de câble                               |   | Li 9Y 11YM 4 x 0,34   |
| <b>Compatibilité de la chaîne de halage</b> |   |   |
| Cycles de la chaîne de halage               |   | max. 50 / jour  |
| vitesse de mouvements                       |   | max. 0,3 m/s  |
| <b>Matériel</b>                             |   |   |
| Sans halogène                               |   | oui   |
| Connecteur                                  |   |   |
| Connexion à vis                             |   | Zinc moulé sous pression, nickelé                                       |
| Poignée                                     |   | TPU, noir   |
| joint d'étanchéité                          |   | FKM   |
| surface de contact                          |   | plaqué or (Au)  |
| inflammabilité                              |   | V-2   |
| Câble                                       |   |   |
| enveloppe                                   |   | PUR à base de polyether   |
| isolation de fil                            |   | PP  |
| Résistance aux produits chimiques           |   | bien  |
| Résistance microbienne                      |   | oui   |
| Résistance à l'hydrolyse                    |   | oui   |

## Connexion



## Accessoires

|   |                              |  |
|---|------------------------------|--|
|    | <b>MH V1-SCREWDRIVER</b>     | Tournevis dynamométrique (0,6 Nm)                              |
|    | <b>MH V1-BIT M12</b>         | Capuchon enfichable M12  |
|    | <b>V1/V3-LABELHOLDER</b>     | Porte-étiquette  |
|    | <b>V1/V3-LABEL</b>           | Étiquette de marquage  |
|    | <b>MH V1-Holder</b>          | Support universel modulaire pour connecteurs M12               |
|   | <b>V1-CLIP</b>               | protection de déverrouillage pour connecteur M12               |
|  | <b>V1-MARKING-RING-COLOR</b> | Anneaux de marquage pour connecteurs M12, différentes couleurs |