



Alimentations pour transmetteurs SMART

KFD2-STC5-Ex2

- Barrière isolée à 2 voies
- Alimentation 24 V CC (Power Rail)
- Entrée pour transmetteur SMART 2 ou 3 fils ou source de courant 2 fils SMART
- Sortie 4 mA ... 20 mA, courant passif/courant actif
- Bornes avec prises de test
- Jusqu'à SIL 2 (SC 3) conformément à la norme CEI/EN 61508



Fonction

Cette barrière isolée est utilisée pour des applications de sécurité intrinsèque. L'appareil alimente des transmetteurs SMART à 2 et 3 fils, et peut également être utilisé avec des sources de courant SMART à 2 fils. Il transfère un signal analogique d'entrée vers une zone non dangereuse en tant que valeur de courant isolé. Des signaux numériques peuvent être superposés au signal d'entrée de la zone à risque d'explosion ou de la zone non dangereuse, et ils sont transférés de manière bidirectionnelle. L'appareil propose une sortie en mode passif ou actif sur les bornes de la zone non dangereuse. L'appareil est doté d'une résistance interne. Utilisez cette résistance si la résistance de communication HART du circuit de commande est trop faible. Les prises de test pour la connexion d'appareils de communication HART sont intégrées aux bornes de l'appareil.

Application

- L'appareil prend en charge les protocoles SMART suivants :
- HART
 - BRAIN
 - Foxboro

Connexion

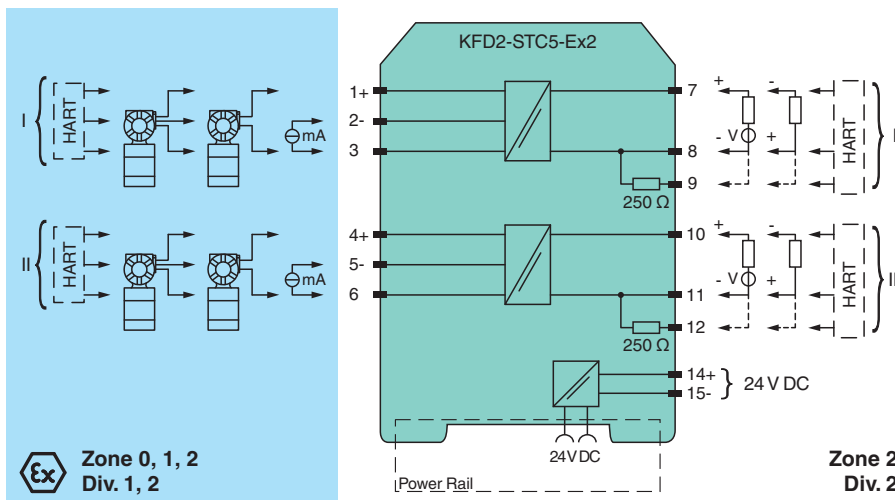

Données techniques

Caractéristiques générales

Type de signal : Entrée analogique

Valeurs caractéristiques pour la sécurité fonctionnelle

Niveau d'intégrité de sécurité (SIL) : SIL 2

Date de publication: 2023-06-12 Date d'édition: 2023-06-13 : 203645_fra.pdf

Reportez-vous aux « Remarques générales sur les informations produit de Pepperl+Fuchs ».

Groupe Pepperl+Fuchs
www.pepperl-fuchs.com

États-Unis : +1 330 486 0002
pa-info@us.pepperl-fuchs.com

Allemagne : +49 621 776 2222
pa-info@de.pepperl-fuchs.com

Singapour : +65 6779 9091
pa-info@sg.pepperl-fuchs.com

PEPPERL+FUCHS

Données techniques

Capacité systématique (SC)		SC 3
Alimentation		
Raccordement		"Power Rail" ou bornes 14+, 15-
Tension assignée	U_r	18 ... 30 V CC
Ondulation		dans les limites de la tolérance de l'alimentation
Dissipation thermique		≤ 1,4 W à la charge maximale
Puissance absorbée		≤ 2,6 W à la charge maximale
Entrée		
Côté connexion		côté terrain
Raccordement		bornes 1+, 2-, 3 ; 4+, 5-, 6
Signal d'entrée		4 ... 20 mA
Tension à vide/courant de court-circuit		bornes 1+, 3 ; 4+, 6 : 23 V / 25 mA
Résistance d'entrée		max. 265 Ω bornes 2-, 3 ; 5-, 6 , max. 330 Ω bornes 1+, 3 ; 4+, 6
Tension disponible		≥ 16 V pour 20 mA ; ≥ 20 V à 4 mA , bornes 1+, 3 ; 4+, 6
Sortie		
Côté connexion		côté commande
Raccordement		bornes 7+, 8-, 9- ; 10+, 11-, 12- (passif) bornes 7-, 8+, 9+ ; 10-, 11+, 12+ (actif) voir les informations complémentaires
Charge		0 ... 600 Ω
Signal de sortie		4 à 20 mA (surcharge > 25 mA)
Ondulation		max. 50 μA _{eff}
Alimentation externe (boucle)		2 ... 30 V CC Si la tension externe est > 19 V, une charge ≥ ((V - 19) / 0,02) Ω est requise. V représente la valeur de la tension externe. La résistance interne de 250 Ω aux bornes 9 et 12 peut être utilisée comme charge.
Caractéristiques de transfert		
Ecart		à 20 °C (68 °F), 4 ... 20 mA ≤ 10 μA calibrage, linéarité, course diff., charges et variations de la tension assignée d'emploi compris
Température		≤ 0,25 μA/K
Gamme de fréquence		côté terrain sur côté commande : bande passante avec signal de 1 V _{pp} 0 ... 7,5 kHz (-3 dB) zone non classée en zone classée : bande passante pour signal 1 V _{SS} 0,3 ... 7,5 kHz (-3 dB)
Régime transitoire		200 μs
Temps de montée/temps de descente		100 μs
Séparation galvanique		
Sortie/alimentation		isolation fonctionnelle, tension d'isolation nominale de 50 V CA
Sortie/sortie		isolation fonctionnelle, tension d'isolation nominale de 50 V CA
Indicateurs/réglages		
Éléments d'affichage		LED
Étiquetage		zone pour l'étiquetage en face avant
Conformité aux directives		
Compatibilité électromagnétique		
Directive CEM selon 2014/30/EU		EN 61326-1:2013 (sites industriels)
Conformité		
Compatibilité électromagnétique		NE 21:2012 EN 61326-3-2:2008
Degré de protection		IEC 60529:2001
Protection contre la décharge		UL 61010-1:2012
Conditions environnementales		
Température ambiante		-20 ... 60 °C (-4 ... 140 °F) Plage de température ambiante étendue jusqu'à 70 °C (158 °F), reportez-vous au manuel pour connaître les conditions de montage nécessaires
Caractéristiques mécaniques		
Degré de protection		IP20
Raccordement		Bornes à vis

Date de publication: 2023-06-12 Date d'édition: 2023-06-13 : 203645_fra.pdf

Reportez-vous aux « Remarques générales sur les informations produit de Pepperl+Fuchs ».

Données techniques





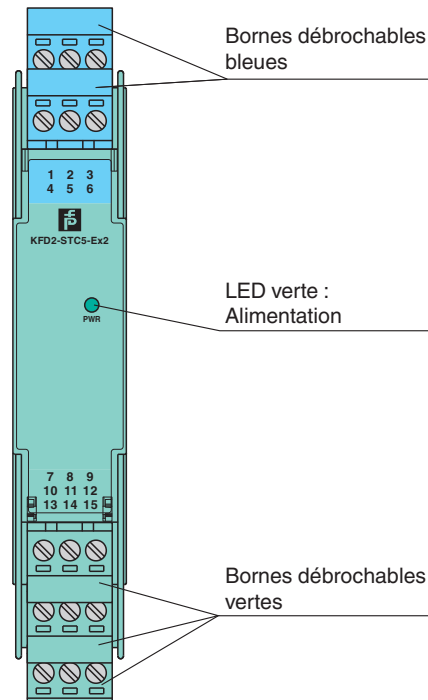

Masse		env. 200 g
Dimensions		20 x 124 x 115 mm (l. x H. x P.) , type de boîtier B2
Fixation		sur un rail DIN de montage de 35 mm selon EN 60715:2001
Données d'application relatives aux zones à risque d'explosion		
Certificats d'examen UE de type		CML 17 ATEX 2031 X
Marquage		Ⓜ II (1)G [Ex ia Ga] IIC Ⓜ II (1)D [Ex ia Da] IIIC Ⓜ I (M1) [Ex ia Ma] I
Entrée		[Ex ia Ga] IIC, [Ex ia Da] IIIC, [Ex ia Ma] I
Alimentation		
Tension de sécurité maximale	U _m	250 V (Attention! La tension assignée peut être plus faible.)
Équipement		bornes 1+, 3-, 4+, 6-
Tension	U _o	26,2 V
Tension	U _q	27,25 V
Courant	I _o	93 mA
Puissance	P _o	634 mW
Équipement		bornes 2-, 3+, 5-, 6+
Tension	U _i	30 V
Courant	I _i	115 mA
Puissance	P _i	max 1 W
Tension	U _o	2 V
Courant	I _o	8,5 mA
Puissance	P _o	4,3 mW
Équipement		bornes 1+, 2/3- ; 4+, 5/6-
Tension	U _o	26,2 V
Tension	U _q	27,25 V
Courant	I _o	115 mA
Puissance	P _o	784 mW
Certificat		CML 17 ATEX 3030 X
Marquage		Ⓜ II 3G Ex ec IIC T4 Gc
Séparation galvanique		
Entrée/Sortie		isolation électrique sécurisée conformément à la norme CEI/EN 60079-11:2012, valeur de tension de crête de 375 V
Entrée/alimentation		isolation électrique sécurisée conformément à la norme CEI/EN 60079-11:2012, valeur de tension de crête de 375 V
Conformité aux directives		
Directive 2014/34/UE		EN CEI 60079-0:2018+AC:2020 , EN 60079-7:2015+A1:2018 , EN 60079-11:2012
Certifications internationales		
Agrément UL		E106378
Control Drawing		116-0439 (cULus)
Homologation IECEx		
Certificat IECEx		IECEx CML 17.0016X
Marquage IECEx		[Ex ia Ga] IIC , [Ex ia Da] IIIC , [Ex ia Ma] I Ex ec IIC T4 Gc
Informations générales		
Informations complémentaires		Respectez les certificats, déclarations de conformité, manuels d'instructions et manuels, le cas échéant. Pour plus d'informations, consultez le site www.pepperl-fuchs.com .

Assemblage





Face avant





Éléments du système adaptés

	KFD2-EB2	Modules d'alimentation
	UPR-03	Rail d'alimentation universel avec capuchons d'extrémité et couvercle, 3 conducteurs, longueur : 2 m
	UPR-03-M	Rail d'alimentation universel avec capuchons d'extrémité et couvercle, 3 conducteurs, longueur : 1,6 m
	UPR-03-S	Rail d'alimentation universel avec capuchons d'extrémité et couvercle, 3 conducteurs, longueur : 0,8 m
	K-DUCT-BU	Rail profilé, peigne de câblage bleu côté terrain
	K-DUCT-BU-UPR-03	Rail profilé avec UPR-03- * insert, 3 conducteurs, peigne de câbles côté terrain bleu

Accessoires

	K-250R	Résistance de mesure
	K-500R0%1	Résistance de mesure
	KF-ST-5GN	Bornier pour modules KF, bornier à vis 3 broches, vert
	KF-STP-5GN	Bornier pour modules KF, bornier à vis 3 broches, avec prises de test, vert

Accessoires

	KF-STP-5BU	Bornier pour modules KF, bornier à vis 3 broches, avec prises de test, bleu
	KF-CP	Pions de codage rouges, conditionnement par emballage : 20 x 6

Connexion

L'appareil est équipé de 2 sorties sur les bornes côté commande. Ces sorties peuvent être utilisées avec toute combinaison des modes de fonctionnement courant passif et courant actif. Consultez le schéma de connexion suivant.

