



Transmissor WIS primário NDP20-FP-V1

- Conexão por meio de conector V1 (M12 x 1)
- Formato compacto
- Distância de transferência de até 20 mm

Sistema de transmissão, indutivo



Dimensões

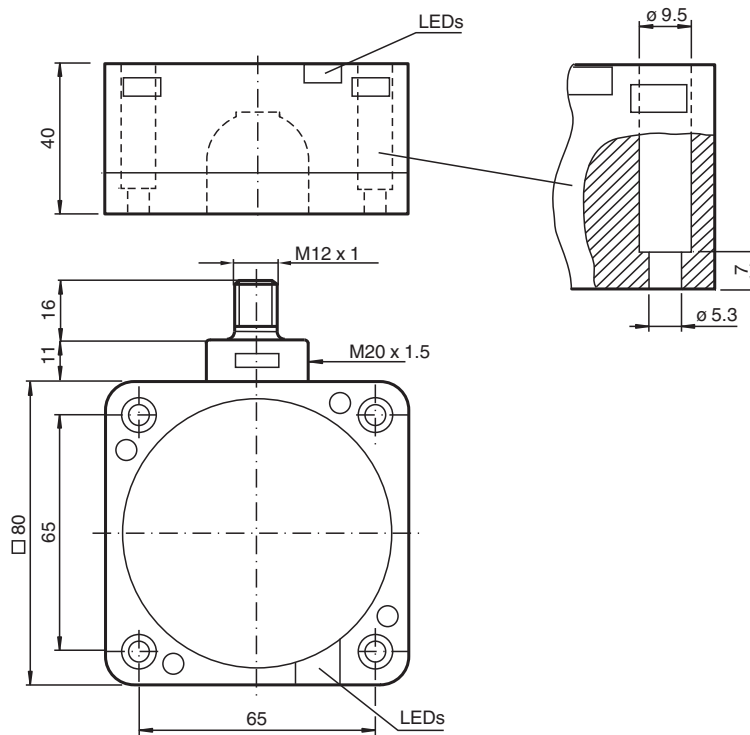

Dados técnicos

Dados gerais

Montagem	não nivelado
Intervalo de transmissão	0 ... 20 mm
Conformidade de directivas e normas	
Conformidade com a diretiva	
Directiva EMV 89/336/CEE	EN 61000-6-2:2001, EN 61000-6-4:2001, EN 50295:1999
Conformidade-padrão	
Padrões	EN 60947-5-2:2007 IEC 60947-5-2:2007

Autorizações certificados

Data de publicação: 2022-05-23 Data de emissão: 2022-05-23 : 2110657_por.pdf

Consulte as "Notas Gerais sobre as informações de produto da Pepperl+Fuchs".

Grupo Pepperl+Fuchs
www.pepperl-fuchs.com

EUA.: +1 330 486 0001
fa-info@us.pepperl-fuchs.com

Alemanha: +49 621 776 1111
fa-info@de.pepperl-fuchs.com

Singapura: +65 6779 9091
fa-info@sg.pepperl-fuchs.com

PF PEPPERL+FUCHS

Dados técnicos

Autorização CCC	Produtos com tensão de operação máxima de ≤ 36 não necessitam de aprovação, por este motivo não apresentam identificação CCC.	
Condições ambiente		
Temperatura ambiente	0 ... 50 °C (32 ... 122 °F)	
Temperatura de armazenamento	-25 ... 85 °C (-13 ... 185 °F)	
Dados mecânicos		
Material da caixa	PBT	
Superfície frotal	PBT	
Parte inferior da caixa	PBT	
Grau de protecção	IP67	
Montagem	Montagem de enroscar	
Espaçamento para paredes de metal	B	≥ 150 mm
Zona de segurança	W x H	≥ 150 mm x 25 mm
Informações gerais		
Indicação	O comprimento máximo do cabo entre o módulo WIS e o transmissor WIS não pode exceder os 5 m.	

Conexão

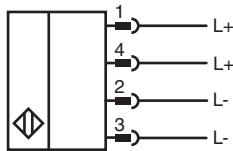

Atribuição de conexão

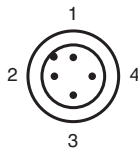

Curva de características

Distância de transmissão

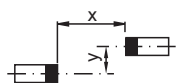
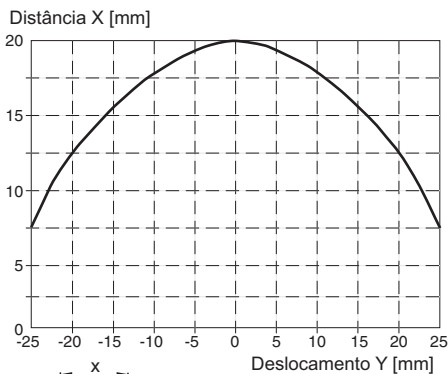

Data de publicação: 2022-05-23 Data de emissão: 2022-05-23 : 210657_por.pdf

Curva de características

Potência transmissível

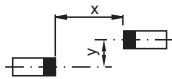
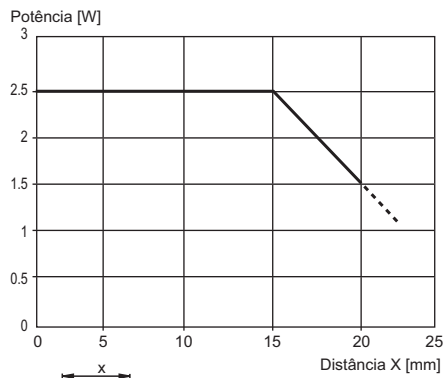

Componentes de sistema adequados

	<p>NDP-KE2-8E2-FP</p>	<p>Sistema de transmissão, indutivo</p>
---	------------------------------	---

Data de publicação: 2022-05-23 Data de emissão: 2022-05-23 : 210657_por.pdf

Função

Descrição do funcionamento

Um sistema transmissor WIS indutivo (**wireless inductive system**) é sempre constituído por 4 componentes:

- Módulo WIS primário
- Transmissor WIS primário
- Transmissor WIS secundário
- Módulo WIS secundário.

O módulo WIS primário é instalado no componente estacionário e está ligado a um comando a jusante (p. ex., CLP). O transmissor WIS primário está ligado ao módulo WIS primário. O transmissor WIS secundário e o módulo WIS secundário, que estão interligados, são instalados no componente móvel. O módulo WIS secundário dispõe de opções de ligação para vários sensores. Quando os dois transmissores estão frente a frente, dentro do alcance do sistema, a energia eléctrica é transferida do lado primário para o secundário. Os sensores ligados ao módulo WIS secundário são abastecidos com energia eléctrica e iniciam o seu funcionamento. Os sinais de saída do sensor são transferidos na direcção contrária, do lado secundário para o primário, e estão disponíveis em separado nos terminais de saída do módulo WIS primário para serem processados pelo comando do sistema. Além disso, o estado dos sinais do sensor é exibido por LEDs, os quais são atribuídos aos canais de sensor.

Um sinal de saída Tx em separado no módulo WIS primário mostra o estado da comunicação. Um sinal High sinaliza a comunicação entre os transmissores WIS. Isso também é exibido através de um LED TX aceso.

Através da entrada EN no módulo WIS primário pode-se activar ou desactivar a transmissão de potência e a comunicação no sistema.

Sinal de entrada em EN	Função
+ UB (24 V DC)	Transmissão activada
GND ou aberto	Transmissão desactivada

Esquema do circuito eléctrico

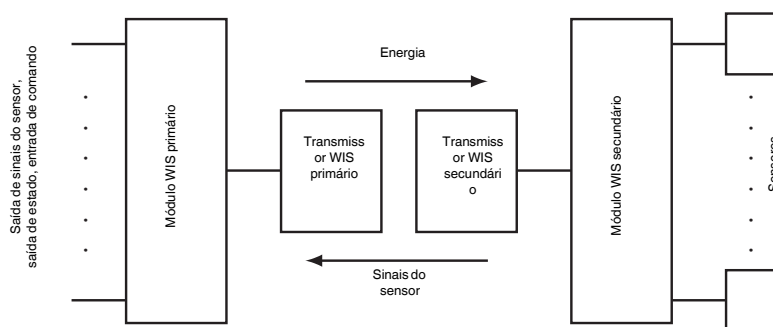

A soma das correntes de repouso de todos os sensores ligados ao módulo WIS secundário não deve ser maior que a energia máxima transmissível. Este valor resulta da potência transmissível fornecida pelos transmissores / 12 V.

Condições de instalação

Devido à transferência de energia para a alimentação do sensor, do lado primário para o secundário do sistema de transmissão, durante o funcionamento o transmissor WIS primário aquece aprox. 40 K acima da temperatura ambiente.

Na instalação de vários sistemas devem ser previstos condutos de cabos separados.

Na instalação dos transmissores WIS devem ser respeitadas as distâncias mínimas em relação a peças metálicas. Devido ao princípio de acção indutiva, as peças metálicas circundantes podem aquecer devido à indutância de correntes de Foucault.

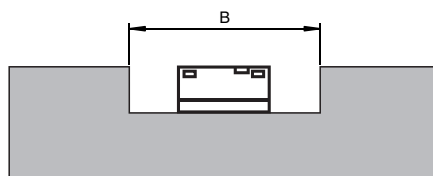

Para evitar alterações das características dos transmissores deve ser mantida a distância especificada relativamente às paredes metálicas, as quais excedem as zonas livres mínimas nos dois transmissores WIS.

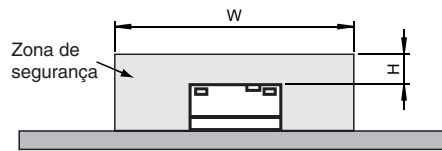

Durante o funcionamento não devem ser manuseados objectos metálicos na área da zona de segurança.

Nos locais onde isto não pode ser evitado, a transmissão deve ser desactivada através do respectivo comando da entrada Enable EN.

Consulte as medidas de instalação nos dados técnicos.