



Neigungssensor INX360D-F99-B16-V15

- E1-Typgenehmigung
- Messbereich 0 ... 360°
- Hohe Schockfestigkeit
- Erweiterter Temperaturbereich -40 ... +85 °C
- CANopen-Schnittstelle
- Erhöhte Störfestigkeit 100 V/m

CANopen



Abmessungen

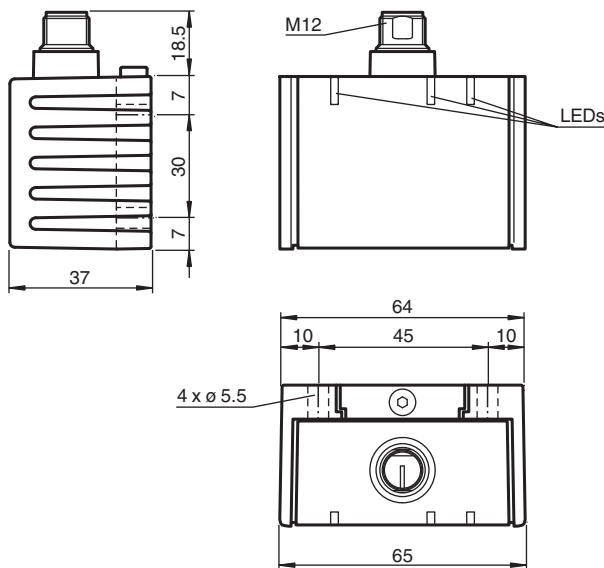

Technische Daten

Allgemeine Daten

| | |
|----------------------|--------------------------|
| Typ | Neigungssensor, 1-achsig |
| Messbereich | 0 ... 360 ° |
| Absolute Genauigkeit | $\leq \pm 0,5$ ° |
| Ansprechverzug | ≤ 20 ms |
| Auflösung | $\leq 0,1$ ° |
| Reproduzierbarkeit | $\leq \pm 0,1$ ° |
| Temperatureinfluss | $\leq 0,027$ °/K |

Kenndaten funktionale Sicherheit

Veröffentlichungsdatum: 2020-04-24 Ausgabedatum: 2020-06-03 Dateiname: 212422_ger.pdf

Beachten Sie „Allgemeine Hinweise zu Pepperl+Fuchs-Produktinformationen“.

Pepperl+Fuchs-Gruppe
www.pepperl-fuchs.com

USA: +1 330 486 0001
fa-info@us.pepperl-fuchs.com

Deutschland: +49 621 776 1111
fa-info@de.pepperl-fuchs.com

Singapur: +65 6779 9091
fa-info@sg.pepperl-fuchs.com

PF PEPPERL+FUCHS

Technische Daten

| | | |
|---|----------------|---|
| MTTF _d | | 300 a |
| Gebrauchsdauer (T _M) | | 20 a |
| Diagnosedeckungsgrad (DC) | | 0 % |
| Anzeigen/Bedienelemente | | |
| Betriebsanzeige | | LED, grün |
| Elektrische Daten | | |
| Betriebsspannung | U _B | 10 ... 30 V DC |
| Leerlaufstrom | I ₀ | ≤ 50 mA |
| Bereitschaftsverzug | t _v | ≤ 2,5 s |
| Schnittstelle | | |
| Schnittstellentyp | | CANopen |
| Geräteprofil | | CiA410, Ver. 1.2 |
| Ausgabecode | | Binär-Code |
| Übertragungsrate | | 125 kBit/s , 250 kBit/s , 500 kBit/s , 1 MBit/s , parametrierbar |
| Node ID | | 1 ... 127 , parametrierbar |
| Abschluss | | extern |
| Zykluszeit | | ≥ 20 ms |
| Normen- und Richtlinienkonformität | | |
| Normenkonformität | | |
| Schock- und Stoßfestigkeit | | 100 g gemäß DIN EN 60068-2-27 |
| Normen | | EN 60947-5-2:2007 IEC 60947-5-2:2007 |
| Zulassungen und Zertifikate | | |
| UL-Zulassung | | cULus Listed, Class 2 Power Source |
| CCC-Zulassung | | Produkte, deren max. Betriebsspannung ≤36 V ist, sind nicht zulassungspflichtig und daher nicht mit einer CCC-Kennzeichnung versehen. |
| E1-Typgenehmigung | | 10R-04 |
| Umgebungsbedingungen | | |
| Umgebungstemperatur | | -40 ... 85 °C (-40 ... 185 °F) |
| Lagertemperatur | | -40 ... 85 °C (-40 ... 185 °F) |
| Mechanische Daten | | |
| Anschlussart | | Gerätestecker M12 x 1, 5-polig |
| Gehäusematerial | | PA |
| Schutzart | | IP68 / IP69K |
| Masse | | 240 g |
| Werkseinstellungen | | |
| Node ID | | 1 |
| Übertragungsrate | | 250 kBit/s |

Anschluss

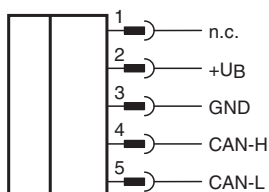

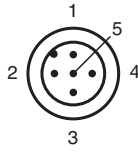

Anschlussbelegung



Adernfarben gemäß EN 60947-5-2

| | | |
|---|----|-----------|
| 1 | BN | (braun) |
| 2 | WH | (weiß) |
| 3 | BU | (blau) |
| 4 | BK | (schwarz) |
| 5 | GY | (grau) |

Zubehör

| | | |
|---|--------------------------|--|
|  | V15S-T-CAN/DN-V15 | Y-Verteiler, M12-Buchse auf M12-Stecker/Buchse |
|  | ICZ-TR-CAN/DN-V15 | Abschlusswiderstand für DeviceNet, CANopen |

Montage

Einbaulage

Im Auslieferungszustand ist die Null-Lage der Sensorachsen erreicht, wenn der elektrische Anschluss des Sensors senkrecht nach oben weist.

X-Orientierung

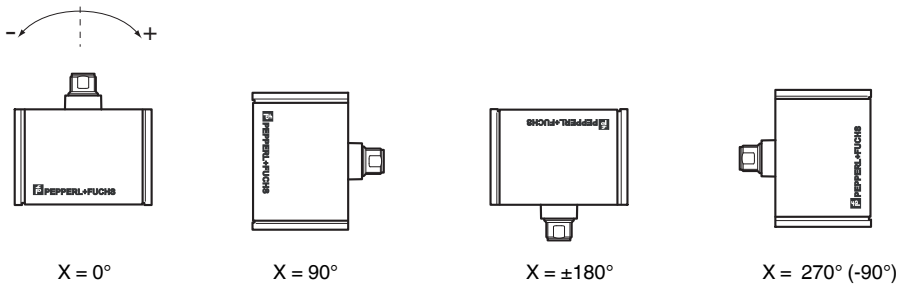

Montage des Sensors

Sensoren der Baureihe -F99 bestehen aus dem Sensormodul und dem dazugehörigen Gehäuse aus Aluminium-Druckguss. Wählen Sie zur Montage des Sensors eine senkrechte, ebene Fläche mit den Mindestabmessungen 70 mm x 50 mm. Zur Sensormontage gehen Sie wie folgt vor:

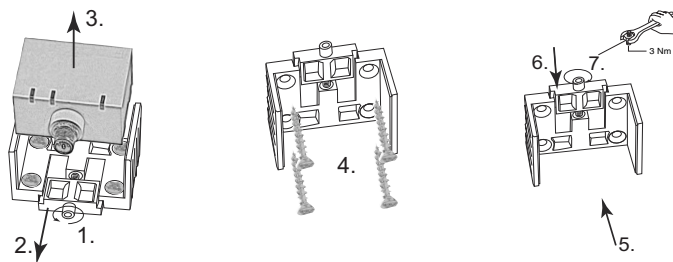

1. Lösen Sie die Zentralschraube unterhalb des Sensoranschlusses.
 2. Schieben Sie das Klemmelement so weit zurück, bis Sie das Sensormodul aus dem Gehäuse entnehmen können.
 3. Nehmen Sie das Sensormodul aus dem Gehäuse.
 4. Positionieren Sie das Gehäuse am gewünschten Montageort und befestigen Sie es mit vier Senkkopfschrauben. Achten Sie darauf, dass die Schraubenköpfe nicht überstehen.
 5. Setzen Sie das Sensormodul in das Gehäuse ein.
 6. Schieben Sie das Klemmelement bündig in das Gehäuse. Kontrollieren Sie den ordnungsgemäßen Sitz des Sensorelements.
 7. Ziehen Sie nun die Zentralschraube fest.
- Der Sensor ist nun montiert.

Konfiguration

Einstellung der Node-ID

Neigungssensoren von Pepperl+Fuchs werden mit der Node-ID 1 ausgeliefert. Zum Ändern der Node-ID schreiben Sie die gewünschte neue Node-ID in Objekt 2000h "Node-ID". Nach dem Befehl "Reset Sensor" per NMT-Nachricht oder einer Unterbrechung der Versorgungsspannung meldet sich der Sensor mit der neuen Node-ID. Als Node-ID können Werte von 1 bis 127 im Hex-Format (01h ... 7Fh) gesendet werden. Ungültige Werte werden nicht übernommen. In diesem Fall bleibt die aktuelle Einstellung erhalten.

Beispiel Node-ID von 1 auf 15 ändern:

| | | | | | | | | |
|--------|--------------|--------------|--------------|--------------|--------------|--------------|--------------|--------------|
| 601h | 2Fh | 00h | 20h | 00h | 0Fh | xxh | xxh | xxh |
| CAN-ID | Befehl | Objektindex | | Sub-index | neue ID | ungenutzt | | |
| | Daten byte 1 | Daten byte 2 | Daten byte 3 | Daten byte 4 | Daten byte 5 | Daten byte 6 | Daten byte 7 | Daten byte 8 |

CAN-ID: 601h, SDO1 Kanal des Knoten 1

Befehl: 2Fh, Objekt schreiben, 1 Byte Nutzdaten

Objektindex: 2000h, Achtung: zuerst Lowbyte, dann Highbyte!

Subindex: 00h

neue ID: 0Fh, nur Werte zwischen 01h ... 7Fh (1 ... 127) erlaubt

Konfiguration

Veröffentlichungsdatum: 2020-04-24 Ausgabedatum: 2020-06-03 Dateiname: 212422_ger.pdf

Einstellung der Baudrate

Neigungssensoren von Pepperl+Fuchs werden mit der Baudrate 250 kbit/s ausgeliefert. Zum Ändern der Baudrate schreiben Sie die gewünschte neue Baudrate in Objekt 2001h "Baudrate". Nach dem Befehl "Reset Sensor" per NMT-Nachricht oder einer Unterbrechung der Versorgungsspannung meldet sich der Sensor mit der neuen Baudrate. Der Neigungssensor unterstützt die Baudraten 125 kbit/s, 250 kbit/s, 500 kbit/s und 1 Mbit/s. Ungültige Werte werden nicht übernommen. In diesem Fall bleibt die aktuelle Einstellung erhalten.

Beispiel Baudrate von 250kBit/s auf 1MBit/s ändern:

| | | | | | | | | |
|--------|--------------|--------------|--------------|--------------|---------------|--------------|--------------|--------------|
| 601h | 2Fh | 01h | 20h | 00h | 08h | xxh | xxh | xxh |
| CAN-ID | Befehl | Objektindex | | Subindex | neue Baudrate | ungenutzt | | |
| | Daten byte 1 | Daten byte 2 | Daten byte 3 | Daten byte 4 | Daten byte 5 | Daten byte 6 | Daten byte 7 | Daten byte 8 |

CAN-ID: 601h, SDO1 Kanal des Knoten 1

Befehl: 2Fh, Objekt schreiben, 1 Byte Nutzdaten

Objektindex: 2001h, Achtung: zuerst Lowbyte, dann Highbyte!

Subindex: 00h

neue Baudrate: 08h, für 1 Mbit/s

neue Baudrate: 04h, für 500 kbit/s

neue Baudrate: 02h, für 250 kbit/s

neue Baudrate: 01h, für 125 kbit/s

Anzeigen

LED-Anzeigen

Der Neigungssensor ist zur schnellen optischen Kontrolle mit 3 Anzeige-LEDs ausgestattet.

- Die grüne **power**-LED dient der Anzeige des Versorgungszustandes
- Die gelbe **run**-LED dient der Anzeige des Bus- und Sensorstatus
- Die rote **err**-LED dient der Fehleranzeige

| power (grün) | run (gelb) | err (rot) | Bedeutung |
|-------------------|-------------------|-------------|--|
| aus | aus | aus | keine Spannungsversorgung |
| ein | konstant blinkend | aus | Pre-Operational |
| ein | 1x blinkend | aus | Stopped |
| ein | ein | aus | Operational |
| ein | aus | ein | CAN-Bus aus |
| ein | gemäß Busstatus | 1x blinkend | Warnung, z. B. außerhalb des Messbereichs |
| ein | gemäß Busstatus | 2x blinkend | Fehler, z. B. EEPROM Checksumme fehlerhaft |
| konstant blinkend | aus | ein | Unterspannung |

Technische Eigenschaften

EMV-Eigenschaften

Störfestigkeit nach DIN ISO 11452-2: 100 V/m

Frequenzband 20 MHz bis 2 GHz

Leitungsgeführte Störgrößen nach ISO 7637-2:

| | | | | | | |
|------------------|------------------------|---|-----------|---|---|---|
| Impuls | 1 | 2 | 2 | 3 | 3 | 4 |
| | | a | b | a | b | |
| Schärfegrad | I | I | I | I | I | I |
| | I | I | I | I | I | I |
| | I | I | I | I | I | I |
| Ausfallkriterium | C | A | C | A | A | C |
| EN 61000-4-2: | CD: 8 kV | | AD: 15 kV | | | |
| | / | | | | | |
| Schärfegrad | IV | | IV | | | |
| EN 61000-4-3: | 30 V/m (80...2500 MHz) | | | | | |
| Schärfegrad | IV | | | | | |
| EN 61000-4-4: | 2 kV | | | | | |
| Schärfegrad | III | | | | | |
| EN 61000-4-6: | 10 V (0,01...80 MHz) | | | | | |
| Schärfegrad | III | | | | | |
| EN 55011: | Klasse A | | | | | |

Veröffentlichungsdatum: 2020-04-24 Ausgabedatum: 2020-06-03 Dateiname: 212422_ger.pdf

Beachten Sie „Allgemeine Hinweise zu Pepperl+Fuchs-Produktinformationen“.

Pepperl+Fuchs-Gruppe
www.pepperl-fuchs.com

USA: +1 330 486 0001
fa-info@us.pepperl-fuchs.com

Deutschland: +49 621 776 1111
fa-info@de.pepperl-fuchs.com

Singapur: +65 6779 9091
fa-info@sg.pepperl-fuchs.com