

# Détecteur ultrasonique

## UB300-18GM40-I-V1



- Boîtier de dimension réduite : 40 mm
- LED Etat de commutation, visible sur 360°
- Sortie analogique 4 mA ... 20 mA
- Fenêtre de mesure réglable
- Entrée d'apprentissage
- Compensation en température

Système à une tête



### Dimensions

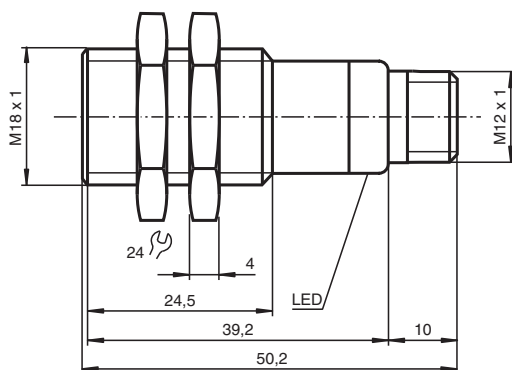

### Données techniques

#### Caractéristiques générales

Domaine de détection	35 ... 300 mm
Domaine de réglage	50 ... 300 mm
Zone aveugle	0 ... 35 mm
Cible normalisée	100 mm x 100 mm
Fréquence du transducteur	env. 390 kHz
Retard à l'appel	env. 50 ms

#### Éléments de visualisation/réglage

LED verte	Power on
-----------	----------

## Données techniques

LED jaune		jaune en permanence : objet dans la fenêtre clignotante jaune : fonction apprentissage objet détecté
LED rouge		rouge en permanence : défaut clignotant rouge : fonction apprentissage objet non détecté
<b>Caractéristiques électriques</b>		
Tension d'emploi	$U_B$	10 ... 30 V CC , ondulation 10 % <sub>SS</sub>
Consommation à vide	$I_0$	≤ 20 mA
<b>Entrée</b>		
Type d'entrée		1 entrée autodidactique limite inférieure A1 : $-U_B \dots +1$ V, limite supérieure A2 : $+4$ V ... $+U_B$ impédance d'entrée: > 4,7 kΩ, impulsion d'apprentissage : ≥ 1 s
<b>Sortie</b>		
Type de sortie		1 sortie analogique 4 ... 20 mA, protégée contre les surcharges et les courts-circuits
Réglage d'origine		limite A1 : 50 mm limite A2 : 300 mm
Résolution		0,4 mm pour le domaine de détection max.
Ecart à la courbe caractéristique		± 1 % de la valeur fin d'échelle
Reproductibilité		± 0,5 % de la valeur fin d'échelle
Impédance de charge		0 ... 300 Ohm
Influence de la température		± 1,5 % de la valeur fin d'échelle
<b>conformité de normes et de directives</b>		
Conformité aux normes		
Normes		EN CEI 60947-5-2:2020 CEI 60947-5-2:2019 EN 60947-5-7:2003 IEC 60947-5-7:2003
<b>Agréments et certificats</b>		
Agrément UL		cULus Listed, Class 2 Power Source
agrément CCC		Les produits dont la tension de service est ≤36 V ne sont pas soumis à cette homologation et ne portent donc pas le marquage CCC.
<b>Conditions environnantes</b>		
Température ambiante		-25 ... 70 °C (-13 ... 158 °F)
Température de stockage		-40 ... 85 °C (-40 ... 185 °F)
<b>Caractéristiques mécaniques</b>		
Type de raccordement		Fiche de connecteur M12 x 1 , 4 broches
Diamètre du boîtier		18 mm
Degré de protection		IP67
<b>Matériau</b>		
Boîtier		laiton nickelé
Transducteur		résine époxy/mélange de billes de verre; mousse polyuréthane, capot PBT
Masse		25 g

## Connexion

**Symbole/Raccordement :**  
(version I)

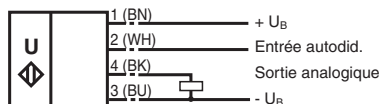

Couleurs des fils selon EN 60947-5-2.

## Affectation des broches



Couleur des fils selon EN 60947-5-2

1	BN
2	WH
3	BU
4	BK

## Courbe caractéristique

### Courbe de réponse caractéristique

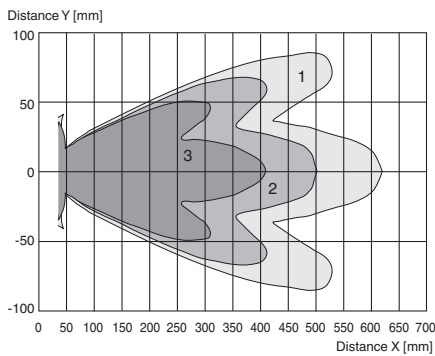

Courbe 1: surface unie 100 mm x 100 mm  
 Courbe 2: surface unie 10 mm x 10 mm  
 Courbe 3: barre ronde, Ø 25 mm



### Programmation de la sortie en fonction

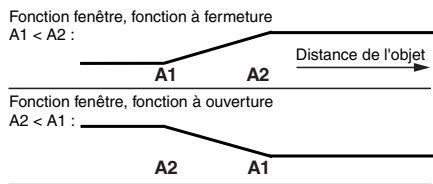







## Accessoires

	<b>UB-PROG2</b>	Appareil de programmation
	<b>OMH-04</b>	support de montage sur une barre ronde ø 12 mm ou sur une tôle (épaisseur 1,5 ... 3mm)

Date de publication: 2023-07-13 Date d'édition: 2023-07-14 : 220360\_fra.pdf

Reportez-vous aux « Remarques générales sur les informations produit de Pepperl+Fuchs ».

**Accessoires**

	<b>BF 18</b>	bride de fixation, 18 mm
	<b>BF 18-F</b>	Bride de montage en plastique, 18 mm
	<b>BF 5-30</b>	Support de montage universel pour capteurs cylindriques avec un diamètre de 5 ... 30 mm
	<b>V1-G-2M-PVC</b>	Cordon femelle monofilaire droit M12 à codage A, 4 broches, câble PVC gris
	<b>V1-W-2M-PUR</b>	Cordon femelle monofilaire coudé M12 à codage A, 4 broches, câble PUR gris
	<b>UVW90-K18</b>	Réflecteur passif ultrasonique
	<b>M18K-VE</b>	Écrous en plastique avec bague de centrage pour le montage sans vibration de capteurs cylindriques

Date de publication: 2023-07-13 Date d'édition: 2023-07-14 : 220360\_fra.pdf

Reportez-vous aux « Remarques générales sur les informations produit de Pepperl+Fuchs ».

Groupe Pepperl+Fuchs  
www.pepperl-fuchs.com

États-Unis : +1 330 486 0001  
fa-info@us.pepperl-fuchs.com

Allemagne : +49 621 776 1111  
fa-info@de.pepperl-fuchs.com

Singapour : +65 6779 9091  
fa-info@sg.pepperl-fuchs.com

## Programmation

### Procédure de programmation

Le détecteur est doté d'une sortie analogique programmable à deux limites d'évaluation programmables. La programmation des limites d'évaluation et du mode de fonctionnement s'effectue en appliquant la tension d'alimentation  $-U_B$  ou  $+U_B$  à l'entrée d'apprentissage. La tension d'alimentation doit être appliquée à l'entrée d'apprentissage pendant au moins 1 s. Les LED indiquent si le détecteur a reconnu la cible lors de la procédure de programmation.

#### Remarque :

Les limites d'évaluation ne peuvent être spécifiées que directement après la mise sous tension. Un verrou horaire protège les points de commutation contre toute modification accidentelle, 5 minutes après la mise sous tension. Pour modifier les limites d'évaluation ultérieurement, l'utilisateur peut spécifier les valeurs souhaitées uniquement après une nouvelle mise sous tension.

#### Remarque :

Si vous utilisez l'adaptateur de programmation UB-PROG2 au cours de la procédure de programmation, la touche A1 est affectée à  $-U_B$  et la touche A2 à  $+U_B$ .

### Programmation de la sortie analogique

#### Rampe ascendante

1. Placez la cible au niveau de l'extrémité proche de la plage d'évaluation souhaitée
2. Programmez la limite d'évaluation en appliquant  $-U_B$  à l'entrée d'apprentissage (la LED jaune clignote)
3. Déconnectez l'entrée d'apprentissage  $-U_B$  pour enregistrer la limite d'évaluation
4. Placez la cible au niveau de l'extrémité lointaine de la plage d'évaluation souhaitée
5. Programmez la limite d'évaluation en appliquant  $+U_B$  à l'entrée d'apprentissage (la LED jaune clignote)
6. Déconnectez l'entrée d'apprentissage de  $+U_B$  pour enregistrer la limite d'évaluation

#### Rampe descendante

1. Placez la cible au niveau de l'extrémité lointaine de la plage d'évaluation souhaitée
2. Programmez la limite d'évaluation en appliquant  $-U_B$  à l'entrée d'apprentissage (la LED jaune clignote)
3. Déconnectez l'entrée d'apprentissage de  $-U_B$  pour enregistrer la limite d'évaluation
4. Placez la cible au niveau de l'extrémité proche de la plage d'évaluation souhaitée
5. Programmez la limite d'évaluation en appliquant  $+U_B$  à l'entrée d'apprentissage (la LED jaune clignote)
6. Déconnectez l'entrée d'apprentissage de  $+U_B$  pour enregistrer la limite d'évaluation

## Conditions d'installation

Lorsque le détecteur est installé dans un environnement où la température peut chuter en dessous de  $0\text{ }^{\circ}\text{C}$ , les brides de montage BF18, BF18-F ou BF 5-30 doivent être utilisées pour fixer le détecteur.

Si vous effectuez le montage direct du détecteur dans un orifice de passage à l'aide des écrous en acier, il doit être fixé au centre du filetage du boîtier. Si le détecteur doit être monté à l'avant du boîtier fileté, des écrous en plastique avec bague de centrage (accessoires) doivent être utilisés.