

Snímač, indukční NCN3-F31-B3B-V1-K

- Přímá nastavbová montáž na normované pohony
- Uzel A/B s možností rozšířeného adresování až pro 62 uzlů
- Směr působení programovatelný
- Stupeň krytí IP67
- Hlídaní a kontrola komunikace, s možností odpojení
- Hlídaní a kontrola přerušení kabelu a vzniku zkratu na ventilu

Zpětný hlásič polohy ventilů a stavební prvek ovládacího řízení ventilů



Rozměry

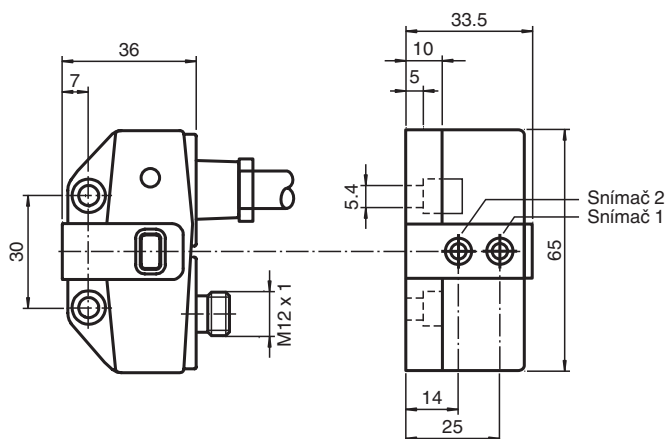

Výkres bez ovládače

Technické údaje

Všeobecné specifikace

Spínací funkce		Normálně otevřený/zavřený (NO/NC) programovatelný
Typ výstupu		Rozhraní AS
Spínací vzdálenost	s_n	3 mm
Montáž		nastavbová montáž je možná v jedné rovině
Pracovní rozsah	s_a	0 ... 2,43 mm
Redukční součinitel r_{Al}		0,5
Redukční součinitel r_{Cu}		0,45
Redukční součinitel $r_{nerez\ ocel\ 1.4301}$		1
Redukční součinitel $r_{ocel\ St37}$		1,2
Typ uzlu		Uzel A/B
Specifikace AS-Interface		V3.0
Nezbytná specifikace Gateway		$\geq V2.1$

Charakteristické hodnoty

Provozní napětí	U_B	26,5 ... 31,9 V po rozhraní AS systému sběrnice
Spínací frekvence	f	0 ... 100 Hz
Proud naprázdno	I_0	≤ 35 mA

Datum publikace: 2022-05-23 Datum vydání: 2022-05-23 : 226322_cze.pdf

Viz část Všeobecné poznámky týkající se produktů společnosti Pepperl+Fuchs.

Pepperl+Fuchs Group
www.pepperl-fuchs.com

USA: +1 330 486 0001
fa-info@us.pepperl-fuchs.com

Německo: +49 621 776 1111
fa-info@de.pepperl-fuchs.com

Singapur: +65 6779 9091
fa-info@sg.pepperl-fuchs.com

PF PEPPERL+FUCHS

Technické údaje

Parametry funkční bezpečnosti		
MTTF _d		842 a
Doba provozu (T _M)		20 a
Stupeň diagnostického pokrytí (DC)		0 %
Indikace/ovládací prvky		
LED Napájení		Napětí rozhraní AS-Interface; Zelená dioda LED
LED dioda IN (vstup)		Spínací stav (vstup); LED dioda, žlutá
LED dioda OUt (výstup)		Dvojitá LED dioda žlutá/červená žlutá: Spínací stav červená: Přerušení vodiče/zkrat
Elektrická data		
Dimenzované provozní napětí	U _e	26,5 ... 31,6 V z rozhraní AS
Dimenzovaný provozní proud	I _e	100 mA
Shoda s normami a směrnici		
Shoda se standardy		
Elektromagnetická slučitelnost		EN 50295:1999-10
Normy		EN 60947-5-2:2007 EN 60947-5-2/A1:2012 IEC 60947-5-2:2007 IEC 60947-5-2 AMD 1:2012
Schválení a certifikáty		
Schválení UL		cULus Listed, General Purpose
Schválení CSA		cCSAus Listed, General Purpose
Schválení CCC		Pro výrobky s max. provozním napětím ≤36 V není nutné povolení. Z tohoto důvodu nejsou opatřeny označením CCC.
Okolní podmínky		
Okolní teplota		-25 ... 70 °C (-13 ... 158 °F)
Mechanické specifikace		
Připojení (na straně systému)		přístrojová zástrčka M12 x 1, 4pólová
Připojení (na straně ventilu)		0,5 m, kabel s PVC izolací
Průřez žíly vodiče (na straně ventilu)		0,75 mm ²
Pouzdro konektoru		Kov
Materiál pouzdra		Polybutyltereftalát
Třída ochrany		IP67
Kabel		
Průměr kabelu		6 mm ± 0,2 mm
Poloměr ohybu		> 10 x průměr kabelu
Utahovací moment upevňovacích šroubů		4 Nm ... 5 Nm
Pokyn		Napětí ventilu je omezeno na max. 26,4 V; Výkon ventilu max. 2,5 W

Připojení

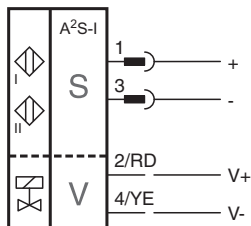

Přirazení připojení

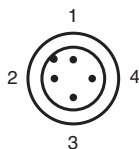

Montáž

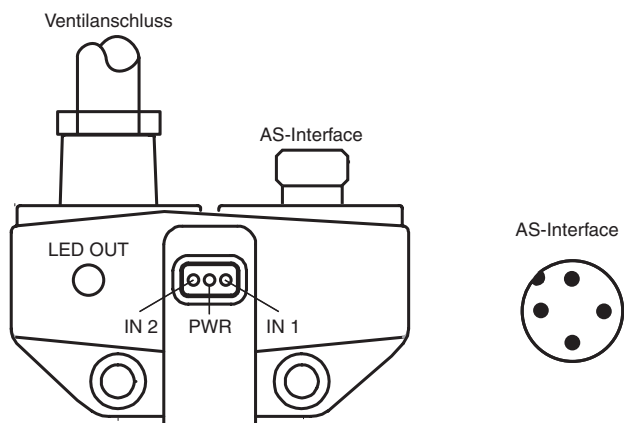

Další informace

Programovací instrukce

Adresa	předvolba 00, lze změnit přes Busmaster nebo programovací jednotky
Kód IO	D
Kód ID	A
Kód ID1	7
Kód ID2	E

Datový bit

Bit	Funkce
D0	stav ventilu (0 = ventil VYP, 1 = ventil ZAP)
D1	chyba ventilu ¹⁾ (0 = přerušení vodiče/zkrat; 1 = bez chyby)
D2	senzor se spínacím výstupem 1 ²⁾ (0 = tlumený, 1 = netlumený)
D3	senzor se spínacím výstupem 2 ²⁾ (0 = tlumený, 1 = netlumený)

Bit parametru







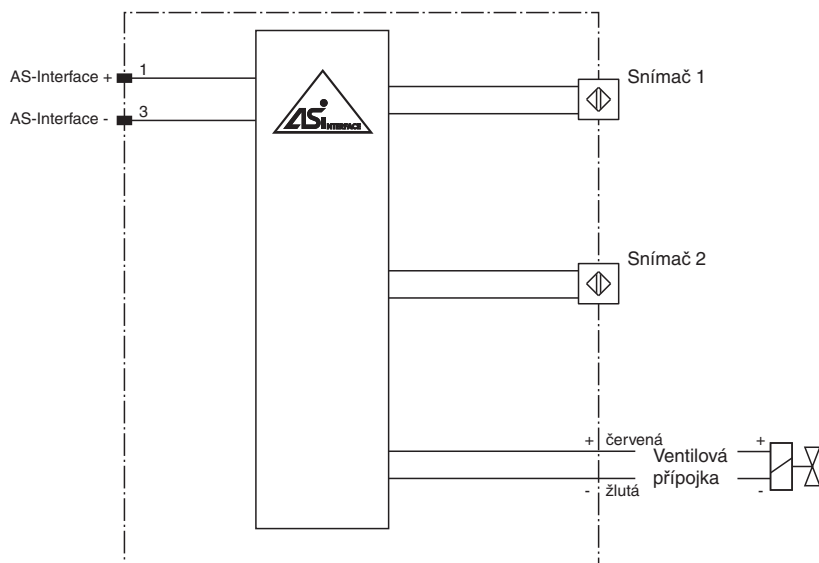

Bit	Funkce
P0	dohled (0 = neaktivní, 1 = aktivní) ³⁾
P1	senzor funkce spínacího prvku II ⁴⁾ (0 = NO, 1 = NZ)
P2	senzor funkce spínacího prvku I ⁴⁾ (0 = NO, 1 = NZ)
P3	nepoužito

- 1) Ověření jen s aktivním ventilem (D0 = 1).
- 2) Platí pro funkci NZ (P1/P2 = 1, předvolba); u funkce NO (P1/P2 = 0) je obrácená charakteristika.
- 3) Dohled aktivní: napětí na ventilu se při výskytu chyby komunikace AS-1 sníží.
- 4) Výchozí nastavení: NZ

Připojení



Příslušenství

	BT65A	Ovládací prvek pro konstrukční řadu F31
	BT65B	Ovládací prvek pro konstrukční řadu F31
	BT65X	Ovládací prvek pro konstrukční řadu F31
	BT115A	Ovládací prvek pro konstrukční řadu F31
	BT115B	Ovládací prvek pro konstrukční řadu F31
	BT115X	Ovládací prvek pro konstrukční řadu F31
	V1-W-2M-PUR	Zásuvková sada vodičů s jedním úhlovým zakončením M12, kódování A, 4 vývody, šedý kabel z PUR
	V1-G-2M-PUR	Zásuvková sada vodičů s jedním přímým zakončením M12, kódování A, 4 vývody, šedý kabel z PUR

Funkce

NCN3-F31-B3B-V1-K představuje induktivní dvojitý senzor, oblast použití kterého je zpětné hlášení polohy ventilu u výkyvných pohonů. Tento dvojitý senzor se montuje pomocí dvou šroubů přímo na výkyvný pohon. Nejsou zapotřebí žádná další nastavení. Pro řízený ventil je připravena přípojka pro kabel přímo na senzoru. NCN3-F31-B3B-V1-K se montuje na vedení sběrnice pomocí šroubového spojení M12x1. Tím je umožněno přenášení tak řídicího signálu ventilu, jakož i hlášení senzorů. Obě jsou napájeny z vedení sběrnice. Kromě toho je u ventilu sledováno přerušení a zkratování vedení. Chybové hlášení se provede pomocí datového bitu D1.

Senzory lze parametrizovat jako zavírače i otvírače (parametrizační bit P1 a P2). Neprobíhá-li na vedení sběrnice komunikace, ventil je automaticky přepínán mechanicky. Tento dohled nad komunikací lze pomocí parametrizačního bitu P vypnout. Probíhající procesy přepínání ventilu indikuje žlutá LED.