



## Barrière de détection de surface

RLG28-55-4921/40a/73c/136



- Barrière de détection de surface avec 6 faisceaux dans un boîtier de barrière de détection standard
- Apte au raccordement, remplace la barrière de détection à un faisceau
- Détection fiable de l'arête avant d'objet quelle que soient la forme et la position de l'objet
- Détection d'objet constante à partir de 12 mm à l'intérieur de la totalité de la zone de détection
- Détection sûre de toutes les surfaces, quelle que soit la qualité de surface de l'objet
- Commute dès une différence de contraste de 10 %
- Des faisceaux émetteurs clairs bien visibles garantissent une orientation en tout confort du détecteur

Cellule en mode reflex avec 6 faisceaux dans un boîtier de détecteur optoélectronique standard largement répandu, lumière rouge, plage de détection de 4 m, lumière/obscurité activée commutable, sortie push-pull, fiche M12



### Fonction

Le détecteur de zone rétro-réfléchissant RLG28 contient plusieurs émetteurs et récepteurs dans un même boîtier. Avec un réflecteur positionné à l'opposé, il forme une zone de détection de 60 mm sur une plage de détection de 4 m. Lorsque les faisceaux lumineux sont interrompus par un objet, la fonction de commutation est déclenchée. La plus petite taille d'objet détectable est de 12 mm. Le RLG28 détecte une différence de contraste de 10 % avec un temps de réponse de 1 ms.

## Dimensions

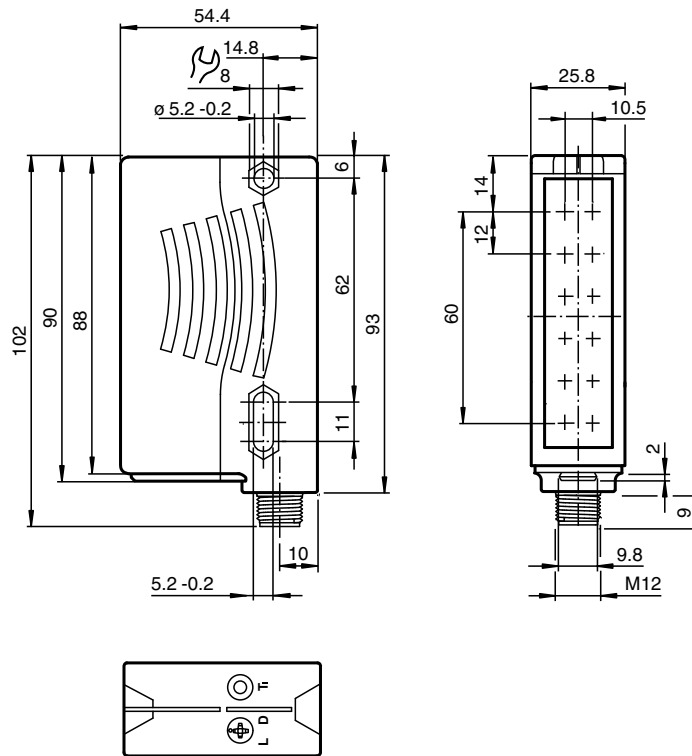

## Données techniques

### Caractéristiques générales

Domaine de détection d'emploi	0 ... 4 m
Distance du réflecteur	réflecteur A80: 0,4 ... 4 m , réflecteur H85-2: 0,2 ... 4 m , ruban rétro-réflecteur OFR-100/100: 0,4 ... 3 m
Domaine de détection limite	5,6 m
Domaine de détection	typique : 60 mm , L'objet doit couvrir le réflecteur complètement dans une dimension
Cible de référence	réflecteur A80 réflecteur H85-2 ruban rétro-réflecteur OFR-100/100
Emetteur de lumière	LED
Type de lumière	rouge, lumière modulée , 625 nm
Filtre polarisant	oui
Nombre de faisceaux	6
Diamètre de la tache lumineuse	env. 220 mm pour un domaine de la portée de 4 m
Angle d'ouverture	+/- 2,5 °
Limite de la lumière ambiante	5000 Lux
Résolution	12 mm à 4 m plage de détection / capture : 60 mm (sans suppression de l'avant-plan) 5 mm à 1 m plage de détection / capture : 55 mm (suppression de l'avant-plan : 150 mm devant le capteur; 50 mm devant le réflecteur) 5 mm à 1,5 m Plage de détection/capture : 40 mm (suppression de l'avant-plan : 150 mm devant le capteur, 50 mm devant le réflecteur)

### Valeurs caractéristiques pour la sécurité fonctionnelle

MTTF <sub>d</sub>	310 a
Durée de mission (T <sub>M</sub> )	20 a

## Données techniques

Couverture du diagnostic (DC)		0 %
<b>Éléments de visualisation/réglage</b>		
Indication fonctionnement		LED verte, allumée en permanence Power on indication de sous-tension : LED verte clignotante (env. 0,8 Hz) court-circuit : LED verte clignotante (env. 4 Hz)
Visual. état de commutation		2 LED jaunes : allumées si le faisceau est libre, clignotent si la réserve de fonction est insuffisante, éteintes si le faisceau est interrompu Apprentissage : LED jaune/verte ; clignotement simultané ; 2,5 Hz Suivi de signal de permutation : LED jaune, 1 clignotement / 2 clignotements 1 Hz
Éléments de contrôle		commutation "clair/foncé" , touche TEACH-IN
<b>Caractéristiques électriques</b>		
Tension d'emploi	$U_B$	12 ... 30 V CC
Ondulation		max. 10 %
Consommation à vide	$I_0$	max. 50 mA
<b>Sortie</b>		
Mode de commutation		commutation "clair/foncé" interchangeable
Sortie signal		2 sorties push-pull, antivalentes, protégées contre les courts-circuits et l'inversion de polarité
Tension de commutation		max. 30 V CC
Courant de commutation		max. 100 mA
Chute de tension	$U_d$	$\leq 2,5$ V CC
Fréquence de commutation	$f$	230 Hz
Temps d'action		1 ms
<b>Conformité</b>		
Norme produit		EN 60947-5-2
<b>Agréments et certificats</b>		
Agrément UL		cULus Listed, Class 2 Power Source
agrément CCC		Les produits dont la tension de service est $\leq 36$ V ne sont pas soumis à cette homologation et ne portent donc pas le marquage CCC.
<b>Conditions environnementales</b>		
Température ambiante		-10 ... 40 °C (14 ... 104 °F) -30 ... 60 °C (-22 ... 140 °F) au niveau du signal de suivi actif
Température de stockage		-40 ... 70 °C (-40 ... 158 °F)
<b>Caractéristiques mécaniques</b>		
Largeur du boîtier		25,8 mm
Hauteur du boîtier		88 mm
Profondeur du boîtier		54,3 mm
Degré de protection		IP67
Raccordement		connecteur M12 x 1, 4 broches
Matériau		
Boîtier		matière plastique ABS
Sortie optique		vitre en matière plastique
Masse		100 g

## Affectation des broches

En option :

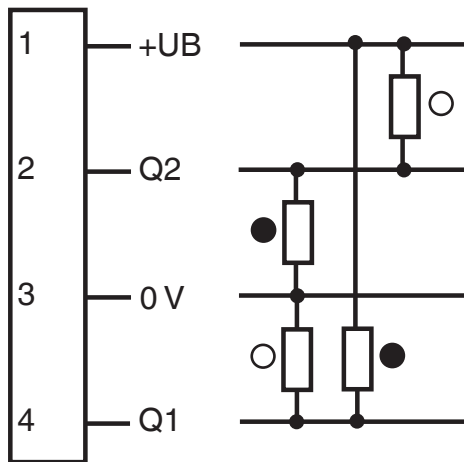

- = commutation "claire"
- = commutation "foncée"

## Affectation des broches

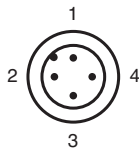

Couleur des fils selon EN 60947-5-2

- 1 | BN
- 2 | WH
- 3 | BU
- 4 | BK

## Assemblage

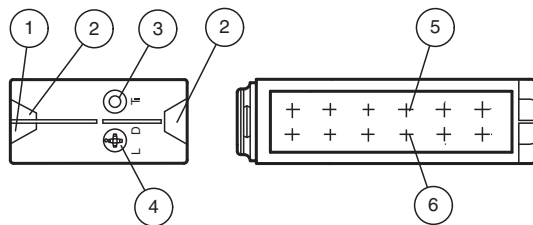

1	Indicateur d'état	vert
2	Affichage des signaux	jaune
3	bouton d'apprentissage	
4	Commutateur clair/foncé	
5	Emetteur	
6	Récepteur	







## Accessoires

	<b>OMH-05</b>	support de montage sur une barre ronde ø 12 mm ou sur une tôle (épaisseur 1,5 ... 3mm)
	<b>OMH-21</b>	Support de montage : aide au montage des détecteurs de la série RL*

Date de publication: 2023-03-28 Date d'édition: 2023-03-28 : 227596\_fra.pdf

Reportez-vous aux « Remarques générales sur les informations produit de Pepperl+Fuchs ».

## Accessoires

	<b>OMH-RLK29-HW</b>	Equerre de maintien pour montage mural sur l'arrière
	<b>OMH-K01</b>	Fourche pour capteurs avec queue d'aronde
	<b>REF-H85-2</b>	Réflecteur, rectangulaire 84.5 mm x 84.5 mm, trous de fixation
	<b>V1-G-2M-PVC</b>	Cordon femelle monofilaire droit M12 à codage A, 4 broches, câble PVC gris
	<b>V1-G-2M-PUR</b>	Cordon femelle monofilaire droit M12 à codage A, 4 broches, câble PUR gris
	<b>V1-W-2M-PUR</b>	Cordon femelle monofilaire coudé M12 à codage A, 4 broches, câble PUR gris
	<b>REF-A80</b>	Réflecteur, rectangulaire 80 mm x 50 mm, adhésif

## Informations supplémentaires

### Montage :

Veillez vous assurer que la lumière rouge transmise par le détecteur éclaire entièrement le réflecteur.  
Afin de garantir une détection optimale, l'ensemble du champ de détection de 60 mm doit apparaître sur le réflecteur.  
Pour vérifier l'éclairage, contrôlez le réflecteur par-dessus le boîtier du détecteur.

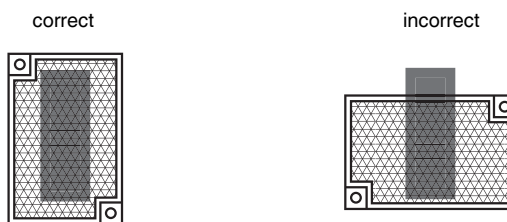

### Apprentissage :

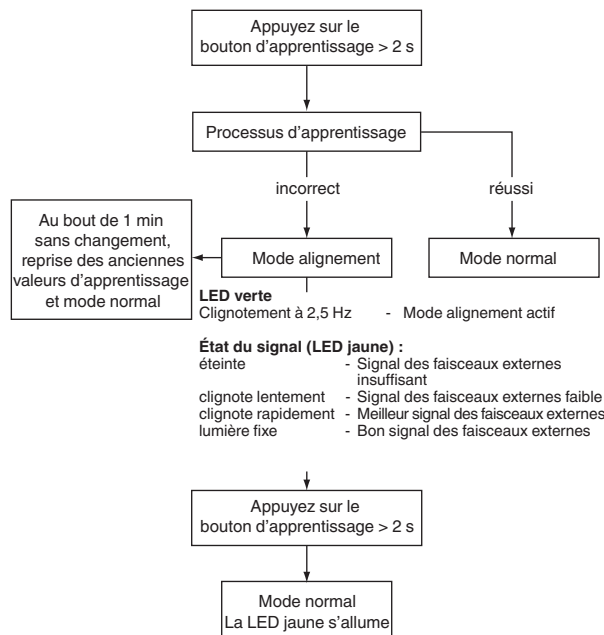

Exigences plus élevées en matière de réglage : assurez-vous que l'appareil est correctement aligné dans la plage proche de 0,2 m ... 0,6 m.

### Détection de l'objet à l'issue d'une procédure d'apprentissage réussie

La cible doit être suffisamment large pour permettre la couverture intégrale et systématique du réflecteur en un seul bloc.

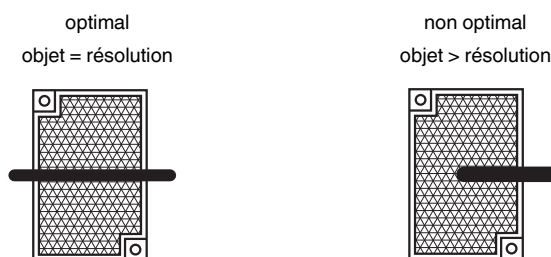

### Suivi de signal :

#### Actif :

- À température variable
- Objets situés dans le couloir lumineux présent sous le point de commutation. Ces objets entraînent un réajustement de l'émetteur, ce qui leur permet d'être intégrés ou exclus lors de la procédure d'apprentissage.

#### Inactif :

- Fonction non disponible

Pour modifier le suivi du signal, appuyez sur le bouton d'apprentissage pendant plus de 10 secondes. L'état actuel s'affiche. Appuyez brièvement sur le bouton d'apprentissage pour changer de mode.

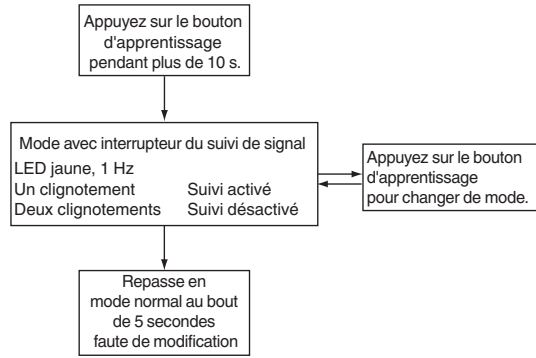

Date de publication: 2023-03-28 Date d'édition: 2023-03-28 : 227596\_fra.pdf

Reportez-vous aux « Remarques générales sur les informations produit de Pepperl+Fuchs ».

Groupe Pepperl+Fuchs  
www.pepperl-fuchs.com

États-Unis : +1 330 486 0001  
fa-info@us.pepperl-fuchs.com

Allemagne : +49 621 776 1111  
fa-info@de.pepperl-fuchs.com

Singapour : +65 6779 9091  
fa-info@sg.pepperl-fuchs.com