



## Fotocellula superfici

RLG28-55-4921/40a/73c/136



- Fotocellula superfici con 6 raggi con custodia fotocellula standard
- Sostituisce con attacco compatibile fotocellule a 1 raggio
- Riconoscimento affidabile del bordo anteriore dell'oggetto indipendentemente dalla forma e dalla posizione
- Rilevamento oggetti costante a partire da 12 mm nell'ambito dell'intero campo di rilevamento
- Riconoscimento sicuro di tutte le superfici, indipendentemente dalle caratteristiche dell'oggetto
- Si aziona già al 10% di differenza di contrasto
- I raggi emessi, chiari e ben visibili, assicurano un confortevole posizionamento del sensore

Fotocellula superfici a riflessione con 6 raggi in un alloggiamento fotoelettrico standard ampiamente diffuso, luce rossa, raggio di rilevamento di 4 m, light/dark ON commutabile, uscita push-pull, connettore M12



### Funzione

La fotocellula superfici a riflessione RLG28 incorpora diversi trasmettitori e ricevitori in un'unica custodia, e con un riflettore posizionato di fronte forma un'area di rilevamento di 60 mm su una distanza di rilevamento di 4 m.

Quando i fasci luminosi vengono interrotti da un oggetto, viene attivata la funzione di commutazione. Per poter essere rilevato, un oggetto deve avere una dimensione di almeno 12 mm. L'RLG28 effettua la commutazione al raggiungimento di una differenza di contrasto del 10% con un tempo di risposta di 1 ms.

## Dimensioni

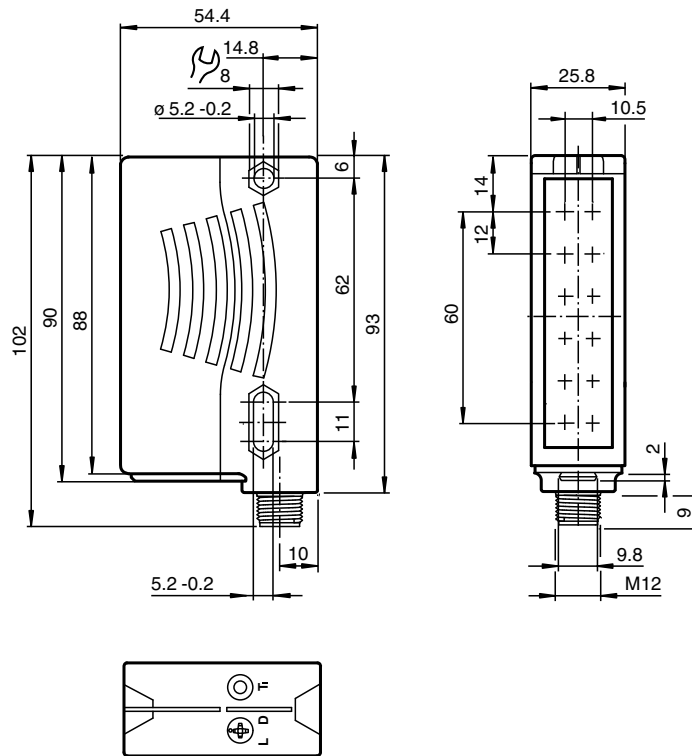

## Dati tecnici

Dati generali	
Distanza della portata	0 ... 4 m
Distanza del riflettore	Riflettore A80: 0,4 ... 4 m , Riflettore H85-2: 0,2 ... 4 m , Riflettore a pellicola OFR-100/100: 0,4 ... 3 m
Portata limite	5,6 m
Campo di intervento	tipico: 60 mm , L'oggetto deve coprire interamente il riflettore in una delle dimensioni
Oggetto di riferimento	Riflettore A80 Riflettore H85-2 Riflettore a pellicola OFR-100/100
Trasmettitore fotoelettrico	LED
Tipo di luce	rossa modulata , 625 nm
Filtro polare	sì
Numero di fasci	6
Diametro spot	circa. 220 mm Per distanza utile 4 m
Angolo di apertura	+/- 2,5 °
Limite luce estranea	5000 Lux
Risoluzione	Raggio d'azione effettivo: 12 mm a 4 m / Raggio di rilevamento/acquisizione: 60 mm (senza soppressione del primo piano) Raggio d'azione effettivo: 5 mm a 1 m / Raggio di rilevamento/acquisizione: 55 mm (soppressione del primo piano: 150 mm davanti alla fotocellula; 50 mm davanti al riflettore) Raggio d'azione effettivo: 5 mm a 1,5 m / Raggio di rilevamento/acquisizione: 40 mm (soppressione del primo piano: 150 mm davanti alla fotocellula; 50 mm davanti al riflettore)
Parametri Functional Safety	
MTTF <sub>d</sub>	310 a
Durata dell'utilizzo (T <sub>M</sub> )	20 a

Data di edizione: 2023-03-28 Data di stampare: 2023-03-28 : 227596\_ita.pdf

Consultate "Note generali relative alle informazioni sui prodotti Pepperl+Fuchs".

Pepperl+Fuchs Group  
www.pepperl-fuchs.comUSA: +1 330 486 0001  
fa-info@us.pepperl-fuchs.comGermania: +49 621 776 1111  
fa-info@de.pepperl-fuchs.comSingapore: +65 6779 9091  
fa-info@sg.pepperl-fuchs.com

## Dati tecnici

Grado di copertura della diagnosi (DC)		0 %
<b>Indicatori / Elementi di comando</b>		
Visualizzatore di stato		LED verde, acceso in modo permanente Power on Indicatore di sottotensione: LED verde a pulsazioni (circa 0,8 Hz) corto circuito : LED verde lampeggiante (circa 4 Hz)
Visualizzatore funzioni		2 LED gialli, sono accesi a fascio luminoso libero, lampeggerà alla diminuzione oltre la riserva funzionale, spenti a fascio luminoso interrotto. Sistema di autoapprendimento : LED giallo/verde; lampeggio in contemporanea; 2,5 Hz Localizzazione del segnale di commutazione: LED giallo, lampeggiamento a 1 Hz / lampeggiamento per due volte
Elementi di comando		Interruttore rotante per presenza/assenza di luce , Tasto di TEACH-IN
<b>Dati elettrici</b>		
Tensione di esercizio	$U_B$	12 ... 30 V DC
Oscillazione		max. 10 %
Corrente in assenza di carico	$I_0$	max. 50 mA
<b>Uscita</b>		
Tipo di circuito		Commutazione light on/dark on, invertibile
Uscita del segnale		2 push-pull, antivalenti, protette al corto circuito, inversione di polarità
Tensione di uscita		max. 30 V DC
Corrente di uscita		max. 100 mA
Caduta di tensione	$U_d$	$\leq 2,5$ V DC
Frequenza di commutazione	$f$	230 Hz
Tempo di reazione		1 ms
<b>Conformità</b>		
Standard di prodotto		EN 60947-5-2
<b>Omologazioni e certificati</b>		
omologazione UL		cULus Listed, Class 2 Power Source
Omologazione CCC		I prodotti con tensione di esercizio $\leq 36$ V non sono soggetti al regime di autorizzazione e pertanto non sono provvisti di marcatura CCC.
<b>Condizioni ambientali</b>		
Temperatura ambiente		-10 ... 40 °C (14 ... 104 °F) -30 ... 60 °C (-22 ... 140 °F) con localizzazione del segnale attiva
Temperatura di stoccaggio		-40 ... 70 °C (-40 ... 158 °F)
<b>Dati meccanici</b>		
Larghezza della scatola		25,8 mm
Altezza della scatola		88 mm
Profondità della scatola		54,3 mm
Grado di protezione		IP67
Collegamento		Connettore a spina (M12 x 1), 4 poli
Materiale		
Custodia		Plastica ABS
Superficie dell'ottica		Disco di plastica
Peso		100 g

## Assegnazione collegamento

Opzione:

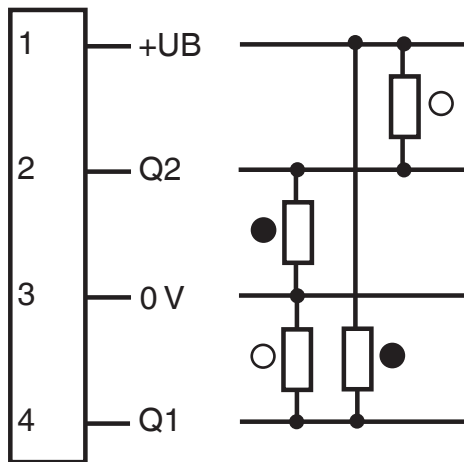

- = Intervento in presenza di luce
- = commutazione sullo scuro

## Assegnazione collegamento

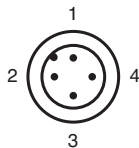

Colori dei conduttori secondo la EN 60947-5-2

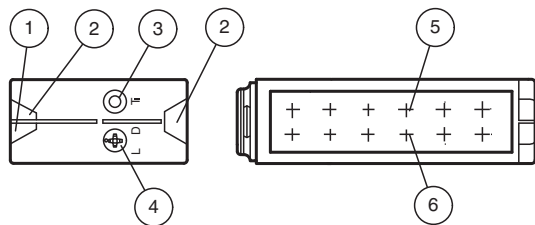

- |   |  |    |
|---|--|----|
| 1 |  | BN |
| 2 |  | WH |
| 3 |  | BU |
| 4 |  | BK |

## Gruppo



1	Indicatore d'esercizio	verde
2	Indicatore segnale	giallo
3	Tasto Teach-In	
4	Commutatore unblinking/blinking	
5	Trasmittitore	
6	Ricevitore	







## Accessori

	<b>OMH-05</b>	Supporto di montaggio per acciaio rotondo ø 12 mm o lamiera rotonda 1,5 mm ... 3 mm
	<b>OMH-21</b>	Ausilio di montaggio

Data di edizione: 2023-03-28 Data di stampare: 2023-03-28 : 227596\_ita.pdf

Consultate "Note generali relative alle informazioni sui prodotti Pepperl+Fuchs".

## Accessori

	<b>OMH-RLK29-HW</b>	Ausilio di montaggio
	<b>OMH-K01</b>	Blocchetto di fissaggio per sensori con innesto a coda di rondine
	<b>REF-H85-2</b>	Riflettore
	<b>V1-G-2M-PVC</b>	Connettore femmina a terminale singolo M12 diritto con codifica A 4 pin, cavo in PVC grigio
	<b>V1-G-2M-PUR</b>	Connettore femmina a terminale singolo M12 diritto con codifica A, 4 pin, cavo in PUR grigio
	<b>V1-W-2M-PUR</b>	Connettore femmina a terminale singolo M12 angolato con codifica A, 4 pin, cavo in PUR grigio
	<b>REF-A80</b>	Riflettore rettangolare, 80 mm x 50 mm, autoadesivo

**Informazioni aggiuntive**

**Montaggio:**

Assicurarsi che la luce rossa trasmessa dalla fotocellula illumini completamente il riflettore.  
 Per assicurare un rilevamento ottimale, il campo di rilevamento di 60 mm deve apparire interamente sul riflettore.  
 Per verificare che l'illuminazione sia corretta, osservare il riflettore dalla parte superiore dell'alloggiamento del sensore.



**Autoapprendimento:**

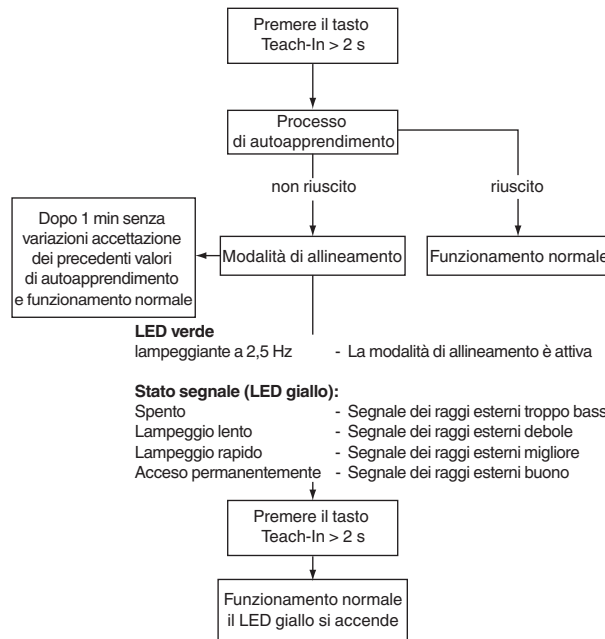

Requisiti di regolazione più severi: assicurarsi che il dispositivo sia correttamente allineato sulle brevi distanze da 0.2 m ... 0.6 m.

**Rilevamento dell'oggetto dopo l'autoapprendimento**

Il target deve essere abbastanza grande da consentire la completa copertura del riflettore in un'unica dimensione.

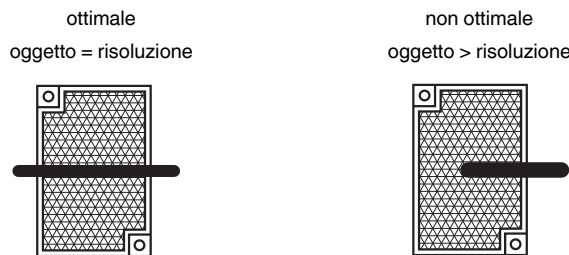

**Localizzazione del segnale:**

Attiva:

- A temperatura variabile
- Oggetti collocati nel percorso di luce sotto il punto di commutazione. Questi oggetti causano una nuova regolazione dell'emettitore, consentendo l'esecuzione del processo di autoapprendimento sugli oggetti stessi.

Inattiva:

- Funzione non disponibile

Per modificare la localizzazione del segnale, premere il tasto Teach-In per più di 10 secondi. Viene visualizzato lo stato corrente.  
 Per cambiare modalità, premere brevemente il tasto Teach-In.

Data di edizione: 2023-03-28 Data di stampare: 2023-03-28 : 227596\_ita.pdf

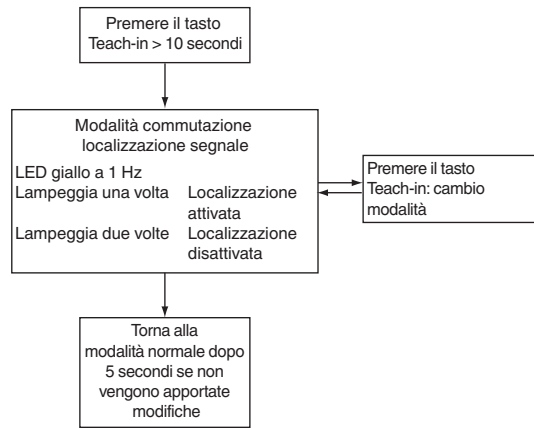

Data di edizione: 2023-03-28 Data di stampare: 2023-03-28 : 227596\_ita.pdf