



## Barrera óptica de superficie RLG28-55-4921/40a/73c/136



- Barrera óptica de superficie con 6 haces en carcasa de barrera óptica estándar
- Sustituye a la barrera óptica de 1 haz con conexión compatible
- Detección fiable del borde delantero del objeto con independencia de la forma y la posición de este último
- Detección de objetos constante a partir de 12 mm dentro del rango de detección completo
- Detección segura de todas las superficies con independencia de la naturaleza del objeto
- Conmutación incluso a un 10% de diferencia de contraste
- Los haces emisores luminosos de alta visibilidad garantizan una cómoda orientación del sensor

Sensor de área óptico de barrera por reflexión con 6 haces en una carcasa estándar de sensores fotoeléctricos de uso extendido, luz roja, rango de detección de 4 m, modo claro/oscuro activado conmutable, salida push-pull, conector M12



### Función

El sensor retroreflectante de área RLG28 incluye varios transmisores y receptores en una carcasa y, con un reflector colocado en el lado opuesto, forma un área de detección de 60 mm en un rango de detección de 4 m. Si un objeto interrumpe los haces de luz, se activa la función de conmutación. El tamaño del objeto detectable más pequeño es de 12 mm. El RLG28 cambia a una diferencia de contraste del 10 % con un tiempo de respuesta de 1 ms.

## Dimensiones

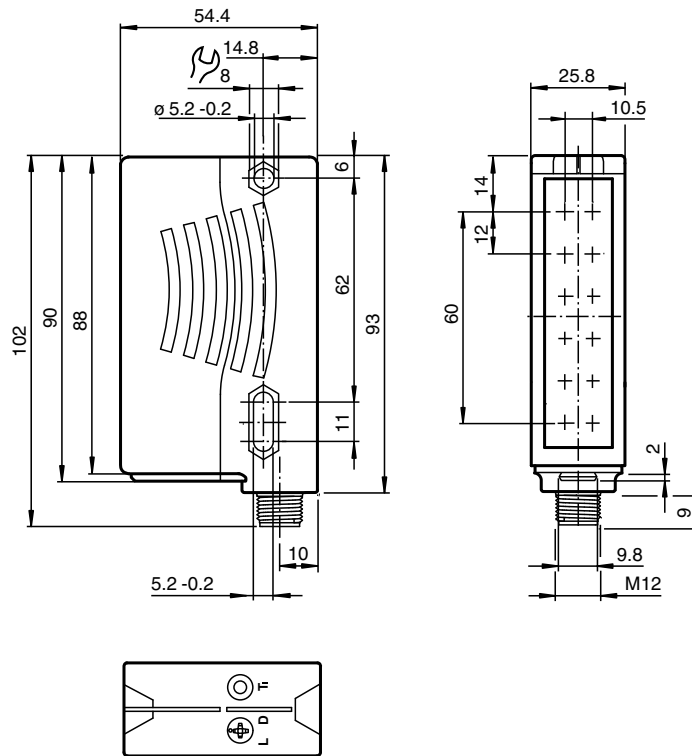

## Datos técnicos

## Datos generales

Distancia útil operativa	0 ... 4 m
Distancia del reflector	Reflector A80: 0,4 ... 4 m , Reflector H85-2: 0,2 ... 4 m , Folio Reflector OFR-100/100: 0,4 ... 3 m
Distancia útil límite	5,6 m
Rango de detección	típico: 60 mm , El objeto debe cubrir completamente las dimensiones del reflector
Objeto de referencia	Reflector A80 Reflector H85-2 Folio Reflector OFR-100/100
Emisor de luz	LED
Tipo de luz	Luz alterna, roja , 625 nm
Polfiltro	si
Nº de haces	6
Diámetro del haz de luz	aprox. 220 mm en rango de detección 4 m
Ángulo de apertura	+/- 2,5 °
Límite de luz extraña	5000 Lux
Resolución	12 mm a 4 m Rango de detección/captura: 60 mm (sin supresión de primer plano) 5 mm a 1 m Rango de detección/captura: 55 mm (con supresión de primer plano: 150 mm por delante del sensor; 50 mm por delante del reflector) 5 mm - 1,5 m Rango de detección/captura: 40 mm (con supresión de primer plano: 150 mm por delante del sensor; 50 mm por delante del reflector)

## Datos característicos de seguridad funcional

MTTF <sub>d</sub>	310 a
Duración de servicio (T <sub>M</sub> )	20 a

## Datos técnicos

Factor de cobertura de diagnóstico (DC)	0 %	
<b>Elementos de indicación y manejo</b>		
Indicación de trabajo	LED verde, iluminado estático Power on Indicación de baja tensión: LED verde intermitente (aprox. 0,8 Hz) cortocircuito : LED verde intermitente (aprox.. 4 Hz)	
Indicación de la función	2 LEDs amarillos, se ilumina con haz de luz libre, parpadea por debajo de reserva de función, off con interrupción del haz. Aprendizaje (teach-in): LED amarillo/verde; parpadeo monofásico; 2,5 Hz Conmutación del seguimiento de señales: LED amarillo, intermitente (1 Hz) / intermitente (x2)	
Elementos de mando	Conmutador giratorio para claro/oscuro , Tecla TEACH-IN	
<b>Datos eléctricos</b>		
Tensión de trabajo	$U_B$	12 ... 30 V CC
Rizado		máx. 10 %
Corriente en vacío	$I_0$	máx. 50 mA
<b>Salida</b>		
Tipo de conmutación	Conmutación claro/oscuro reversible, conmutable	
Señal de salida	2 salidas de contrafase, antivalentes, protegidas contra cortocircuito y contra la inversión de la polaridad	
Tensión de conmutación	máx. 30 V CC	
Corriente de conmutación	máx. 100 mA	
Caída de tensión	$U_d$	$\leq 2,5$ V CC
Frecuencia de conmutación	$f$	230 Hz
Tiempo de respuesta	1 ms	
<b>Conformidad</b>		
Norma del producto	EN 60947-5-2	
<b>Autorizaciones y Certificados</b>		
Autorización UL	cULus Listed, Class 2 Power Source	
Autorización CCC	Los productos cuya tensión de trabajo máx. $\leq 36$ V no llevan el marcado CCC, ya que no requieren aprobación.	
<b>Condiciones ambientales</b>		
Temperatura ambiente	-10 ... 40 °C (14 ... 104 °F) -30 ... 60 °C (-22 ... 140 °F) con el seguimiento de señales activado	
Temperatura de almacenaje	-40 ... 70 °C (-40 ... 158 °F)	
<b>Datos mecánicos</b>		
Anchura de la carcasa	25,8 mm	
Altura de la carcasa	88 mm	
Profundidad de la carcasa	54,3 mm	
Grado de protección	IP67	
Conexión	Conec. macho M12 x 1, 4 polos	
Material		
Carcasa	Plástico ABS	
Salida de luz	Luneta de plástico	
Masa	100 g	

## Asignación de conexión

Opción:

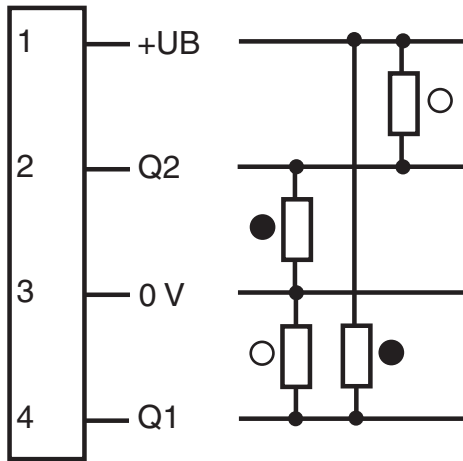

- = conmutación claro
- = conmutación oscuro

## Asignación de conexión

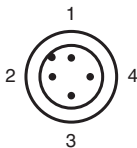

Color del conductor según EN 60947-5-2

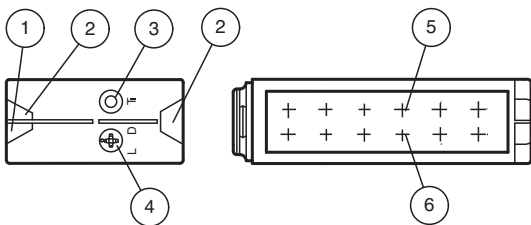

- |   |  |    |
|---|--|----|
| 1 |  | BN |
| 2 |  | WH |
| 3 |  | BU |
| 4 |  | BK |

## Montaje









1	Indicador de funcionamiento	verde
2	Indicador de señal	amarillo
3	Tecla de aprendizaje Teach-In	
4	Conmutador claro/oscuro	
5	Emisor	
6	Receptor	

## Accesorios

	<b>OMH-05</b>	Ayuda de montaje para en barra cilíndrica ø12mm o latón (grosor 1,5 ... 3mm)
	<b>OMH-21</b>	Soporte de montaje: soporte de montaje para sensores de la serie RL*

Fecha de publicación: 2023-03-28 Fecha de edición: 2023-03-28 : 227596\_spa.pdf

## Accesorios

	<b>OMH-RLK29-HW</b>	Angulo de fijación de montaje al dorso
	<b>OMH-K01</b>	Terminales para sensores con cola de milano
	<b>REF-H85-2</b>	Reflector, rectangular 84.5 mm x 84.5 mm, taladrado de fijación
	<b>V1-G-2M-PVC</b>	Juego de cables hembra con una terminación M12 recta con codificación A, 4 pines, cable PVC gris
	<b>V1-G-2M-PUR</b>	Juego de cables hembra con una terminación M12 recta con codificación A, 4 pines, cable PUR gris
	<b>V1-W-2M-PUR</b>	Juego de cables hembra con una terminación M12 en ángulo con codificación A, 4 pines, cable PUR gris
	<b>REF-A80</b>	Reflector, rectangular 80 mm x 50 mm, autoadhesivo

**Información adicional**

**Montaje:**

Asegúrese de que la luz roja transmitida por el sensor ilumina completamente el reflector. Para garantizar una detección óptima, el campo de detección de 60 mm debe aparecer por completo en el reflector. Para comprobarlo, observe el reflector desde la parte superior de la carcasa del sensor.

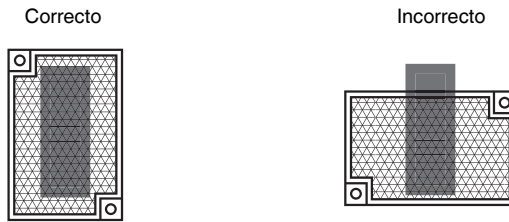

**Aprendizaje:**

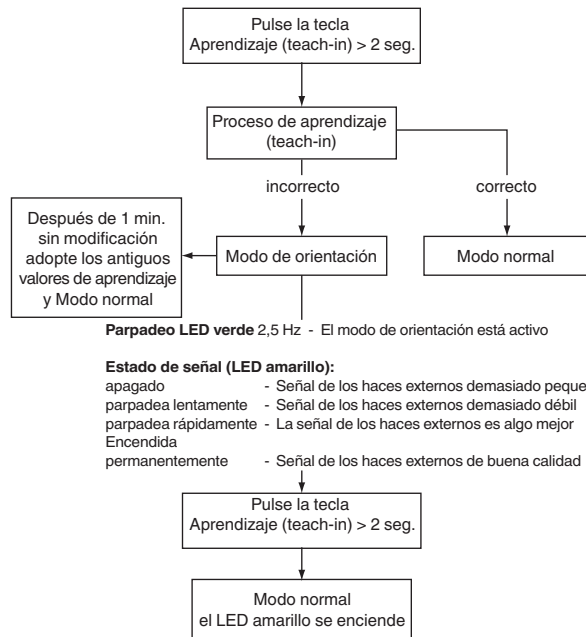

Los requisitos de ajuste más exigentes: asegúrese de que el dispositivo está correctamente alineado en el rango cercano de 0,2 m ... 0,6 m.

**Detección de objetos tras un aprendizaje correcto**

El objetivo debe ser lo suficientemente grande como para que el reflector quede siempre cubierto por completo en una dimensión.



**Seguimiento de señales:**

Activo:

- A temperatura variable
- Objetos en el paso de luz que se encuentran debajo del punto de conmutación. Estos objetos causan un reajuste del emisor. Esto permite que los objetos reciban o impartan aprendizaje.

Inactivo:

- Función no disponible

Para modificar el seguimiento de señales, pulse el botón de aprendizaje durante más de 10 segundos. Se muestra el estado actual. Al pulsar brevemente el botón de aprendizaje, se cambia el modo.

Fecha de publicación: 2023-05-28 Fecha de edición: 2023-03-28 : 227596\_spa.pdf

