



## Détecteur inductif NBN3-F31K2M-Z8L-B13-S

- Montage directement sur les dispositifs d'entraînement normalisés
- Compatible avec tous les systèmes de commande des procédés
- Boîtier résistant aux intempéries bon pour applications l'extérieur
- Base métallique résistante
- Plage de températures -40 °C à 75 °C (-40 ... 167 °F)
- Détecteur CC à 2 fils avec un courant résiduel minimal
- LED d'état de commutation du détecteur et de l'électrovanne
- Bornes enfichables



### Installation

Des bouchons d'arrêt protègent les connexions de la cellule de la saleté et de l'humidité. Si votre opération ne requiert pas l'utilisation de toutes les connexions, scellez la cellule à l'aide des bouchons d'arrêt restants ou vérifiez, lors de l'installation initiale et des entretiens réguliers, que les bouchons d'arrêt sont solidement fixés et étanches. Si nécessaire, serrez les bouchons d'arrêt à un couple de 1 Nm.

### Dimensions

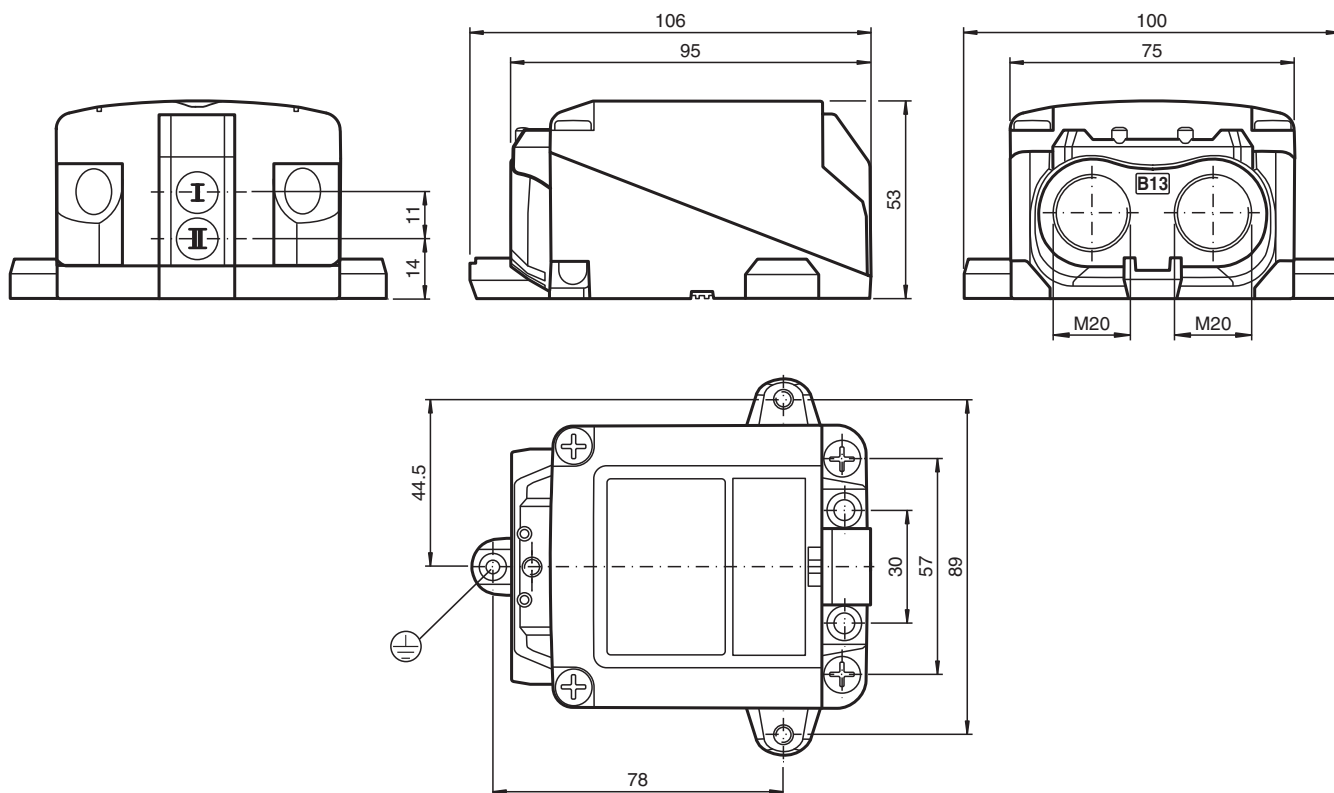

Date de publication: 2023-05-11 Date d'édition: 2023-05-12 : 235083\_fra.pdf

Reportez-vous aux « Remarques générales sur les informations produit de Pepperl+Fuchs ».

Groupe Pepperl+Fuchs  
www.pepperl-fuchs.com

États-Unis : +1 330 486 0001  
fa-info@us.pepperl-fuchs.com

Allemagne : +49 621 776 1111  
fa-info@de.pepperl-fuchs.com

Singapour : +65 6779 9091  
fa-info@sg.pepperl-fuchs.com

**PF** PEPPERL+FUCHS

**Données techniques**

<b>Caractéristiques générales</b>		
Fonction de commutation		Deux, normalement ouverts
Type de sortie		2 fils avec courant résiduel minimal
Portée nominale	$s_n$	2,5 mm
Montage		montabilité non affleurée
Polarité de sortie		CC
Portée de travail	$s_a$	0 ... 2,05 mm
Type de sortie		2x 2 fils
<b>Valeurs caractéristiques</b>		
Tension d'emploi	$U_B$	6 ... 30 V
Fréquence de commutation	$f$	0 ... 100 Hz
Course différentielle	$H$	typ. 0,5 mm
Protection contre l'inversion de polarité		non polarisé
Protection contre les courts-circuits		non
Chute de tension	$U_d$	$\leq 6$ V
Courant d'emploi	$I_L$	4 ... 100 mA
Courant résiduel	$I_r$	100 ... 200 $\mu$ A typ. 160 $\mu$ A
Visualisation de l'état de commutation		LED jaune
Visualisation de l'état de l'électrovanne		LED jaune
<b>Valeurs caractéristiques pour la sécurité fonctionnelle</b>		
MTTF <sub>d</sub>		684 a
Durée de mission (T <sub>M</sub> )		20 a
Couverture du diagnostic (DC)		0 %
<b>Circuit vanne</b>		
Tension		max. 32 V CC
Courant		max. 240 mA
Protection contre les courts-circuits		non
Protection contre l'inversion de polarité		oui, lorsque la LED de sortie inversée ne fonctionne plus et qu'il y a davantage de puissance dirigée vers l'électrovanne
<b>conformité de normes et de directives</b>		
Conformité aux normes		
Normes		EN 60947-5-2:2007 EN 60947-5-2/A1:2012 IEC 60947-5-2:2007 IEC 60947-5-2 AMD 1:2012 VDI / VDE 3845
<b>Agréments et certificats</b>		
Agrément UL		cULus Listed, General Purpose, Class 2 Power Source
<b>Conditions environnementales</b>		
Température ambiante		-40 ... 75 °C (-40 ... 167 °F) , restriction d'utilisation en zone à risque d'explosion, voir manuel d'instructions
Température de stockage		-40 ... 85 °C (-40 ... 185 °F)
<b>Caractéristiques mécaniques</b>		
Raccordement (côté système)		Borne à vis , Passe-câbles à vis M20 x 1,5
Section des fils (côté système)		1,5/2,5 mm <sup>2</sup> flexible/rigide
Raccordement (côté vanne)		Borne à vis , Passe-câbles à vis M20 x 1,5
Matériau du boîtier		polycarbonate robuste et transparent (PC) optimisé pour un usage extérieur
partie inférieure du boîtier		aluminium, thermopoudré
Degré de protection		IP66 / IP68 / IP69
Couple de serrage des vis de fixation		4 Nm ... 5 Nm
Couple de serrage des vis de boîtier		$\leq 2$ Nm
Couple de serrage des vis du couvercle		1,5 Nm
Couple de serrage, vis de mise à la terre		1,5 Nm
Presse-étoupe de vis de fixation		M20 x 1,5 ; max. 11 Nm
Couple de serrage du bouchon d'arrêt		1 Nm

Date de publication: 2023-05-11 Date d'édition: 2023-05-12 : 235083\_fra.pdf

Reportez-vous aux « Remarques générales sur les informations produit de Pepperl+Fuchs ».

Groupe Pepperl+Fuchs  
www.pepperl-fuchs.com

États-Unis : +1 330 486 0001  
fa-info@us.pepperl-fuchs.com

Allemagne : +49 621 776 1111  
fa-info@de.pepperl-fuchs.com



Singapour : +65 6779 9091  
fa-info@sg.pepperl-fuchs.com

 **PEPPERL+FUCHS**

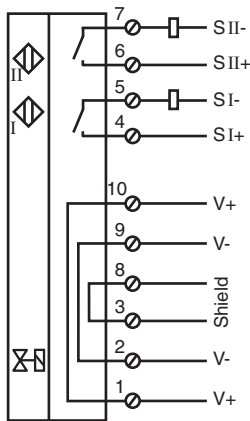

## Connexion



## Éléments du système adaptés

	<b>BT115A</b>	came pour la série F31
	<b>BT115X</b>	came pour la série F31

## Accessoires

	<b>BT65-F31K2-RG-EN</b>	came pour la série F31K2
	<b>BT65A</b>	came pour la série F31
	<b>BT65X</b>	came pour la série F31