



Sensor ultrasónico

UC500-30GM70S-2E2R2-V15

- 2 salidas de conmutación
- Posibilidades de sincronización
- Compensación de temperatura
- Parámetros configurables mediante la interfaz y el software ULTRA-PROG-IR (accesorios)

Sensor ultrasónico de detección directa con transductor giratorio



Dimensiones

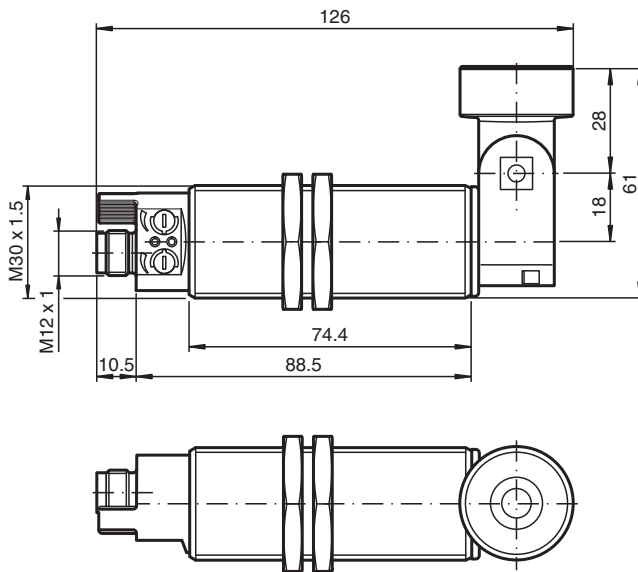

Datos técnicos

Datos generales

Rango de detección	45 ... 500 mm
Rango de ajuste	50 ... 500 mm
Zona ciega	0 ... 45 mm
Estándar	100 mm x 100 mm
Frecuencia del transductor	aprox. 300 kHz
Retardo de respuesta	≤ 60 ms

Datos característicos

Deriva de temperatura	≤ ± 1,5 % del valor final
Retardo a la disponibilidad	t_v ≤ 85 ms

Fecha de publicación: 2023-02-16 Fecha de edición: 2023-02-16 : 238379_spa.pdf

Consulte "Notas generales sobre la información de los productos de Pepperl+Fuchs".

Pepperl+Fuchs Group
www.pepperl-fuchs.com

EE. UU.: +1 330 486 0001
fa-info@us.pepperl-fuchs.com

Alemania: +49 621 776 1111
fa-info@de.pepperl-fuchs.com

Singapur: +65 6779 9091
fa-info@sg.pepperl-fuchs.com

PF PEPPERL+FUCHS

Datos técnicos

Datos límites	
Longitud de línea admitida	máx. 300 m
Elementos de indicación y manejo	
LED amarillo	permanente: Estado de conmutación de la salida de conmutación 1
LED verde/amarillo	amarillo: estado conmutación salida de conmutación 2 verde: TEACH-IN
Potenciometro	salida de conmutación 1 y salida de conmutación 2 ajustable
Datos eléctricos	
Tensión nominal de trabajo	U_e 24 V CC
Tensión de trabajo	U_B 12 ... 30 V CC (ondulación residual incluida)
Rizado	≤ 10 %
Corriente en vacío	I_0 ≤ 50 mA
Interfaz	
Tipo de Interfaz	Infrarrojos
Modo	conexión paso a paso
Entrada/salida	
Tipo de entrada/salida	1 conexión de sincronización, bidireccional (Configuración de fábrica: modo sincronizado) / Entrada TEACH-IN
Nivel 0	≤ 3 V
Nivel 1	≥ 15 V
Impedancia de entrada	tip. 900 Ω
Cantidad de sensores	máx. 10
Salida de conmutación	
Tipo de salida	2 salidas de conmutación pnp, N.A. (Contacto N.C. parametrizable)
Preajuste	50 ... 500 mm (ajustable vía potenciometro)
Repetibilidad	R $\pm 0,5$ mm
Corriente de trabajo	I_L por cada 150 mA a prueba de cortocircuito/sobrecarga
Frecuencia de conmutación	≤ 5 Hz
Histéresis de conmutación	5 mm (parametrizable)
Caída de tensión	≤ 3 V
Corriente residual	≤ 10 μ A
Conformidad con Normas y Directivas	
Conformidad con la normativa	
Estándares	EN IEC 60947-5-2:2020 IEC 60947-5-2:2019
Autorizaciones y Certificados	
Autorización UL	cULus Listed, Class 2 Power Source
Autorización CCC	Los productos cuya tensión de trabajo máx. ≤ 36 V no llevan el marcado CCC, ya que no requieren aprobación.
Condiciones ambientales	
Temperatura ambiente	-25 ... 70 °C (-13 ... 158 °F)
Temperatura de almacenaje	-40 ... 85 °C (-40 ... 185 °F)
Resistencia a choques	30 g , 11 ms Duración
Resistencia a las vibraciones	10 ... 55 Hz , Amplitud ± 1 mm
Datos mecánicos	
Tipo de conexión	Conector macho M12 x 1 , 5 polos
Diámetro de la carcasa	30 mm
Grado de protección	IP65
Material	
Carcasa	latón, niquelado
Transductor	resina Epoxy/Mezcla de esferas de vidrio; espuma Poliuretano
Posición del montaje	cualquiera
Masa	170 g
Tipo	Cilíndrico

Conexión

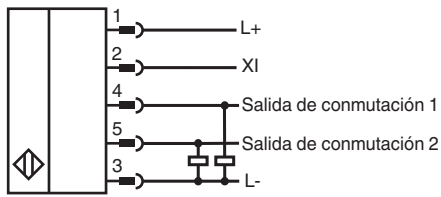

Asignación de conexión



Color del conductor según EN 60947-5-2

1	BN
2	WH
3	BU
4	BK
5	GY

Curva de características

Curvas de respuesta características

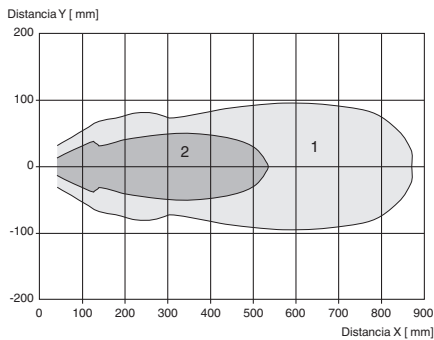

Curva 1: placa plana 100 mm x 100 mm
 Curva 2: barra redonda, Ø 25 mm



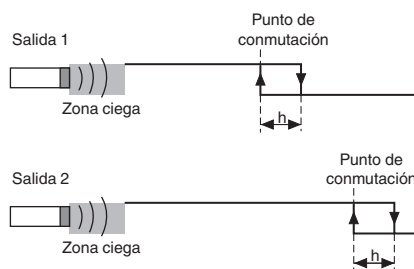

Modos de funcionamiento de las salidas de conmutación

Modo de punto de conmutación



Fecha de publicación: 2023-02-16 Fecha de edición: 2023-02-16 : 238379_spa.pdf

Accesorios

	BF 30	Brida de fijación, 30 mm
	BF 5-30	Ayudas de montaje universal para sensores cilíndricos con diámetro 5 ... 30 mm
	V15-G-2M-PUR	Juego de cables hembra con una terminación M12 recta con codificación A, 5 pines, cable PUR gris
	ULTRA-PROG-IR	Software de configuración para sensores ultrasónicos
	UC-PROG-IR-USB	Cable de interfaz para la parametrización de sensores con interfaz IrDA

Indicación

Pantallas y controles

El sensor cuenta con dos potenciómetros y dos LED de visualización.

LED 1 (amarillo)	<p>Encendido/apagado: estado de la salida de conmutación 1</p> <p>Con parpadeo: error al configurar los puntos de conmutación (punto de conmutación 2 < punto de conmutación 1). Este estado solo se presenta en el modo operativo de intervalo (2 puntos de conmutación).</p>	
LED 2 (amarillo)	<p>Encendido/apagado: estado de la salida de conmutación 2</p> <p>Con parpadeo: error al configurar los puntos de conmutación (punto de conmutación 2 < punto de conmutación 1). Este estado solo se presenta en el modo operativo de intervalo (2 puntos de conmutación).</p>	
LED 2 (verde)	<p>Aprox. 500 ms encendido: límite de rango aprendido</p> <p>Apagado: modo normal</p>	
Potenciómetro 1	Ajuste de punto de conmutación (Ajuste predeterminado: configuración del punto de conmutación de la salida de conmutación 1)	
Potenciómetro 2	Ajuste de punto de conmutación (Ajuste predeterminado: configuración del punto de conmutación de la salida de conmutación 2)	

Función

Configuración del sensor mediante los potenciómetros

El sensor está equipado con dos potenciómetros. De forma predeterminada, los potenciómetros están asignados a las dos salidas de conmutación. Las salidas de conmutación funcionan de forma predeterminada en el modo de punto de conmutación. El potenciómetro P1 se utiliza para ajustar el punto de conmutación de la salida de conmutación 1. El potenciómetro P2 se utiliza para ajustar el punto de conmutación de la salida de conmutación 2.

Nota:

La función del potenciómetro se puede modificar a través del software ULTRA-PROG-IR. Al cambiar la configuración, se activa la función del potenciómetro seleccionada mediante ULTRA-PROG-IR.

Parametrización

Configuración de parámetros mediante ULTRA-PROG-IR

Para establecer los parámetros del sensor y configurarlo de acuerdo con la aplicación correspondiente, este cuenta con una interfaz de infrarrojos integrada que le permite comunicarse con un PC. Para ello, es necesario un cable de interfaz UC-18/30GM-IR. Este cable se conecta a cualquiera de los puertos USB libres del PC.

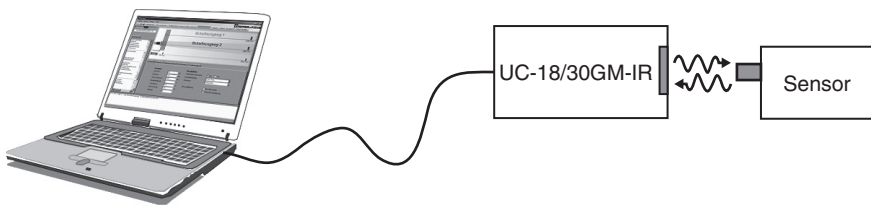

Además, para definir los parámetros del sensor, también es necesario el software de configuración de parámetros ULTRA-PROG-IR. Puede descargar gratuitamente el software ULTRA-PROG-IR desde el sitio web www.pepperl-fuchs.com. Este software permite configurar todos los parámetros configurables, entre los que se incluyen los siguientes:

- Todos los puntos de disparo e histéresis de conmutación
- Comportamientos y modos de salida
- Retardos
- Configuración y rangos de ajuste del potenciómetro
- Configuración de la sincronización y del aprendizaje
- Definición de puntos ciegos
- Modos del sensor y métodos de medición
- Filtrado de valores de medición

También incluye las siguientes funciones de servicio:

- Observación y grabación de valores de medición
- Diagnóstico de reflexiones de interferencia

Fecha de publicación: 2023-02-16 Fecha de edición: 2023-02-16 : 238379_spa.pdf

Consulte "Notas generales sobre la información de los productos de Pepperl+Fuchs".

Aprendizaje

El sensor está equipado con una entrada de función (XI). Para establecer un valor de límite, se deben definir los parámetros del sensor como entrada de aprendizaje a través del software ULTRA-PROG-IR de configuración de parámetros. Este software de configuración de parámetros permite establecer el valor de límite.

Nota:

La función de aprendizaje no se encuentra activada de fábrica.

Descripción del proceso de aprendizaje:

1. Coloque un objeto a la distancia correspondiente.
2. Conecte la entrada de aprendizaje a L-.
El indicador LED verde se iluminará brevemente transcurridos aproximadamente 3 segundos. De esta manera, se confirma que la distancia correspondiente se ha almacenado correctamente.
3. Desconecte la entrada de aprendizaje de L-.

Nota:

Si la entrada de aprendizaje sigue conectada a L-, el proceso de aprendizaje se repetirá cada 3 segundos.

Puesta en marcha

Sincronización

El sensor cuenta con una entrada de función (XI). Gracias al software de configuración de parámetros ULTRA-PROG-IR, esta puede seleccionarse como entrada de sincronización para eliminar las interferencias mutuas de señales ultrasónicas externas. Esta opción se ilustra en la siguiente descripción.

Si la entrada de sincronización no está conectada, el sensor funciona mediante impulsos de ciclo generados internamente.

Sincronización externa

El sensor puede sincronizarse aplicando impulsos rectangulares externos. La duración del impulso debe ser de $\geq 100 \mu\text{s}$. Cada flanco de impulso ascendente envía un impulso ultrasónico individual. Si la señal en la entrada de sincronización es alta, el sensor vuelve al modo operativo normal, sin sincronización.

Si se aplica una señal baja a la entrada de sincronización, el sensor cambia al modo en espera. En este modo operativo, se mantienen los últimos estados de salida registrados.

Sincronización interna

Modo operativo común

Es posible sincronizar hasta un máximo de diez sensores. Para ello, las entradas de sincronización de los distintos sensores se conectan unas a otras. Con esta configuración, todos los sensores envían las señales ultrasónicas al mismo tiempo y de manera conjunta. La frecuencia de ciclo será la del sensor con la frecuencia de ciclo más baja.

Modo multiplex

Es posible utilizar hasta diez sensores en modo multiplex, en el que las señales ultrasónicas se envían de manera consecutiva. De esta manera, se evitan interferencias de unas señales con otras. En el modo multiplex, las entradas de sincronización de los distintos sensores se conectan unas a otras. Es necesario asignar también una dirección a cada sensor mediante el software de configuración de parámetros ULTRA-PROG-IR, así como definir el número de sensores que se sincronizarán. Para iniciar el modo multiplex, todos los sensores se ponen en marcha conjuntamente activando la alimentación.