



Module de répart. d'alim. pour "Power Rail" avec alim. redon. et liaison bus

KFD2-EB2.R4A.B.SP

- Interface compatible rail d'alimentation "Power Rail"
- Utilisé pour une configuration redondante
- Courant ≤ 4 A
- Fusible remplaçable
- Sortie relais, configurable NO ou NF
- Indication des états par LED
- Raccordement par bornes à ressort avec technologie de connexion instantanée

Module de distribution d'alimentation avec bornes à ressort, alimentation redondante



Fonction

Le module de distribution d'alimentation alimente le rail d'alimentation avec une tension de 24 V CC et un courant maximal de 4 A. L'appareil est conçu pour les applications nécessitant une alimentation redondante.

Dans le cas d'une panne d'appareil ou d'un défaut de câblage d'un isolateur sur le rail d'alimentation, le relais de message collectif d'erreurs avertit le contrôleur via un point d'E/S binaires. Ce relais peut être configuré comme normalement ouvert ou normalement fermé.

Une LED verte en face avant de l'appareil indique l'état de l'alimentation, et une LED rouge s'allume en cas de défaut.

En outre, le bus placé dans le rail d'alimentation est transmis vers les bornes 13 et 15 pour une utilisation avec la connexion RS-485 de l'appareil KFD2-WAC2-Ex1. La borne 14 n'est utilisée qu'à des fins de test.

Dans l'optique de sécurité fonctionnelle (SIL), l'appareil ne gère pas de défaillance dangereuse. L'état de sécurité des isolateurs alimentés doit être défini comme étant l'état hors tension. Ainsi, l'appareil n'a pas d'influence sur le calcul de sécurité ou sur la valeur SIL.

Cet appareil est compatible avec toutes les versions du rail d'alimentation et est équipé d'un fusible de groupe.

Remarque : Les systèmes redondants nécessitent 2 modules de distribution d'alimentation KFD2-EB.R4A.B.

Connexion

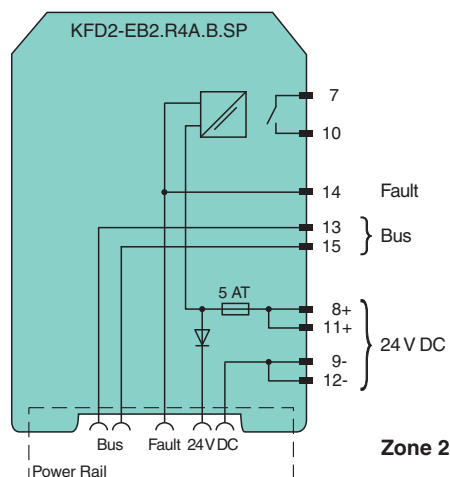

Données techniques

Alimentation	
Raccordement	bornes 11+, 12- bornes 8+, 9-
Tension assignée	U_r 20 ... 30 V CC La tension assignée d'emploi max. des appareils montés sur le "Power Rail" ne doit pas être dépassée.
Protection	5 AT/250 V AC utilisation maximale recommandée du fusible : 80 %
Dissipation thermique	$\leq 2,4$ W

Données techniques



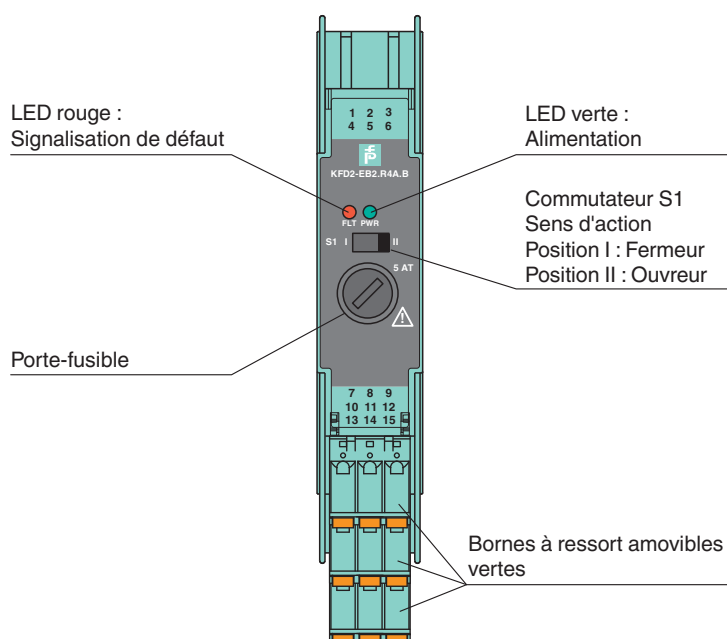

Sortie	
Raccordement	"Power Rail"
Courant de sortie	max. 4 A
Tension de sortie	$U_i \geq$ tension nominale $U_r = U_i - 0,6 V$
Signalisation de défaut	sortie relais : à fermeture
Chargement du contact	30 V C.A./ 2 A / $\cos \phi \geq 0,7$; 40 V C.C./ 2 A
Retard à l'appel/à la retombée	env. 20 ms / env. 20 ms
Indicateurs/réglages	
Éléments d'affichage	LED
Éléments de contrôle	commutateur DIL
Configuration	via commutateurs DIP
Étiquetage	zone pour l'étiquetage en face avant
Conformité aux directives	
Compatibilité électromagnétique	
Directive CEM selon 2014/30/EU	EN 61326-1:2013 (sites industriels)
Conformité	
Compatibilité électromagnétique	NE 21:2006
Degré de protection	IEC 60529:2001
Conditions environnementales	
Température ambiante	-40 ... 60 °C (-40 ... 140 °F) Plage de température ambiante étendue jusqu'à 70 °C (158 °F), reportez-vous au manuel pour connaître les conditions de montage nécessaires
Caractéristiques mécaniques	
Degré de protection	IP20
Raccordement	bornes à ressort
Masse	env. 100 g
Dimensions	20 x 119 x 115 mm (l. x H. x P.) , type de boîtier B2
Fixation	sur un rail DIN de montage de 35 mm selon EN 60715:2001
Données d'application relatives aux zones à risque d'explosion	
Certificat	UL 22 ATEX 2853 X
Marquage	Ⓜ II 3G Ex ec nC IIC T4 Gc
Conformité aux directives	
Directive 2014/34/UE	EN CEI 60079-0:2018+AC:2020 , EN CEI 60079-7:2015+A1:2018 , EN IEC 60079-15:2019
Certifications internationales	
Agrément FM	FM 22 US 0031 X
Control Drawing	No. 116-0160
Agrément UL	E106378
Homologation CSA	CoC 1051840
Homologation IECEx	
Certificat IECEx	IECEx UL 16.0051X
Marquage IECEx	Ex ec nC IIC T4 Gc
Informations générales	
Informations complémentaires	Respectez les certificats, déclarations de conformité, manuels d'instructions et manuels, le cas échéant. Pour plus d'informations, consultez le site www.pepperl-fuchs.com .

Assemblage



Face avant



Éléments du système adaptés

	UPR-03	Rail d'alimentation universel avec capuchons d'extrémité et couvercle, 3 conducteurs, longueur : 2 m
	UPR-03-M	Rail d'alimentation universel avec capuchons d'extrémité et couvercle, 3 conducteurs, longueur : 1,6 m
	UPR-03-S	Rail d'alimentation universel avec capuchons d'extrémité et couvercle, 3 conducteurs, longueur : 0,8 m
	K-DUCT-GY-UPR-03	Rail profilé avec UPR-03-* insert, 3 conducteurs, peigne de câbles côté terrain gris
	K-DUCT-BU-UPR-03	Rail profilé avec UPR-03- * insert, 3 conducteurs, peigne de câbles côté terrain bleu

Accessoires

	KF-CTT-5GN	Bornier pour modules KF, borne à ressort à 3 broches, avec prises de test, vert
	KF-CP	Pions de codage rouges, conditionnement par emballage : 20 x 6